

K 16
FORM NO. 769-05711A

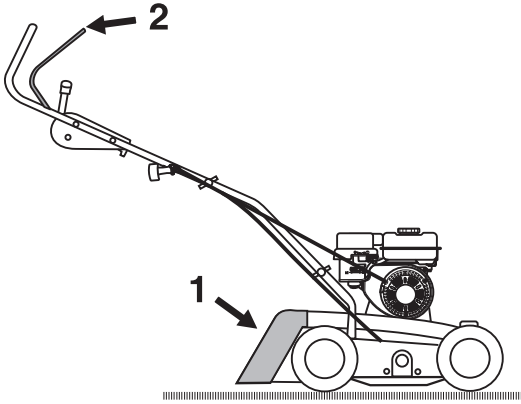

1



2

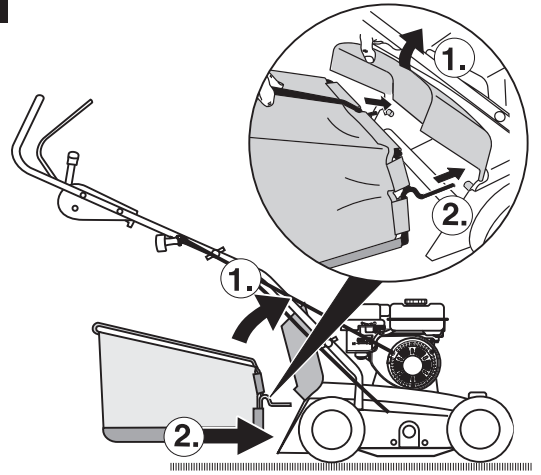

3

a

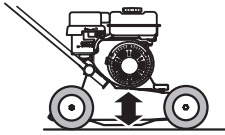

b

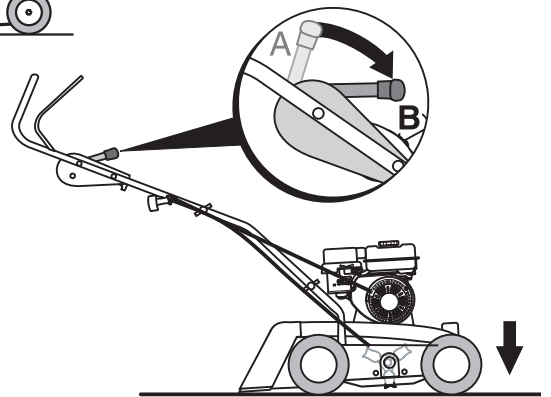
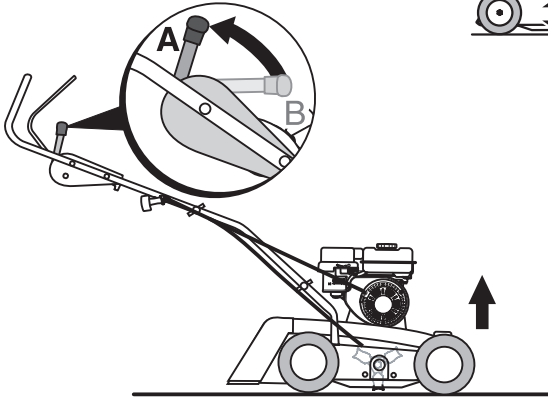

c

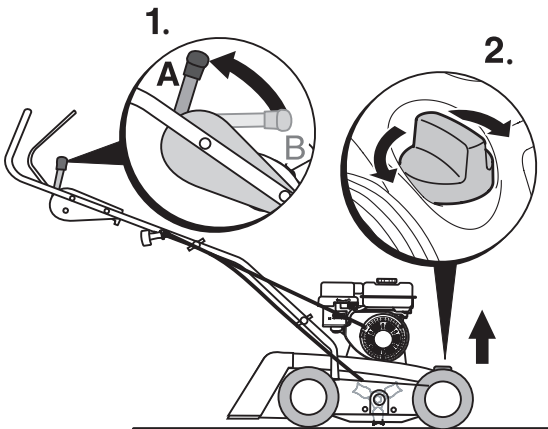

4

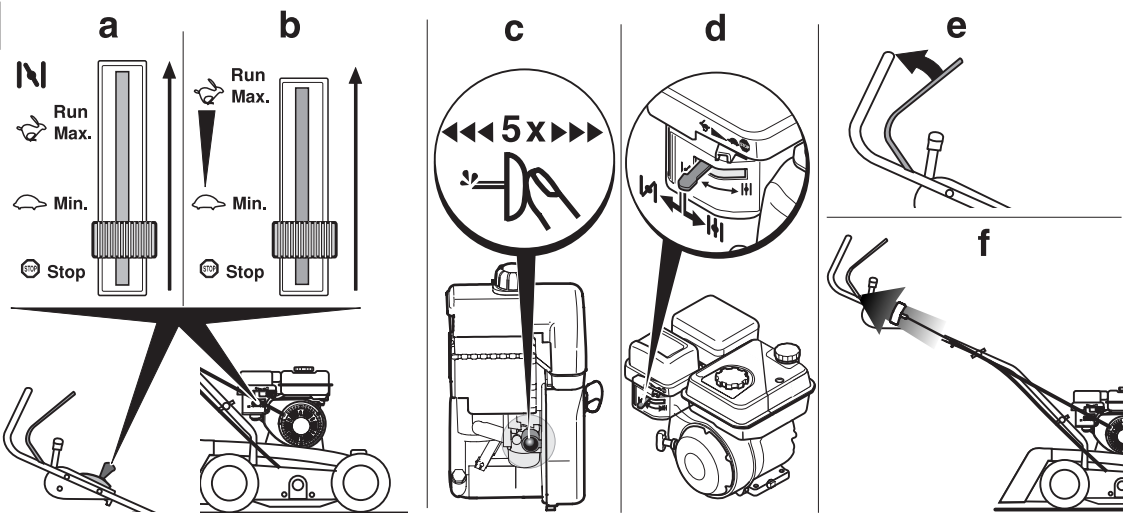

5

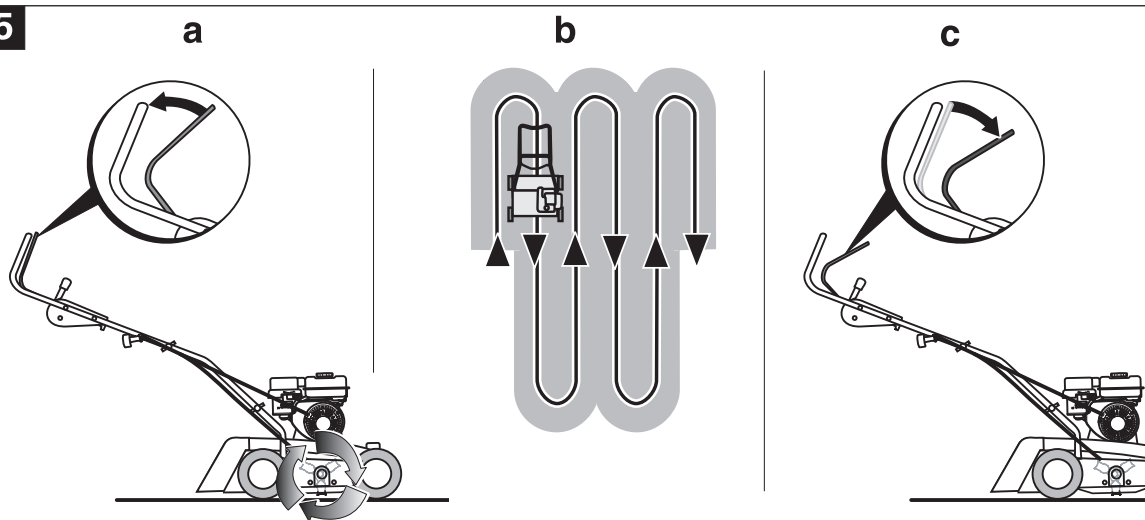

6

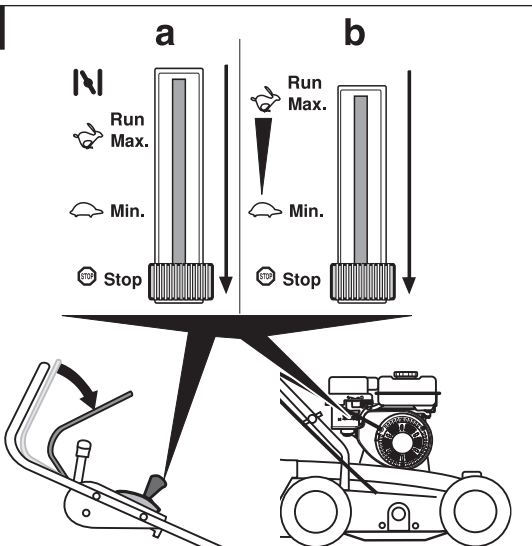

7

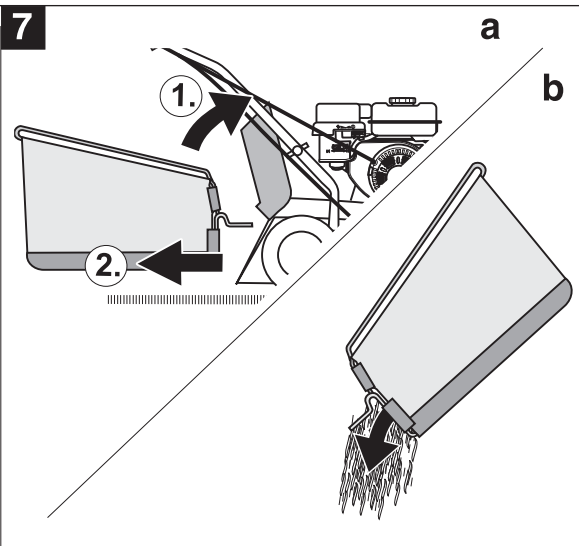

8

a

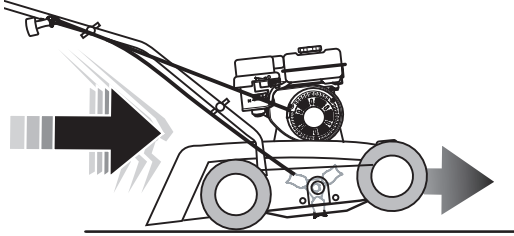

b

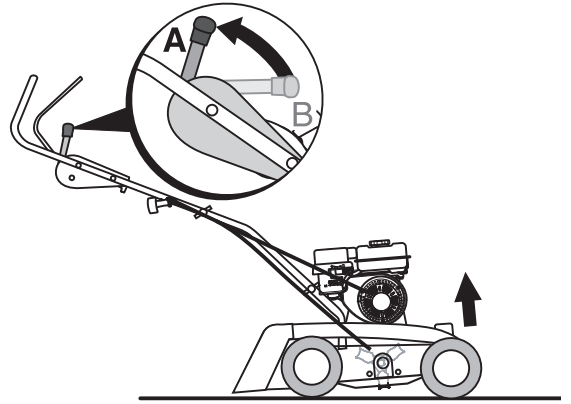

9

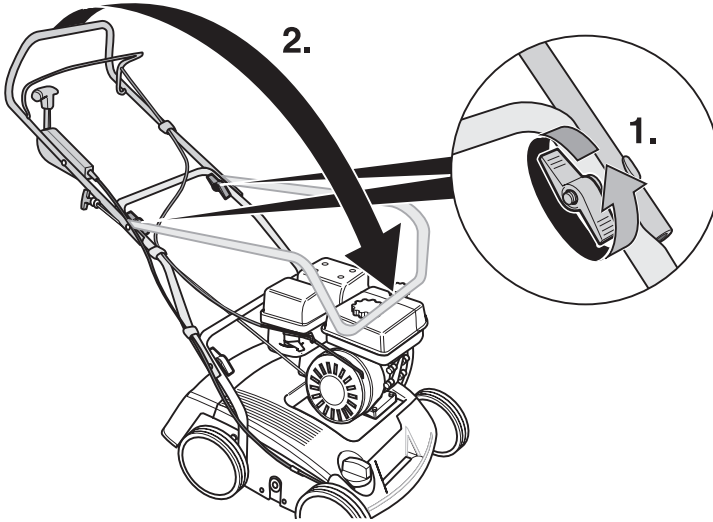



Magyar (Eredeti üzemeltetési útmutató)	→	 4
Česky (Originální návod k obsluze)	→	 11
Slovensky (Originálny návod na obsluhu)	→	 18
Românește (Instrucțiuni de funcționare originale)	→	 25
Slovensko (Izvirno navodilo za obratovanje)	→	 32
Hrvatski (Originalna uputa za rad)	→	 39
Srpski (Originalno uputstvo za rad)	→	 46
Русский (Оригинальная инструкция по эксплуатации)	→	 53
Български (Оригинално упътване за експлоатация)	→	 63
Eesti (Originaalkasutusjuhend)	→	 72
Lietuviškai (Originali naudojimo instrukcija)	→	 79
Latviešu valodā (Lietošanas pamācības oriģināls)	→	 86
Македонски (Оригинално упатство за користење)	→	 94
Bosanski (Originalna uputa za rad)	→	 102

Tartalom

A biztonság érdekében	4
Szerelés	5
Funkció	5
A készülék kezelése	5
Tippek gyepszellőztetéshez	8
Szállítás	8
Tisztítás/karbantartás	8
Üzemen kívül helyezés hosszabb időre	9
Garancia	9
Információk a motorhoz	9
Hibák felismerése és elhárítása	10

Típus tábla adatai

Ezek az adatok nagyon fontosak a későbbi azonosítás szempontjából pótalkatrészek rendelésénél és az ügyfélszolgálatnál. A típus táblát a motor közelében találja. A gépe típus tábláján található összes adatot írja be az alábbi mezőbe.

Ezeket és a berendezés további adatait az elkülönített CE típusmegfelelőségi nyilatkozatban találja, amely ennek a kezelési utasításnak a része.

Képi ábrázolás



Hajtsa ki a kezelői útmutató elején található, ábrákat tartalmazó oldalt. A grafikai ábrázolás részleteiben eltérhet a tulajdonában lévő géptől.

A biztonság érdekében

A gép helyes használata

Ez a gép a következő felhasználásokra alkalmas

- az ebben a kezelési útmutatóban megadott leírásnak és biztonsági tudnivalóknak megfelelő használatra
- házi- és szabadidőterek gyepfelületeinek szellőztetéséhez.

Minden más jellegű használat nem rendeltetésszerűnek minősül.

A felhasználó felel minden kárért melyet harmadik személynek vagy azok tulajdonán okoz.

A gépen történő változtatásokból eredő károkért vagy balesetekért a gyártó semmilyen felelősséget nem vállal.

Biztonsági- és kezelési útmutató

A gép felhasználójaként figyelmesen olvassa el ezt a kezelési útmutatót a gép első üzemeltetése előtt.

Ezek alapján cselekedjen és őrizze meg a későbbi felhasználás céljából. Soha ne engedje meg, hogy gyerekek, vagy olyan más személyek használják a gépet, akik ezt a kezelési útmutatót nem olvasták el.

Tulajdonosváltáskor adja tovább a géppel együtt a kezelői útmutatót.

Általános biztonsági tudnivalók

Ebben a részben általános biztonsági tudnivalókat talál. A leírásban az adott részhez megtalálja a figyelmeztető jeleket, amelyek a gép egyes alkatrészeire, funkciókra vagy tevékenységekre vonatkoznak.

A géppel végzett munka előtt

A gépet használó személyek nem állhatnak kábító hatású szer, mint pl.: alkohol, drogok és gyógyszerek hatása alatt.

Ez a készülék nem alkalmas arra, hogy korlátozott fizikai és érzékszervi vagy szellemi képességekkel, hiányos tapasztalatokkal és vagy ismeretekkel rendelkező személyek (beleértve a gyermekeket is) működtessék,

kivéve, ha egy biztonságukért felelős személy felügyelete alatt állnak, vagy betartják a tőle kapott, a készülék használatával kapcsolatos utasításokat.

A gyermekeket felügyelet alatt kell tartani, hogy ne játszhassanak a készülékkel.

16 év alatti személyek nem üzemeltethetik a gépet – a helyi szabályozások rögzítik a felhasználói korhatárt.

A munka megkezdése előtt ismerje meg az összes berendezést és kezelőelemet valamint azok funkcióit.

Az üzemanyagot csak üzemanyag tárolásra engedélyezett tartályban tárolja, távol bármilyen hőforrástól (pl.: kályha vagy melegvízes hőtároló). Csak szabadban tankolja a gépet.

Soha ne tankolja a gépet járó vagy forró motor esetén.

Cserélje ki a sérült kipufogót üzemanyag tartályt vagy tanksapkát.

Használat előtt ellenőrizze, hogy:

- a fűfelfogó működik és a kidobónyílás fedél rendszeren zár, sérült, elkopott vagy hiányzó alkatrészeket azonnal cserélje ki,
- a vágószerszám, rögzítőcsapok és az egész vágóegység sérült vagy elhasználódott-e. Az elhasznált vagy sérült alkatrészeket egy szakszervizben cseréltesse ki, hogy elkerülje a kiegyensúlyozatlanságot.

A pótalkatrésznek meg kell felelnie a gyártó által előírt követelményeknek. Ezért csak eredeti tartalék alkatrészt vagy a gyártó által engedélyezett pótalkatrészt használjon. A javításokat kizárólag szakműhelyben végeztesse.

A gépen végzett munka közben

A gépen vagy a géppel végzett munka során viseljen megfelelő munkaruhát, mint például:

- munkavédelmi cipő,
- hosszú nadrág,
- testhezálló ruházat,
- zajvédő,
- védőszemüveg.

Az összes biztonsági berendezés mindig fel kell legyen szerelve a gépre és kifogástalan állapotban kell legyen.

Ne alakítsa át a biztonsági berendezéseket. A berendezést csak a gyártó által kiszállított és előírt műszaki állapotban üzemeltesse.

Tilos megváltoztatni a gyári motorbeállításokat.

Kerülje a nyílt láng használatát, a szikraképződést és ne dohányozzon.

Minden, a gépen végzett munka előtt

A sérülések elkerülése érdekében minden munkavégzés előtt (pl.: karbantartás- és beállítási munkák) és szállításkor (pl.: emelés vagy mozgatás) tegye a következőket

- állítsa le a motort,
- várja meg, amíg minden mozgó alkatrész teljesen leáll; a motornak le kell hűlnie,
- húzza le a motor gyújtógyertyáinak vezetékét, hogy megakadályozza a motor véletlen elindítását.
- Továbbá vegye figyelembe a motor kezelési útmutatójának biztonsági tudnivalóit.

A géppel végzett munka után

A gépet soha ne hagyja el úgy, hogy nem állítja le a motort.

Biztonsági berendezések

1 ábra

Veszély

Soha ne használja a gépet sérült vagy nem felszerelt biztonsági berendezéssel.

Kidobónylás fedél (1)

A kidobónylás fedél védi Önt a vágókésektől vagy a kirepülő tárgyaktól. A gépet csak felszerelt kidobónylás fedéllel lehet üzemeltetni.

Kapcsoló kengyel (2)

A kapcsoló kengyel az Ön biztonságát szolgálja, hogy vész esetén azonnal megállíthassa a vágókést.

Nem szabad a funkcióját áthidalni.

Szimbólumok a gépen

A gépen különböző matricákat talál szimbólumokkal. A szimbólumok magyarázata:



Figyelem! Üzembe helyezés előtt olvassa el a használati utasítást!



Távolítson el mindenkit a veszélyes területről!

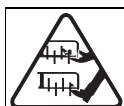

A vágószerszámokon végzett munka előtt húzza le a gyújtógyertya csatlakozót!

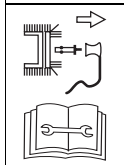

Tartsa távol a lábát és ujjait a vágószerszámoktól!



A gép beállítása, tisztítása vagy ellenőrzése előtt kapcsolja ki a gépet és húzza le a gyújtógyertya csatlakozót.

Viseljen zaj- és szemvédő eszközt!



A gépen tartsa mindig olvasható állapotban ezeket a szimbólumokat.

Szimbólumok ebben az útmutatóban

Ebben az útmutatóban a olyan szimbólumokat használjuk, amelyek veszélyekre utalnak vagy fontos utasításokat jelölnek. A szimbólumok magyarázata:

Veszély

Azokra a veszélyekre hívja fel a figyelmet, amelyek a leírt tevékenységgel összefüggnek és ahol személyek veszélyeztetése áll fenn.

Figyelem

Azokra a veszélyekre hívja fel a figyelmet, amelyek a leírt tevékenységgel összefüggnek és anyagi károkat okozhatnak.

Megjegyzés

Fontos információkat és hasznos tippeket jelölnek.

Szerelés

A kezelési útmutató végén vagy mellékelt lapként a gép szerelése van ábrázolva.

Hulladékkezelési utasítás

A keletkező csomagolási hulladékokat, a régi gépet stb. a helyi előírásoknak megfelelően kell ártalmatlanítani.

Funkció

A gépet kézzel lehet a megművelendő területen vezetni. A vágószerszámot egy benzinmotor hajtja.

A vágószerszám körkörösén forog és levágja a moha, zuzmó és gaz által képzett filcréteget és a felszedett anyagot kihordja vagy a fűfelfogóba juttatja. A művelési mélység központilag állítható be egy magasságállító segítségével.

A készülék kezelése

Vegye figyelembe a motor kézikönyvének utasításait!

Veszély

Baleset

– *Személyek, különösen gyerekek vagy állatok gyepszellőztetéskor nem tartózkodhatnak a gép közelében. A kirepülő kövek vagy tárgyak sérülésveszélyesek.*

Felborulás

- A géppel csak lépésben menjen.
- Ha meredek területen végez gyepszellőztetést, a gép felborulhat és Ön megsérülhet. A gépet csak lejtő harántirányába vezesse, soha ne fel és le. Ne végezzen gyepszellőztetést 20 %-nál nagyobb lejtésű területeken.
- Legyen különösen óvatos, ha menetirányt vált és ügyeljen arra, hogy mindig stabilan álljon.
- Legyen különösen óvatos, ha a gépet hátrafelé húzza.
- A gyepszellőztetés során fennáll a sérülés veszélye a határterületeken. A gyepszellőztetés veszélyes a szegélyek, sövények környékén vagy meredek területeken. A gyepszellőztetés során tartson biztonságos távolságot.
- Nedves fűvön történő gyepszellőztetéskor a lecsökkent tapadási viszonyok miatt a gép megcsúszhat és Ön eleshet. Csak akkor végezzen gyepszellőztetést, ha a fű száraz.
- A géppel csak nappal vagy megfelelő világítás mellett dolgozzon.

Sérülés

- A vezető nyelvek által megadott biztonsági távolságot mindig tartsa be a forgó szerszámhoz képest.
- Soha ne tegye a kezét, lábát forgó tárgyak fölé vagy alá.
- A gép indításakor soha ne álljon a kidobónyílás elé.
- Állítsa le a motort és várja meg amíg a vágószerszám megáll:
 - mielőtt megbillenti a gépet,
 - ha a gépet nem füves talajon szállítja.
- Húzza le a motor gyújtógyertyáinak vezetékeit, hogy megakadályozza a motor véletlen elindítását:
 - mielőtt a blokkolást vagy a kidobónyílás eltömődöttségét megszünteti;

- mielőtt ellenőrizné, tisztítaná vagy a gyepszellőztetőt vagy a gépen dolgozna;
- ha egy tárgyat eltalált. Ellenőrizze, hogy a gép megsérült-e, és sérülések esetén keresse fel a szakszervizt.
- ha a gép elkezd szokatlanul erősen rezegni. Azonnal ellenőrizze a gépet.
- Soha ne emelje fel vagy vigye a gépet, ha a motor jár.
- A fűfelfogó levételekor Ön vagy mások megsérülhetnek a kirepített növények vagy tárgyak miatt. Soha ne üritse a fűfelfogót járó motor mellett. Kapcsolja ki a gépet.
- Ellenőrizze a területet, ahol a gépet használni fogja és távolítsa el minden tárgyat, amely felszedhető vagy elröppíthető.
- Ha a vágószerszám eltalál egy idegen testet (pl.: kő) vagy szokatlanul rezegni kezd azonnal állítsa le a motort és húzza le a gyújtógyertya csatlakozót. Ellenőrizze, hogy a gép megsérült-e, és sérülések esetén keresse fel a szakszervizt.
- A gépet soha ne indítsa el akkor, ha az első kerekek művelési pozícióban vannak. Ilyenkor a vágószerszám érinti a talajt és a gép mozgásba jöhet.

Fulladás

- Fulladásveszély a szénmonoxid miatt. A belsőégésű motort csak a szabadban járassa.

Robbanás és égésveszély

- A benzingőz robbanásveszélyes, és a benzin igen gyúlékony
- Az üzemanyagot a motor indítása előtt töltsé be. Tartsa az üzemanyagtartályt járó vagy meleg motor esetén zárva.

- Üzemanyagot csak leállított és kihűlt motor esetén töltsé után. Kerülje a nyílt láng használatát, a szikraképződést és ne dohányozzon. Csak szabadban tankolja a gépet.
- Ne indítsa el a motort, ha az üzemanyag kiömlött. Távolítsa el a gépet az üzemanyaggal szennyezett felülettől, majd várjon addig, amíg az üzemanyagpára elpárolgott.
- Az égésveszély elkerülése érdekében tartsa fű- a vagy kilépő olajtól mentesen a következő alkatrészeket:
 - motor
 - kipufogó
 - benzintartály.

**Figyelem****A gép károsodása**

- Kövek, a földön lévő gallyak vagy hasonló tárgyak a gép sérüléséhez vagy funkcióvesztéséhez vezethetnek. Távolítsa el az összes használat előtt az alkalmazási területen lévő merev tárgyakat.
- Csak kifogástalan állapotú gépet helyezzen üzembe. Minden vezetés előtt végezzen szemrevételezést. Különösen ellenőrizze a biztonsági berendezéseket, kezelőelemek és a csavarkötések sérüléseit és helyzetüket. A sérült alkatrészeket cserélje ki a használat előtt.

**Üzemeltetési időpont**

Vegye figyelembe a nemzeti/kommunális előírásokat az üzemeltetési időpont szempontjából (adott esetben érdeklődjön az ezért felelős hivatalban).

**Helyzetmegadás**

A gépen történő iránymegadáskor (pl.: bal, jobb) a gép munkairányát használjuk fő iránynak.

1. Gép előkészítése

Figyelem

A gépet szállítási okok miatt motorolaj nélkül szállítjuk.

– Ezért az első üzembe helyezés előtt töltsse fel motorolajjal a gépet, lásd motor kézikönyvét.

- Ólommentes benzint tankoljon. Soha ne töltsse túl az üzemanyag tartályt, hanem maximum a betöltőcsonc alsó széle alatt 2 cm-ig töltsse.
- Ezután zárja le a tartályt.

2. Fűfelfogó felszerelése

(modellenként opcionális)

2. ábra

- Emelje fel a kidobónyílás fedelét és akassza be a fűfelfogót.

3. A motor indítása

Vegye figyelembe a motor kézikönyvének utasításait!

Veszély

Tartsa távol a lábát és kezét a vágószerszámtól.

Figyelem

Mielőtt a motort elindítaná, kapcsolja ki az összes vágószerszámot és hajtást.

Ne billentse a gépet indításkor.

- Állítsa a gépet sík talajra lehetőleg rövid vagy kevés fű fölé.

Beállítások végrehajtása

4. ábra

Megjegyzések a motorral kapcsolatban

- Vegye figyelembe a motor kézikönyvében található információkat.
- Meleg motor esetén is szükség lehet a szivató (Choke) ill. az előadagoló gomb megnyomására.

Útmutató a gázkarhoz

- Egyes modelleken nincs gázkar, a fordulatszám automatikusan állítódik be. A motor mindig az optimális fordulatszámmal jár.

– Kivitteltől függően a gázkar a gép vezető nyelén vagy a motoron található (4. ábra).

- Nyissa ki a benzincsapot (ha rendelkezésre áll – lásd motor kézikönyvét).

Indítás hideg motorral

- Állítsa a gázkart (ha van ilyen) | \ | helyzetbe (szivatóval felszerelt gépek esetén) – 4a ábra

vagy

- állítsa a gázkart (ha van ilyen) az  / **max/Run** állásba és nyomja meg 3–5x erősen (szivatóval nem rendelkező gépek esetén) – 4b/c ábra

vagy

- állítsa a gázkart (ha van ilyen) az  / **max/Run** állásba, illetve a szivatókart (a motoron) a „Choke“/| \ | állásba – 4b/d ábra.

Indítás meleg motorral

- Állítsa a gázkart (ha van ilyen) az  / **max/Run** állásba.

A motor indítása

- Állítsa a magasságbeállító kart szállítási állásba (A) – 3a ábra.
- Álljon a gép mögé.
- Húzza meg és tartsa meg a kapcsolókengyelt (gázkarral nem rendelkező készülékek esetén).
- Húzza meg lassan a berántó fogantyút, amíg az ellenállás nem érezhető, majd húzza meg gyorsan és erősen. A berántó fogantyút ne engedje vissza túl gyorsan, hanem lassan vezesse vissza – 4f ábra.

Megjegyzés

- A gázkarral nem rendelkező készülékek esetén a vágómű is azonnal elindul, amint a motor járni kezd.

Motorindítás utáni beállítások

- Állítsa vissza a szivatókart a motoron (kivitteltől függően)  / **max/Run/| \ |** állásba.
- Állítsa a gázkart (ha van ilyen) a kívánt motorfordulatszámra.

Megjegyzés

A gyepszellőztetéshez a gázkart (ha van ilyen) mindig teljes gázra  / **max/Run** állítsa.

A motor kezeléséhez további információkat a motor kézikönyvében talál.

4. Motor megállítása

6 ábra

- Engedje el a kapcsolókengyelt a vágómű, illetve a vágómű és a motor (gázkarral nem rendelkező készülékek esetén) kikapcsolásához.
- Állítsa a gázkart (ha van ilyen)  / **Stop** állásba.

5. Gyepszellőztetés

5 ábra

- Indítsa el a motort a leírtak szerint.
- Állítsa a magasságbeállító kart szállítási állásból (A) munkaállásba (B, gyári beállítás) – 3b ábra.
- Húzza meg a kapcsolókengyelt (csak gázkarral rendelkező gépek esetén). A vágómű forog. Elkezdheti a munkát (5a ábra).
- A gépet párhuzamos sávokban vezesse (5b ábra).
- Engedje el a kapcsolókengyelt a vágómű, illetve a vágómű és a motor (gázkarral nem rendelkező készülékek esetén) leállításához (5c ábra). A vágószerszám rövid időn alatt megáll.

Megjegyzések a művelési mélységhez

- Az optimális művelési mélység akkor van beállítva, ha a vágószerszám kése 2–3 mm mélyen a talajba érnek. A túl mély művelési mélység a gép túlterheléséhez vezethet, amely károkat okozhat. Ezért ügyeljen a művelési mélység helyes beállítására.
- A kés elhasználódása miatt szükséges a művelési mélység ismételt beállítása. Az elhasználódás mértékétől függően állítsa fokozatmentesen mélyebbre – 3c ábra.

Művelési mélység (B) újbóli beállítása:

3c ábra

Figyelem

A művelési mélység beállítását csak leállított motor és lehűtött gyújtógyertya mellett végezze el.

- Állítsa a magasságbeállító kart szállítási állásba (A).
 - Forgassa jobbra vagy balra a központi magasságállító csillagfogantyúját addig, amíg a kívánt művelési mélységet el nem éri.
- Balra forgatás (1) = művelési mélység növelése
 Jobbra forgatás (2) = művelési mélység csökkentése

Megjegyzés: Egy fordulat 1,5 mm-rel módosítja a művelési mélységet.

6. Fűfelfogó levétele és kiürítése

(modellenként opcionális)

7. ábra

- Állítsa meg a motort és várja meg, amíg a motor leáll.
- Emelje fel a kidobónyílás fedelét és akassza ki a fűfelfogót.
- Ürítse ki a tartalmát.

7. Munka fűfelfogó nélkül

Ha leveszi a fűfelfogót, a kidobónyílás fedél lecsapódik. Ha fűfelfogó nélkül dolgozik a munka során keletkező anyag alul távozik.

8. Munka után

- Motor leállítása
- Várja meg, amíg minden mozgó alkatrész teljesen leáll és a motor lehül.
- Állítsa a magasságbeállító kart szállítási állásba (A).
- Zárja el a benzincsapot (ha rendelkezésre áll – lásd motor kézikönyvét).
- Húzza le a gyújtógyertya csatlakozót a motoron.
- Ürítse ki a fűgyűjtőt.

Megjegyzés

A gépet zárt helyen tárolja, tárolás előtt várja meg, míg a motor lehül.

Tippek gyepszellőztetéshez

Ahhoz, hogy a fű gyökerének környéke tavasszal erősebben legyen szellőztetve, és hogy az új fű könnyebben növekedjen, ebben az időben fontos, hogy a fűvet gyakrabban szellőztesse mint nyáron.

A fű szellőztetése

- tavasszal gyakrabban,
- nyáron igény szerint,
- azon füves területeken, amelyek gyakran vannak árnyékban nyáron is gyakrabban kell szellőztetni.

A gyepszellőztetést kb. 6 cm magas fűnél végezze. Ha a fű nagyobb mint ez az érték, akkor előtte le kell nyírni a fűvet.

A megművelt területet locsolja és trágyázza meg, így a fű gyorsabban tud nőni.

Szállítás

Figyelem

A vágószerszám és a gép sérülhet, ha a gépet leállított motor esetén, pl.: szilárd talajon mozgatja. Kerülje el, hogy a vágószerszám a talajjal érintkezzen. A gépet mindig billentett állapotban mozgassa és csak a hátsó kerekeken (8a ábra), ill. állítsa a magasságbeállító kart szállítási állásba (A), így a kések nem érik el a talajt (8b ábra). Soha ne emelje fel vagy vigye a gépet anélkül, hogy megvárná, amíg a motor leáll és le nem húzta a gyújtógyertya csatlakozót.

Rövid távon kézzel

- Állítsa le a motort.
- Mindig döntse hátra egy kissé a gépet, úgy, hogy az első kerekek ne érjenek le (8a. ábra), ill. állítsa a magasságbeállító kart szállítási állásba, így a kések nem érik el a talajt (8b ábra).
- Tolja a gépet.

Közlekedési eszközzel

Figyelem

A kifolyó üzemanyag veszélyezteti a környezetet.

Ne szállítsa a berendezést megbillent helyzetben.

Ügyeljen arra, hogy a gép megfelelően legyen biztosítva aállítás során a véletlen elcsúszás ellen.

9. ábra

- A könnyebb elhelyezéshez összecusukhatja a keretet.

Tisztítás/karbantartás

Veszély

A sérülések elkerülése érdekében a munka megkezdése előtt

- állítsa le a motort,
- várja meg, amíg minden mozgó alkatrész teljesen leáll;
- a motornak le kell hűlnie,
- húzza le a motor gyújtógyertyáinak vezetékét, hogy megakadályozza a motor véletlen elindítását.
- Vegye figyelembe a motor kézikönyvében található biztonsági előírásokat.

Figyelem

A gépet mindig úgy billentse, hogy a gyújtógyertya felfelé mutasson, így elkerülhető, hogy az üzemanyag vagy az olaj motorkárt okozzon.

Karbantartás

Veszély

A sérülések megelőzése érdekében minden munkát, mint például a vágókések cseréjét vagy élezését, csak szakműhelyben végeztesse el (speciális szerszámok szükségessége).

Figyelem

Vegye figyelembe a motor kézikönyvében található karbantartási előírásokat. A szezon végével ellenőriztesse és tartassa karban a gépet egy szakszervizben.

 **Figyelem****A kifolyó motorolaj veszélyezteti a környezetet.**

Olajcsere esetén a fáradt olajat adja le egy olajgyűjtő helyen vagy egy ártalmatlanítással foglalkozó cégnél.

Az első 2–5 üzemóra után

- Cserélje le az olajat, lásd a mellékelt motor kézikönyvet.

Szezononként egyszer

- Cserélje le az olajat, lásd a mellékelt motor kézikönyvet.
- Kenje le a csuklópontokat és a pálcarugót a kidobónyílás fedelnél.
- A szezon végével ellenőriztesse és tartassa karban a gépet egy szakszervizben.

Tisztítás **Figyelem**

Minden üzemeltetés után tisztítsa le a gépet. Ha nem tisztítja le a gépet, az anyag és funkciókárosodást okoz.

Ne használjon nagynyomású tisztítót.

Fűfelfogó tisztítása

A legegyszerűbb, ha közvetlen munka után végzi el a tisztítási munkákat.

- Vegye le a fűfelfogót és ürítse ki.
- A fűfelfogó egy erősebb vízszugárral tisztítható (kerti locsolócső).
- A következő használat előtt hagyja alaposan megszáradni.

Gyepszellőztető tisztítása **Veszély**

A vágószerszámon végzett munka során megsérülhet. A saját védelme érdekében viseljen védőkesztyűt.

Lehetőség szerint a gépet azonnal a munka után tisztítsa meg.

- A vágóteret és a kidobónyílás fedelét egy kefével, kézi seprűvel vagy ronggyal tisztítsa meg.
- Állítsa a gépet a kerekeire és távolítsa el minden fűmaradékot és szennyeződést.

Üzemen kívül helyezés hosszabb időre **Veszély****Robbanás- és égésveszély.**

Soha ne tárolja a gépet zárt helyen ha az üzemanyagtartályban benzin van, ahol az üzemanyagfőzők nyílt lánggal vagy szikrával érintkezhetnek.

 **Figyelem****Anyagkárok a berendezésen.**

A gépet lehűlt motorral, csak tiszta és száraz teremben tárolja. Hosszabb tárolás esetén mindenképpen védje a gépet a rozsdá ellen, pl.: télen.

A szezon után vagy ha a gép egy hónapnál hosszabb ideig nem lesz használva:

- Engedje le az üzemanyagot egy arra alkalmas edénybe és a motor kézikönyvének megfelelően ápolja le a motort.

 **Figyelem**

Az üzemanyagot csak szabadban engedje le.

- Tisztítsa meg a gépet és a fűfelfogót
- A rozsdá elleni védelem érdekében kenje le olajos ronggyal (gyantamentes olajjal) vagy fújja le olajos spray-vel az összes fém alkatrészt.

Garancia

Minden országban érvényesek a társaságunk, ill. az importőr által kiadott garanciarendeletek. A szavatosság keretein belül a hibákat térítésmentesen javítjuk az Ön berendezésén addig, amíg egy anyag vagy gyártási hiba az ok. Garanciális esetben kérjük forduljon az Ön kereskedőjéhez vagy a legközelebbi képviselőhöz.

Információk a motorhoz

A motor gyártója felel az összes motorral kapcsolatos problémáért, a motor teljesítményét, a teljesítménymérést, műszaki adatok szavatosságát és szervizt illetően. További információkat a motor gyártója által mellékelt üzemeltetői/kezelői kézikönyvben talál.

Hibák felismerése és elhárítása

Az Ön gépének működési hibái gyakran igen egyszerű okokra vezethetők vissza, amelyeket Önnek ismernie kell és részben el kell tudnia hárítani. Kétséges esetben szívesen segít Önnek a szakszervizünk.

Probléma	Lehetséges ok(ok)	Hibaelhárítás
Motor nem indul.	A gázkar (ha van ilyen) nem megfelelően áll.	Állítsa a gázkart / CHOKE (hideg motor esetén) állásba. Állítsa a gázkart ↻ / max/Run vagy START (meleg motor esetén) állásba.
	Nincs üzemanyag a tankban.	Töltse fel a tankot friss, tiszta üzemanyaggal.
	Nincs visszadugva a gyújtógyertya csatlakozó.	Dugja vissza a gyújtógyertya csatlakozót.
	Szennyezett vagy hibás a gyújtógyertya, rossz a gyertyahézag.	Szerelje ki a gyújtógyertyát, ellenőrizze, tisztítsa meg, szükség esetén cserélje ki, állítsa be a gyertyahézagot (lásd motor kézikönyve).
	Régi vagy szennyezett az üzemanyag.	Cserélje le az üzemanyagot.
	Szennyezett a légszűrő.	Tisztítsa meg a légszűrőt (lásd motor kézikönyve).
	Hidegindítás esetén nem működtette a motoron lévő membránt/szivatót.	Működtesse a motoron lévő membránt/szivatót (lásd motor kézikönyve).
Leesik a fordulatszám.	Túl nagy a művelési mélység.	Csökkentse a művelési mélységet.
	Túl magas a fű.	Nyírja le a fűvet a gyepszellőztetés előtt.
	Eldugult a kidobónyílás.	Húzza le a gyújtógyertya csatlakozót, szüntesse meg a dugulást.
Rossz a gyepszellőztetés eredménye.	Túl kicsi a művelési mélység.	Állítson be mélyebb művelési mélységet.
	Vágószerszám elhasználódott.	Cseréltesse ki a vágószerszámot egy szakszervizben.
Munka közben a leválasztott anyag a földön marad/ a fűfelfogó nem telik meg.	Tele a fűfelfogó vagy szennyezett.	Állítsa le a motort, ürítse ki, ill. tisztítsa meg a fűfelfogót.
	Eldugult a kidobónyílás.	Állítsa le a motort, és tisztítsa ki a kidobócsatornát.
Szokatlan zajok (zörög, csörömpöl, zakatol)	Csavarok, anyák vagy más rögzítőelemek lazák.	Rögzítse az alkatrészeket. Ha a zajok nem szűnnek meg, keresse fel a szakszervizt.
Rázkódások	Sérült a vágószerszám.	Cseréltesse ki a vágószerszámot egy szakszervizben.
Rezgés	Laza a motorrögzítés.	Csináltassa meg a motor rögzítését egy szakszervizben.

Obsah

Pro Vaši bezpečnost.....	11
Montáž.....	12
Funkce	12
Obsluha	13
Tipy k vertikutaci	15
Přeprava.....	15
Údržba/čistění	15
Odstavení	16
Záruka	16
Informace k motoru	16
Lokalizace a odstraňování poruch ..	17

Údaje na typovém štítku

Tyto údaje jsou velice důležité pro pozdější identifikaci k objednání náhradních dílů nářadí a pro servisní službu. Typový štítek najdete v blízkosti motoru. Zapište všechny údaje na typovém štítku Vašeho nářadí do následujícího pole.

Tyto a další údaje k nářadí najdete v samostatném CE prohlášení o shodě, které je součástí tohoto provozního návodu.

Grafická znázornění

Odklopte obrázkové strany na začátku návodu k obsluze.

Grafické znázornění se v detailech může lišit od zakoupeného nářadí.

Pro Vaši bezpečnost**Správné používání nářadí**

Toto nářadí je výhradně určeno

- k použití odpovídajícím popisům a bezpečnostním upozorněním uvedeným v tomto návodu k obsluze;
- k vertikutaci trávníků domovní a rekreační zahrady.

Každé použití překračující daný rozsah, platí jako použití neodpovídající stanovenému účelu. Uživatel ručí za všechny škody způsobené třetím osobám a jejich vlastnictví.

Svévolně provedené změny na nářadí vylučují ručení výrobce za škody, které z toho vyplývají.

Dodržování bezpečnostních pokynů a pokynů pro obsluhu

Jako uživatel tohoto nářadí si před prvním použitím pečlivě přečtěte tento návod k obsluze. Postupujte podle návodu a uschovejte jej pro pozdější použití. Nedovolte nikdy dětem nebo jiným osobám, které neznají tento návod k obsluze, aby nářadí používaly. Při změně majitele předejte s nářadím návod k obsluze.

Všeobecné bezpečnostní pokyny

V tomto odstavci najdete všeobecné bezpečnostní pokyny. Výstražné pokyny, které se speciálně vztahují na jednotlivé díly nářadí, funkce nebo činnosti, najdete na příslušném místě tohoto návodu.

Před prací s nářadím

Osoby, které nářadí používají, nesmí být pod vlivem omamných prostředků jako je např. alkohol, drogy nebo medikamenty.

Nářadí není určeno k používání osobami (včetně dětí) s omezenými fyzickými, sensorickými nebo psychickými schopnostmi nebo nedostatečnými zkušenostmi a/nebo znalostmi, ledaže jsou při používání nářadí pod dohledem nebo byly poučeny osobou, která je zodpovědná za jejich bezpečnost.

Na děti se má dohlížet, aby se zajistilo, že si s nářadím nehrají.

Osoby, které jsou mladší než 16 let, nesmí nářadí obsluhovat – minimální stáří uživatele mohou stanovit místní ustanovení.

Před začátkem práce se seznámete se všemi seřizenými a ovládacími prvky a rovněž s jejich funkcemi.

Uskladňujte palivo pouze v nádržích schválených k tomuto účelu a ne v blízkosti tepelných zdrojů (např. kamen nebo teplovodních zásobníků). Tankujte nářadí pouze venku.

Nikdy netankujte nářadí, pokud je motor v chodu nebo je horký.

Vyměňte poškozený výfuk, palivovou nádrž nebo uzávěr palivové nádrže.

Před použitím zkontrolujte,

- zda je zařízení na sběr posečené trávy funkční a deflektor vyhazovací koncovky se správně zavírá.

Poškozené, opotřebené nebo chybějící díly okamžitě nahradte.

- zda nejsou opotřebené nebo poškozené řezné nástroje, upevňovací čepy a celá řezná jednotka. Opotřebené nebo poškozené součásti nechejte vyměnit v odborné dílně pouze v sadách, aby se zabránilo nevyváženostem.

Náhradní díly musí odpovídat požadavkům stanoveným výrobcem. Používejte proto pouze originální náhradní díly nebo náhradní díly schválené výrobcem.

Opravy nechejte provádět výhradně v odborné dílně.

Během práce s nářadím

Při práci s nářadím nebo na nářadí musíte nosit odpovídající pracovní oděv, jako například:

- ochrannou obuv,
- dlouhé kalhoty,
- přiléhající oděv,
- ochranu sluchu,
- ochranné brýle.

Všechna bezpečnostní zařízení musí být vždy kompletně a v bezvadném stavu namontována na nářadí.

Neprovádějte na bezpečnostních zařízeních žádné změny.

Provozujte nářadí pouze v technickém stavu, předepsaném a dodaném výrobcem.

Nikdy neměňte přednastavení motoru ze závodu.

Vyvarujte se otevřeného ohně, tvorbě jisker a nekuřte.

Před veškerými pracemi s tímto nářadím

K ochraně před poraněním před veškerými pracemi (např. údržbářskými a seřizovacími pracemi) a přepravou (např. zvedání a nosení) tohoto nářadí

- zastavte motor,
- počkejte, až se úplně zastaví všechny pohyblivé díly a motor je vychladnutý.
- stáhněte koncovku zapalovacího kabelu na motoru, aby nebylo možné jeho neúmyslné nastartování,
- dodržujte dodatečné bezpečnostní pokyny v návodu k obsluze motoru.

Po práci s nářadím

Nikdy neopouštějte nářadí bez zastavení motoru.

Bezpečnostní zařízení

Obrázek 1

Nebezpečí

Nikdy nepoužívejte nářadí s poškozenými nebo demontovanými ochrannými bezpečnostními zařízeními.

Deflektor vyhadzovací koncovky (1)

Deflektor vyhadzovací koncovky Vás chrání před poraněním způsobeným řezným ústrojím nebo vymrštěnými pevnými předměty. Nářadí se smí provozovat pouze s namontovaným deflektorem vyhadzovací koncovky.

Ovládací třmen (2)

Ovládací třmen slouží Vaší bezpečnosti, abyste v nouzovém případě mohli okamžitě zastavit řezné ústrojí.

Nesmíte se pokoušet obejít jeho funkci.

Symbole na nářadí

Na nářadí najdete různé symboly jako nálepky. Zde je vysvětlení symbolů:



Pozor! Před uvedením do provozu si přečtěte návod k obsluze!



Třetí osoby musí být v dostatečné vzdálenosti od oblasti ohrožení!

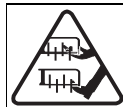
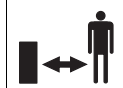

Před pracemi na řezných nástrojích stáhněte koncovku zapalovacího kabelu!

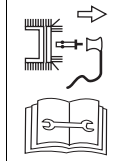

Mějte prsty a nohy v dostatečné vzdálenosti od řezných nástrojů!

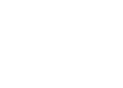

Před nastavováním nebo čistěním nářadí vypněte nářadí a stáhněte koncovku zapalovacího kabelu. Noste ochranu očí a ochranu sluchu!



Udržujte tyto symboly na nářadí vždy v čitelném stavu.

Symbole v tomto návodu

V tomto návodu jsou použity symboly, které zobrazují nebezpečí nebo označují důležité pokyny. Zde je vysvětlení symbolů:

Nebezpečí

Budete upozorněni na nebezpečí, která souvisí s popsanou činností a při které je nebezpečí ohrožení osob.

Pozor

Budete upozorněni na nebezpečí, která mohou způsobit poškození nářadí.

Upozornění

Označuje důležité informace a tipy k použití.

Montáž

Na konci návodu k obsluze nebo přiloženém listu je montáž nářadí znázorněna na obrázcích.

Pokyn k likvidaci

Zlikvidujte příslušné zbytky obalu, použité nářadí atd. podle místních předpisů.

Funkce

Nářadí vedte rukou přes upravovanou plochu trávy. Řezné ústrojí je poháněno benzinovým motorem. Řezné ústrojí vykonává kruhový pohyb a řeže vrstvu plsti vytvořenou mechem, lišejníky a plevelem a dopravuje vertikutační materiál ven nebo do lapače trávy. Pracovní hloubka se určuje centrálně přes nastavení výšky.

Obsluha

Dodržujte také pokyny v příručce motoru.

Nebezpečí

Úraz

- Při vertikutaci se v blízkosti nářadí nikdy nesmí zdržovat žádné osoby, zejména děti nebo zvířata. Nebezpečí poranění vymrštěnými kameny nebo jinými předměty.

Upadnutí

- Vedte nářadí pouze krokovým tempem.
- Při vertikutaci na příkrých svazích se může nářadí převrátit a Vy se můžete poranit. Vedte nářadí pouze příčně ke svahu, nikdy směrem nahoru a dolů. Neprovádějte vertikutaci na svazích se sklonem větším než 20 %.
- Buďte zejména opatrní při změně směru jízdy a dbejte vždy na dobrý postoj.
- Buďte zejména opatrní, táhnete-li nářadí zpátky k sobě.
- Při vertikutaci v mezích oblastech hrozí nebezpečí poranění. Vertikutace v blízkosti okrajů, živých plotů nebo příkrých úbočí je nebezpečná. Dodržujte při vertikutaci bezpečnou vzdálenost.
- Při vertikutaci vlhké trávy může nářadí vlivem snížené přilnavosti půdy sklouznout a vy můžete upadnout. Provádějte vertikutaci pouze tehdy, když je tráva suchá.
- Pracujte pouze za denního světla nebo při dobrém umělém osvětlení.

Poranění

- Dodržujte vždy bezpečnou vzdálenost k obíhajícímu nástroji, danou prostřednictvím vodících držadel.
- Nikdy nedávejte ruce nebo nohy na rotující díly nebo pod ně.
- Při startování nářadí se nikdy nestavějte před vyhazovací otvory.

- Zastavte motor a počkejte až se zastaví řezný nástroj:
 - než nářadí sklopíte,
 - k přepravě přes jiné plochy než je tráva.
- Zastavte motor a stáhněte koncovku zapalovacího kabelu, aby se zabránilo neúmyslnému nastartování motoru:
 - než budete odstraňovat ucpání a blokování ve výhozu;
 - než budete vertikutátor kontrolovat, čistit, seřizovat nebo provádět práce na nářadí;
- bylo-li zasaženo cizí těleso. Zkontrolujte vertikutátor z hlediska poškození a při poškození vyhledejte odbornou dílnu.
 - začne-li nářadí neobvykle silně vibrovat: Okamžitě nářadí zkontrolujte.
- Nikdy nezvedejte nebo nenoste nářadí za chodu motoru.
- Při sundání lapače trávy můžete být Vy nebo jiné osoby poraněny vymrštěným vertikutačním materiálem nebo cizími předměty. Nikdy nevyprazdňujte lapač trávy za chodu motoru. Vypněte nářadí.
- Zkontrolujte terén, na kterém má být nářadí nasazeno a odstraňte všechny předměty, které mohou být zachycené a odmrštěné.
- Bude-li cizí těleso (např. kámen) zasaženo řezným nástrojem nebo začne-li nářadí neobvykle vibrovat: okamžitě zastavte motor a stáhněte koncovku zapalovacího kabelu. Zkontrolujte vertikutátor z hlediska poškození a při poškození vyhledejte odbornou dílnu.
- Nikdy nářadí nespustíte, jsou-li obě přední kola v pracovní poloze. Řezné ústrojí má dotek se zemí a nářadí se může uvést do pohybu.

Udušení

- Nebezpečí udušení kyslíčnickem uhelnatým. Nechejte spalovací motor běžet pouze venku.

Nebezpečí výbuchu a požáru

- Benzinové páry jsou výbušné a benzin je vysoce zápalný.
- Naplňte palivo, než nastartujete motor. Za chodu motoru nebo při ještě horkém motoru mějte palivou nádrž uzavřenou.
- Doplnujte palivo pouze při vypnutém a vychladnutém motoru. Vyvarujte se otevřeného ohně, tvorbě jisker a nekuřte. Tankujte nářadí pouze venku.
- Nestartujte motor, jestliže palivo přeteklo. Odsuňte nářadí z plochy znečištěné palivem a počkejte, až výpary paliva vyprcháji.
- Aby se zabránilo požáru, udržujte prosím následující díly bez trávy a unikajícího oleje:
 - Motor,
 - výfuk,
 - palivovou nádrž.

Pozor

Poškození na nářadí

- Kameny, pohozené větve nebo podobné předměty mohou vést k poškození na nářadí a jeho funkčnosti. Před každým nasazením odstraňte z pracovní oblasti pevné předměty.
- Provozujte nářadí pouze v bezvadném stavu. Před každým provozováním proveďte vizuální kontrolu. Zkontrolujte zejména bezpečnostní zařízení, ovládací prvky a šroubová spojení z hlediska poškození a pevného utažení. Před provozováním vyměňte poškozené díly.

Provozní doby

Dodržujte národní/komunální předpisy týkající se doby používání (event. se informujte u Vašeho příslušného úřadu).

Poziční údaje

U pozičních údajů na nářadí (např. vlevo, vpravo) vycházíme vždy z pohledu od vodícího držadla v pracovním směru nářadí.

1. Příprava nářadí

Pozor

Z přepravních důvodů je nářadí dodáváno bez motorového oleje.

- Proto před prvním uvedením do provozu naplňte motorový olej, viz příručka motoru.
- Natankujte bezolovnatý benzin. Nikdy netankujte až k přetečení nádrže, nýbrž nejvýše 2 cm pod spodní hranu plnicího hrdla.
- Palivovou nádrž spolehlivě uzavřete.

2. Zavěšení lapače trávy

(možnost volby podle modelu)

Obrázek 2

- Nadzvedněte deflektor vyhazovací koncovky a zavěste lapač trávy.

3. Nastartování motoru

Dodržujte také pokyny v příručce motoru.

Nebezpečí

Mějte ruce a nohy v dostatečné vzdálenosti od řezného ústrojí.

Pozor

Dříve než motor nastartujete, vypněte spojku všechny řezné nástroje a pohony. Při startování nářadí nenaklánějte.

- Odstavte nářadí na rovnou plochu, s pokud možno krátkou nebo řídkou travou.

Provedení seřízení

Obrázek 4

Pokyny k motoru

- Dodržujte informace v příručce motoru.
- Také u teplého motoru může být eventuálně nutné, stisknout Choke (sytič), případně Primer.

Pokyny k páce plynu

- Některé modely nemají páku plynu, otáčky se nastavují automaticky. Motor vždy běží v optimálních otáčkách.

- Podle provedení se páka plynu (obrázek 4) nachází na motoru nebo vodicím držadle nářadí.

- Otevřete benzinový kohout (je-li k dispozici – viz příručka motoru).



Nastartování se studeným motorem

- Nastavte páku plynu (pokud je k dispozici) na  (nářadí se sytičem Choke) – obrázek 4a

nebo

- nastavte páku plynu (pokud je k dispozici) na  /max/Run a 3–5x silně stiskněte Primer (nářadí bez sytiče Choke) – obrázek 4b/c

nebo

- nastavte páku plynu (pokud je k dispozici) na  /max/Run a páčku sytiče (na motoru) na "Choke"/ – obrázek 4b/d.

Nastartování s teplým motorem

- Nastavte páku plynu (pokud je k dispozici) – na  /max/Run.

Nastartování motoru

- Nastavte páku pro nastavení výšky do přepravní polohy (A) – obrázek 3a.
- Postavte se za nářadí.
- Přitáhněte a držte ovládací třmen (pouze u nářadí bez páky plynu).
- Táhněte pomalu za rukojeť táhla startéru, až je citelný odpor, potom rychle a silou zatáhněte. Rukojeť táhla startéru neuvolňujte rychle zpátky, nýbrž ved'te ji zpátky pomalu – obrázek 4f.

Upozornění

- U nářadí bez páky plynu běží současně řezné ústrojí, jakmile běží motor.

Seřízení po nastartování motoru

- Nastavte páku sytiče (podle provedení) zpátky do polohy  /max/Run/Idle.
- Nastavte páku plynu (pokud je k dispozici) na požadované otáčky motoru.

Upozornění

K vertikutaci nastavte páku plynu (pokud je k dispozici) vždy na plný plyn  /max/Run.

Další informace k obsluze motoru si můžete přečíst z příručky motoru.

4. Zastavení motoru

Obrázek 6

- Uvolněte ovládací třmen, abyste řezné ústrojí, příp. řezné ústrojí a motor (u nářadí bez páky plynu) vypnuli.
- Nastavte páku plynu (pokud je k dispozici) na  /Stop.

5. Vertikutace

Obrázek 5

- Nastartujte, jak je uvedeno, motor.
- Nastavte páku pro nastavení výšky z přepravní polohy (A) do pracovní polohy (B, nastavení ze závodu) – obrázek 3b.
- Přitáhněte ovládací třmen (pouze u nářadí s pákou plynu). Můžete začít s prací (obrázek 5a).
- Ved'te nářadí v rovnoběžných pásech (obrázek 5b).
- Uvolněte ovládací třmen, abyste řezné ústrojí, příp. řezné ústrojí a motor (u nářadí bez páky plynu) zastavili (obrázek 5c). Řezné ústrojí se po krátké době zastaví.

Pokyny k pracovní hloubce

- Optimální pracovní hloubky je dosaženo, když nože řezného nástroje zasahují do půdy 2–3 mm. Příliš velká pracovní hloubka může mít za následek přetížení nářadí a způsobit poškození. Dbejte proto na správné nastavení pracovní hloubky.
- Vlivem opotřebení nože je nutné později znovu nastavit pracovní hloubku. Podle opotřebení nastavte plynule větší hloubku – obrázek 3c.

Nové nastavení pracovní hloubky (B):

Obrázek 3c



Pozor

Nastavení pracovní hloubky provádějte pouze při zastaveném motoru a stažené koncovce zapalovací svíčky.

- Nastavte páku pro nastavení výšky do přepravní polohy (A).
- Otáčejte hvězdicovým ručním kolečkem centrálního přestavení výšky směrem doleva nebo doprava, až je dosaženo požadované pracovní hloubky.
- Otáčení směrem doleva (1) = zvětšení pracovní hloubky
- Otáčení směrem doprava (2) = zmenšení pracovní hloubky

Upozornění: Jedna otáčka změní pracovní hloubku o cca 1,5 mm.

6. Sundání a vyprázdnění lapače trávy

(možnost volby podle modelu)

Obrázek 7

- Zastavte motor a počkejte, až se zastaví.
- Nadzvedněte deflektor vyhazovací koncovky a vyvěste lapač trávy.
- Vyprázdněte jeho obsah.

7. Práce bez lapače trávy

Když lapač trávy sundáte, sklopí se deflektor vyhazovací koncovky směrem dolů. Při práci bez lapače trávy bude vertikutační materiál vyhazován přímo dolů.

8. Po ukončení práce

- Zastavení motoru.
- Počkejte, až se úplně zastaví všechny pohyblivé díly a motor je vychladnutý.
- Nastavte páku pro nastavení výšky do přepravní polohy (A).
- Uzavřete benzinový kohout (je-li k dispozici – viz příručka motoru).
- Stáhněte koncovku zapalovacího kabelu na motoru.
- Vyprázdněte lapač trávy.

Upozornění

Odstavte nářadí do uzavřených místností pouze s vychladnutým motorem.

Tipy k vertikutaci

Aby byla kořenová oblast trávníku na jaře silněji provzdušněná a mladá tráva mohla zdravě růst, je v této době nutné provádět vertikutaci trávy častěji než v létě.

Vertikutace trávníku

- na jaře častěji,
- v létě podle potřeby,
- u trávníků, které mají mnoho stínu, častěji také v létě.

Vertikutaci trávníku provádějte pouze při délce trávy do 6 cm. Jestliže tráva tuto délku překročila, měl by se trávník před vertikutací posekat.

Upravená místa zavlažte a pohnote, aby tráva mohla rychleji dorůstat.

Přeprava



Pozor

Řezné ústrojí a nářadí se mohou poškodit, pohybujete-li nářadím při vypnutém motoru např. přes pevné cesty. Zabraňte každému dotyku řezného ústrojí se zemí. Ved'te vždy nářadí v nakloněné poloze a pouze na zadních kolech (obrázek 8a), popř. nastavte páku pro nastavení výšky do přepravní polohy (A), aby se nožový hřídel nedotýkal země (obrázek 8b).

Nářadí nikdy nezvedejte nebo nenoste, aniž byste předtím zastavili motor a stáhli koncovku zapalovacího kabelu.

Krátké úseky cesty ručně

- Zastavte motor.
- Nakloňte nářadí lehce dozadu tak, aby byla volná přední kola (obrázek 8a), popř. nastavte páku pro nastavení výšky do přepravní polohy (A), aby se nožový hřídel nedotýkal země (obrázek 8b).
- Posunujte nářadí.

Pomocí vozidla



Pozor

Ohrožení životního prostředí vlivem vytékajícího paliva.

Nepřevazujte nářadí ve sklopené poloze.

Při přepravě nářadí na vozidle nebo ve vozidle je dostatečně zajistěte proti nechtěnému sklouznutí.

Obrázek 9

- Pro snadnější uložení můžete vodící držadla sklopit dohromady.

Údržba/čistění



Nebezpečí

K ochraně před poraněním před veškerými pracemi na nářadí

- zastavte motor,
- počkejte, až se úplně zastaví všechny pohyblivé díly a motor je vychladnutý.
- stáhněte koncovku zapalovacího kabelu na motoru, aby nebylo možné jeho neúmyslné nastartování,
- dodržujte dodatečné bezpečnostní pokyny v příručce motoru.



Pozor

Naklánějte nářadí vždy tak, aby zapalovací svíčka směřovala nahoru a nevznikla tím vlivem paliva nebo oleje žádná poškození motoru.

Údržba



Nebezpečí

K ochraně před poraněním způsobeným řezným ústrojím nechejte provádět všechny práce, jako je výměna nebo přebroušení nože, pouze v odborné dílně (je potřebné speciální nářadí).



Pozor

Dodržujte předpisy pro údržbu v příručce motoru. Na konci sezóny nechejte nářadí v odborné dílně přezkoušet a provést jeho údržbu.

**Pozor****Ohrožení životního prostředí motorovým olejem.**

Při výměně oleje odevzdejte zachycený použitý olej ve sběrně použitého oleje nebo v podniku pro likvidaci odpadků.

Po prvních 2–5 provozních hodinách

- Vyměňte olej, viz příložená příručka motoru.

Jednou za sezónu

- Vyměňte olej, viz příložená příručka motoru.
- Namažte kloubové body a otočnou pružinu na deflektoru vyhazovací koncovky.
- Na konci sezóny nechejte nářadí v odborné dílně přezkoušet a provést jeho údržbu.

Čistění**Pozor**

Vyčistěte nářadí po každém provozu. Nečistěné nářadí vede k poškození materiálu a funkce. K čistění nepoužívejte vysokotlaký čistič.

Čistění lapače trávy

Nejjednodušší je čistění prováděné přímo po vertikutaci.

- Sundejte a vyprázdněte lapač trávy.
- Lapač trávy lze vyčistit silným proudem vody (zahradní hadice).
- Před dalším použitím nechejte lapač trávy důkladně vyschnout.

Čistění vertikutátoru**Nebezpečí**

Při pracích na řezném ústrojí se můžete poranit. Noste z důvodu Vaší ochrany pracovní rukavice.

Čistěte nářadí pokud možno přímo po vertikutaci.

- Vyčistěte řezný prostor kartáčem, ručním smetákem nebo hadrem.
- Postavte nářadí na kola a odstraňte všechny viditelné zbytky trávy a nečistot.

Odstavení**Nebezpečí****Nebezpečí výbuchu a požáru.**

Neuskładňujte nářadí s palivem (benzin) v nádrži nikdy v prostorech, ve kterých mohou palivové páry přijít do kontaktu s otevřeným ohněm nebo jiskrami.

**Pozor****Poškození materiálu na nářadí.**

Uskladňujte nářadí (s vychladnutým motorem) pouze v čistých a suchých prostorech. Při dlouhém skladování, např. v zimě, proveďte ochranu proti rzi.

Po sezóně nebo nebude-li nářadí používáno déle než jeden měsíc,

- vypusťte palivo do vhodné nádoby a odstavte motor jak je popsáno v příručce motoru.

**Pozor**

Vypouštějte palivo pouze venku.

- Vyčistěte nářadí a lapač trávy,
- k ochraně proti rzi otřete všechny kovové díly naolejovaným hadrem (bezpryskyřičný olej) nebo je nastříkejte stříkáčím olejem.

Záruka

V každé zemi platí záruční ustanovení vydané naší společností event. dovozcem. Poruchy na Vašem nářadí odstraníme v rámci záruky bezplatně, pokud by byla příčinou chyba materiálu nebo výrobní chyba. V záručním případě se prosím obraťte na Vašeho prodejce nebo nejbližší pobočku.



Informace k motoru

Výrobce motoru ručí za všechny problémy týkající se motoru, vzhledem k výkonu, měření výkonu, technickým údajům, záruce a servisu.

Bližší informace najdete v samostatně dodávané příručce majitele/obsluhy od výrobce motoru.

Lokalizace a odstraňování poruch

Poruchy při provozu Vašeho vertikutátoru mají často jednoduché příčiny, které byste měli znát a částečně je mohli odstranit sami. V případě pochybností Vám ráda dále pomůže Vaše odborná dílna.

Problém	Možná(é) příčina(y)	Odstranění
Motor nenaskočí.	Není správně nastavená páka plynu (pokud je k dispozici).	Nastavte páku plynu do polohy  /CHOKE (při studeném motoru). Nastavte páku plynu do polohy  /max/Run nebo START (při teplém motoru).
	V nádrži není žádné palivo.	Naplňte nádrž čistým, čerstvým palivem.
	Koncovka zapalovacího kabelu není nasazená.	Nasadte koncovku zapalovacího kabelu.
	Znečištěná nebo vadná zapalovací svíčka, nesprávná vzdálenost elektrod.	Vymontujte, zkontrolujte, vyčistěte zapalovací svíčku, v případě potřeby ji vyměňte; nastavte vzdálenost elektrod (viz příručka motoru).
	Staré nebo znečištěné palivo.	Nahradte za čerstvé palivo.
	Znečištěný vzduchový filtr.	Vyčistěte vzduchový filtr (viz příručka motoru).
Pokles otáček.	Příliš velká pracovní hloubka.	Zvolte menší pracovní hloubku.
	Příliš vysoká tráva.	Před vertikutací trávu posečte.
	Ucpaný vyhazovací kanál.	Stáhněte koncovku zapalovacího kabelu, odstraňte ucpání.
Špatný výsledek vertikutace.	Příliš malá pracovní hloubka.	Nastavte větší pracovní hloubku.
	Opotřebované řezné ústrojí.	Nechejte v odborné dílně řezné ústrojí vyměnit.
Vertikutační materiál zůstává ležet/ lapač trávy není plný.	Plný/znečištěný lapač trávy.	Zastavte motor, vyprázdněte, příp. vyčistěte lapač trávy.
	Ucpaný vyhazovací kanál.	Zastavte motor, vyčistěte vyhazovací kanál.
Neobvyklé hluky (šramocení, rachocení, klepání)	Povolené šrouby, matice nebo jiné upevňovací díly.	Utáhněte díly. Jsou-li hluky trvalé, vyhledejte odbornou dílnu.
Otřesy	Poškozené řezné ústrojí.	Nechejte v odborné dílně řezné ústrojí vyměnit.
Vibrace	Povolené upevnění motoru.	Nechejte v odborné dílně motor upevnit.

Obsah

Pre Vašu bezpečnosť.....	18
Montáž.....	19
Funkcia.....	19
Obsluha.....	19
Tipy k vertikutácii.....	22
Preprava.....	22
Údržba/čistenie.....	22
Odstavenie.....	23
Záruka.....	23
Informácia k motoru.....	23
Lokalizácia a odstránenie porúch.....	24

Údaje na typovom štítku

Tieto údaje sú veľmi dôležité pre pozdejšiu identifikáciu pri objednávaní náhradných dielov náradia a pre servisnú službu. Typový štítok nájdete v blízkosti motora. Zapište všetky údaje na typovom štítku Vášho náradia do nasledujúceho poľa.

Tieto a ďalšie údaje k náradiu nájdete na samostatnom prehlásení o zhode CE, ktoré je súčasťou tohto návodu na obsluhu.

Grafické zobrazenia

Odklopte obrázkové strany na začiatku návodu na obsluhu.

Grafické zobrazenie sa v detailoch môže odchyliť od kúpeného náradia.

Pre Vašu bezpečnosť**Správne používanie náradia**

Toto náradie je výhradne určené

- na použitie zodpovedajúce popisom a bezpečnostným upozorneniam uvedeným v tomto návode na obsluhu;
- na vertikutáciu trávnik v domovej a rekreačnej záhrade.

Každé použitie prekračujúce daný rozsah, platí ako použitie nezodpovedajúce stanovenému účelu. Užívateľ ručí za všetky škody spôsobené tretím osobám a ich vlastníctvu.

Svojuvoľne vykonané zmeny na náradí vylučujú ručenie výrobcu za škody, ktoré z toho vyplývajú.

Dodržiavanie bezpečnostných pokynov a pokynov pre obsluhu

Ako užívateľ tohto náradia si pred prvým použitím starostlivo prečítajte tento návod na obsluhu. Postupujte podľa návodu a uschovajte ho pre neskoršie použitie. Nedovoľte nikdy deťom alebo iným osobám, ktoré nepoznajú tento návod na obsluhu, aby náradie používali.

Pri zmene majiteľa postúpte spolu s náradím aj návod na obsluhu.

Všeobecné bezpečnostné pokyny

V tomto odseku nájdete všeobecné bezpečnostné pokyny. Výstražné pokyny, ktoré sa špeciálne vzťahujú na jednotlivé diely náradia, funkcie alebo činnosti, nájdete na príslušnom mieste tohto návodu.

Pred prácou s náradím

Osoby, ktoré náradie používajú, nesmú byť pod vplyvom omamných prostriedkov, ako je napr. alkohol, drogy alebo lieky.

Toto náradie nie je určené pre používanie osobami (vrátane detí) s obmedzenými fyzickými, senzorickými alebo mentálnymi schopnosťami, prípadne s nedostatkom skúseností a/alebo znalostí, pokiaľ nebudú pod dozorom alebo nedostanú pokyny týkajúce sa používania náradia osobou, ktorá je zodpovedná za ich bezpečnosť.

Deti musia byť pod dozorom, aby sa zaručilo, že sa s náradím nebudú hrať.

Osoby, ktoré sú mladšie ako 16 rokov, nesmú náradie obsluhovať – minimálny vek užívateľa môžu stanoviť miestne ustanovenia.

Pred začiatkom práce sa zoznamte s všetkými nastaveniami a ovládacími prvkami, ako aj s ich funkciami.

Uskladňujte palivo iba v nádržiach schválených k tomuto účelu a nie v blízkosti tepelných zdrojov (napr. peci alebo teplovodných zásobníkov). Tankujte náradie iba vonku.

Nikdy netankujte náradie za chodu motora alebo pri horúcom motore.

Vymeňte poškodený výfuk, palivovú nádrž alebo uzáver palivovej nádrže.

Pred použitím skontrolujte,

- či je zariadenie na zber pokosenej trávy funkčné a deflektor vyhadzovacej koncovky sa správne uzatvára. Poškodené, opotrebované alebo chýbajúce diely okamžite nahraďte.
- či nie sú opotrebované alebo poškodené rezacie nástroje, upevňovacie čapy a celá rezacia jednotka. Opotrebované alebo poškodené diely nechajte vymeniť v odbornej dielni iba po sadách, aby sa zabránilo nevyváženej.

Náhradné diely musia zodpovedať požiadavkám stanoveným výrobcom. Preto používajte iba originálne náhradné diely alebo náhradné diely schválené výrobcom. Opravy nechajte vykonávať výhradne v odbornej dielni.

V priebehu práce s náradím

Pri práci s náradím alebo na náradí musíte nosiť zodpovedajúci pracovný odev, ako napríklad:

- ochrannú pracovnú obuv,
- dlhé nohavice,
- priliehajúci odev,
- ochranu sluchu,
- ochranné okuliare.

Všetky bezpečnostné zariadenia musia byť vždy namontované na náradie kompletne a v bezchybnom stave. Na bezpečnostných zariadeniach nesmiete vykonávať žiadne zmeny. Prevádzkujte náradie iba v technickom stave, predpísanom a dodanom výrobcom. Nikdy nemeňte prednastavenia motora z výrobného závodu. Vyvarujte sa otvoreného ohňa, tvorbe iskier a nefajčite.

Pred všetkými prácami s týmto náradím

Na ochranu pred poranením pred všetkými prácami (napr. údržbárskymi a nastavovacími prácami) a prepravou (napr. zdvíhanie a nosenie) tohto náradia

- zastavte motor,
- počkajte, až sa úplne zastavia všetky pohyblivé diely a motor je vychladnutý.
- stiahnite koncovku zapaľovacieho kábla na motore, aby nebolo možné jeho neúmyselné naštartovanie,
- dodržiavajte dodatočné bezpečnostné pokyny v návode na obsluhu motora.

Po práci s náradím

Neopúšťajte nikdy náradie, bez toho aby ste nezastavili motor.

Bezpečnostné zariadenia

Obrázok 1

Nebezpečenstvo

Nikdy nepoužívajte náradie s poškodenými alebo demontovanými ochrannými bezpečnostnými zariadeniami.

Deflektor vyhadzovacej koncovky (1)

Deflektor vyhadzovacej koncovky Vás chráni pred poraneniami spôsobenými rezacím ústrojenstvom alebo vymrštenými pevnými predmetmi. Náradie sa smie prevádzkovať iba s namontovaným deflektorom vyhadzovacej koncovky.

Ovládací strmeň (2)

Ovládací strmeň slúži k Vašej bezpečnosti, aby v núdzovom prípade bolo možné okamžite zastaviť rezacie ústrojenstvo.

Nesmiete sa pokúšať obísť jeho funkciu.

Symbole na náradí

Na náradí nájdete rôzne symboly ako nálepky. Tu je vysvetlenie symbolov:



Pozor! Pred uvedením do prevádzky si prečítajte návod na obsluhu!



Tretie osoby musia byť v dostatočnej vzdialenosti od oblasti ohrozenia!

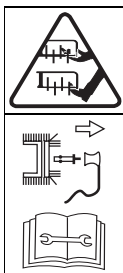

Pred prácami na rezacích nástrojoch stiahnite koncovku zapaľovacieho kábla! Majte prsty a nohy v dostatočnej vzdialenosti od rezacích nástrojov! Pred nastavovaním alebo čistením náradia alebo pred jeho kontrolou náradie vypnite a stiahnite koncovku zapaľovacieho kábla. Noste ochranu očí a ochranu sluchu!



Udržiavajte tieto symboly na náradí vždy v čitateľnom stave.

Symbole v tomto návode

V tomto návode boli použité symboly, ktoré zobrazujú nebezpečenstvo alebo označujú dôležité upozornenia. Tu je vysvetlenie symbolov:

Nebezpečenstvo

Budete upozornení na nebezpečenstvá, ktoré súvisia s popísanou činnosťou a pri ktorých je nebezpečenstvo ohrozenia osôb.

Pozor

Budete upozornení na nebezpečenstvá, ktoré súvisia s popísanou činnosťou a ktorú môžu spôsobiť poškodenie náradia.

Upozornenie

Označuje dôležité informácie a tipy na používanie.

Montáž

Na konci návodu na obsluhu alebo ako priložený list je na obrázkoch vyobrazená montáž náradia.

Pokyn k likvidácii

Príslušné zvyšky obalu, použité náradie atď. zlikvidujte podľa miestnych predpisov.

Funkcia

Náradie ved'te rukou cez upravovanú plochu trávy. Rezacie ústrojenstvo je poháňané benzínovým motorom. Rezacie ústrojenstvo vykonáva kruhový pohyb a reže vrstvu plsti vytvorenú machom, lišajníkmi a burinou a dopravuje vertikutačný materiál von alebo do lapača trávy. Pracovná hĺbka sa určuje centrálnou pomocou nastavenia výšky.

Obsluha

Dodržiavajte aj pokyny v príručke motora.

Nebezpečenstvo

Úraz

- Pri vertikutácii sa v blízkosti náradia nikdy nesmú zdržiavať žiadne osoby, najmä deti alebo zvieratá. Nebezpečenstvo poranenia odmrštenými kameňmi alebo inými predmetmi.

Pád

- Ved'te náradie len krokovým tempom.
- Pri vertikutácii na príkrych svahoch sa môže náradie prevrátiť a Vy sa môžete poraniť. Ved'te náradie len priečne ku svahu, nikdy smerom hore a nadol. Nevykonávajú vertikutáciu na svahoch so sklonom väčším ako 20 %.
- Bud'te najmä opatrní pri zmene smeru jazdy a vždy dbajte na bezpečný postoj.
- Bud'te najmä opatrní, ak tiahnete náradie späť k sebe.

- Pri vertikutácii v medzných oblastiach hrozí nebezpečenstvo poranenia. Vertikutácia v blízkosti okrajov, živých plotov alebo príkrych úbočí je nebezpečná. Dodržiavajte pri vertikutácii bezpečnú vzdialenosť.
- Pri vertikutácii vlhkej trávy môže náradie vplyvom zníženej prínavosti pôdy skĺznuť a Vy môžete spadnúť. Vykonávajte vertikutáciu iba vtedy, ak je tráva suchá.
- Pracujte iba za denného svetla alebo pri dobrom umelom osvetlení.

Poranenie

- Dodržiavajte vždy bezpečnú vzdialenosť k obiehajúcemu nástroju, ktorá je daná vodiacimi drážkami.
- Nedávajte nikdy ruky alebo nohy na rotujúce diely alebo pod ne.
- Pri štartovaní náradia sa nesmiete nikdy postaviť pred vyhadzovacie otvory.
- Zastavte motor a počkajte až sa zastaví rezací nástroj:
 - ak sa náradie musí sklopiť,
 - pri preprave cez iné plochy než tráva.
- Zastavte motor a stiahnite koncovku zapaľovacieho kábla, aby sa zabránilo neúmyselnému naštartovaniu motora:
 - skôr ako budete odstraňovať upchatie a blokovanie vo vyhadzovaní;
 - skôr ako budete vertikutátor kontrolovať, čistiť, nastavovať alebo vykonávať práce na náradí;
 - ak bolo zasiahnuté cudzie teleso. Skontrolujte vertikutátor z hľadiska poškodenia a pri poškodení vyhľadajte odbornú dielňu.
 - ak začne náradie neobvykle vibrovať: Okamžite náradie skontrolujte.
- Nikdy nezdvíhajte alebo nenoste náradie za chodu motora.

- Pri zložení lapača trávy sa môžete Vy alebo iné osoby poraniť odmršteným vertikutáčnym materiálom alebo cudzími predmetmi. Nikdy nevyprázdňujte lapač trávy za chodu motora. Vypnite náradie.
- Skontrolujte terén, na ktorom bude náradie nasadené a odstráňte všetky predmety, ktoré sa môžu zachytiť a odmrštiť.
- Ak bude cudzie teleso (napr. kameň) zasiahnuté rezacím nástrojom alebo ak začne náradie neobvykle vibrovať: okamžite zastavte motor a stiahnite koncovku zapaľovacieho kábla. Skontrolujte vertikutátor z hľadiska poškodenia a pri poškodení vyhľadajte odbornú dielňu.
- Nikdy náradie neštartujte, ak sú obidve predné kolesá v pracovnej polohe. Rezacie ústrojenstvo má dotyk so zemou a náradie sa môže uviesť do pohybu.

Zadusenie

- Nebezpečenstvo zadusenia kyslíčnikom uhoľnatým. Nechajte spaľovací motor bežať len vonku.

Nebezpečenstvo výbuchu a požiaru

- Benzínové pary sú výbušné a benzín je vysoko zápalný.
- Naplňte palivo pred naštartovaním motora. Za chodu motora alebo pri ešte horúcom motore majte palivovú nádrž uzatvorenú.
- Doplnujte palivo iba pri vypnutom a vychladnutom motore. Vyvarujte sa otvoreného ohňa, tvorbe iskier a nefajčite. Tankovanie náradia vykonávajte iba vonku.
- Neštartujte motor, ak palivo pretieklo. Odsuňte náradie z plochy znečistenej palivom a počkajte, až výpary paliva vprchajú.
- Aby sa zabránilo požiaru, udržiavajte prosím nasledujúce diely bez trávy a unikajúceho oleja:
 - motor,
 - výfuk,
 - palivovú nádrž.



Pozor

Poškodenia na náradí

- Kamene, povaľujúce sa vetvy alebo podobné predmety môžu spôsobiť poškodenie náradia a jeho funkčnosti. Pred každým nasadením odstráňte z pracovnej oblasti pevné predmety.
- Prevádzkujte náradie len v bezchybnom stave. Pred každým prevádzkovaním vykonajte optickú kontrolu. Skontrolujte najmä bezpečnostné zariadenie, ovládacie prvky a skrutkové spojenia z hľadiska poškodenia a pevného utiahnutia. Pred prevádzkovaním vymeňte poškodené diely.



Prevádzkové doby

Dodržiavajte národné/komunálne predpisy týkajúce sa doby používania (resp. sa informujte u Vášho príslušného úradu).



Údaje o pozícii

Pri údajoch o pozícii na náradí (napr. vľavo, vpravo) vychádzame vždy s pohľadu od vodiaceho drážadla v pracovnom smere náradia.

1. Príprava náradia



Pozor

- Z prepravných dôvodov sa náradie dodáva bez motorového oleja.
- Z tohto dôvodu naplňte pred prvým uvedením do prevádzky motorový olej, pozri príručku motora.
 - Natankujte bezolovnatý benzín. Nikdy nenaplňujte nádrž tak aby pretiekla, ale najviac 2 cm pod spodnú hranu plniaceho hrdla.
 - Palivovú nádrž spoľahlivo uzatvorte.

2. Zavesenie lapača trávy

(možnosť voľby podľa modelu)

Obrázok 2

- Nadvihnite deflektor vyhadzovacej koncovky a zaveste lapač trávy.

3. Naštartovanie motora

Dodržiavajte aj pokyny v príručke motora.

Nebezpečenstvo

Majte ruky a nohy v dostatočnej vzdialenosti od rezacieho ústrojenstva.

Pozor

Skôr ako motor naštartujete, vypnite spojku všetky rezacie nástroje a pohony. Pri štartovaní náradie nenakláňajte.

- Náradie odstavte na rovnej ploche s pokiaľ možno krátkou trávou alebo skoro bez trávy.

Vykonanie nastavenia

Obrázok 4





Upozornenia k motoru

- Dodržiavajte informácie v príručke motora.
- Aj u teplého motora môže byť eventuálne potrebné, stlačiť Choke (sýtič), prípadne Primer.

Pokyny k plynovej páke

- Niektoré modely nemajú žiadnu plynovú páku, otáčky sa nastavujú automaticky. Motor vždy beží v optimálnych otáčkach.
- Podľa vyhotovenia sa plynová páka (obrázok 4) nachádza na motore alebo vodiacom držadle náradia.
- Otvorte benzínový kohút (ak je k dispozícii – pozri príručka motora).

Naštartovanie so studeným motorom

- Nastavte plynovú páku (pokiaľ je k dispozícii) na  (náradie so sýtičom Choke) – obrázok 4a alebo
- nastavte plynovú páku (pokiaľ je k dispozícii) na  /max/Run a 3–5x silno stlačte Primer (náradie bez sýtiča Choke) – obrázok 4b/c alebo
- nastavte plynovú páku (pokiaľ je k dispozícii) na  /max/Run a páčku sýtiča (na motore na „Choke“/) – obrázok 4b/d.

Naštartovanie s teplým motorom

- Nastavte plynovú páku (pokiaľ je k dispozícii) na  /max/Run.

Naštartovanie motora

- Nastavte páku pre nastavenie výšky do prepravnej polohy (A) – obrázok 3a.
- Postavte sa za náradie.
- Pritiahnite a držte ovládací strmeň (len náradie bez plynovej páky).
- Potiahnite pomaly za rukoväť tiahla štartéra, až je citeľný odpor, potom ju rýchlo a silno zatiahnite. Rukoväť tiahla štartéra nepúšťajte rýchlo naspäť, ale vracajte ju pomaly – obrázok 4f.

Upozornenie

- Akonáhle beží motor, je u náradia bez plynovej páky súčasne v chode aj rezacie ústrojenstvo.

Nastavenie po naštartovaní motora

- Nastavte páku sýtiča (podľa vyhotovenia) späť do polohy  /max/Run/↑↓.
- Nastavte plynovú páku (pokiaľ je k dispozícii) na požadované otáčky motora.

Upozornenie

Na vertikutáciu nastavte plynovú páku (pokiaľ je k dispozícii) vždy na plný plyn  /max/Run.

Ďalšie informácie týkajúce sa obsluhy motora môžete prevziať z príručky motora.

4. Zastavenie motora

Obrázok 6

- Pustíte ovládací strmeň, aby ste rezacie ústrojenstvo, resp. rezacie ústrojenstvo a motor (u náradia bez plynovej páky) vypnuli.
- Nastavte plynovú páku (pokiaľ je k dispozícii) na  /Stop.

5. Vertikutácia

Obrázok 5

- Naštartujte, ako je uvedené, motor.
- Nastavte páku pre nastavenie výšky z prepravnej polohy (A) do pracovnej polohy (B, nastavenie z výrobného závodu) – obrázok 3b.

- Pritiahnite ovládací strmeň (len náradie s plynovou pákou). Rezacie ústrojenstvo je v chode. Môžete začať s prácou (obrázok 5a).
- Vedte náradie v rovnobežných pásoch (obrázok 5b).
- Pustíte ovládací strmeň, aby ste rezacie ústrojenstvo, resp. rezacie ústrojenstvo a motor (u náradia bez plynovej páky) zastavili (obrázok 5c). Rezacie ústrojenstvo sa po krátkej dobe zastaví.

Pokyny k pracovnej hĺbke

- Optimálna pracovná hĺbka je dosiahnutá, keď nože rezacieho ústrojenstva zasahujú do pôdy 2–3 mm. Príliš veľká pracovná hĺbka môže mať za následok preťaženie náradia a spôsobiť poškodenia. Dbajte preto na správne nastavenie pracovnej hĺbky.
- Vplyvom opotrebovania noža je potrebné pracovnú hĺbku neskoršie znova nastaviť. Podľa opotrebovania nastavujte plynulo nižšie – obrázok 3c.

Nové nastavenie pracovnej hĺbky (B):

Obrázok 3c

Pozor

Nastavenie pracovnej hĺbky vykonávejte len pri zastavenom motore a stiahnutej koncovke zapalovacej sviečky.

- Nastavte páku pre nastavenie výšky do prepravnej polohy (A).
- Otáčajte hviezdicovým ručným kolieskom centrálného prestavenia výšky smerom doľava alebo doprava, až keď je dosiahnutá požadovaná pracovná hĺbka. Otáčanie smerom doľava (1) = zväčšenie pracovnej hĺbky Otáčanie smerom doprava (2) = zmenšenie pracovnej hĺbky

Upozornenie: Jedna otáčka zmení pracovnú hĺbku o cca 1,5 mm.

6. Zloženie a vyprázdnenie lapača trávy

(možnosť voľby podľa modelu)

Obrázok 7

- Zastavte motor a počkajte, až sa zastaví.
- Nadvihnite deflektor vyhadzovacej koncovky a lapač trávy vyveste.
- Vyprázdnite jeho obsah.

7. Práca bez lapača trávy

Keď zložíte lapač trávy, sklopí sa deflektor vyhadzovacej koncovky nadol. Pri práci bez lapača trávy bude vertikutačný materiál vyhadzovaný priamo smerom nadol.

8. Po ukončení práce

- Zastavte motor.
- Počkajte, až sa všetky pohyblivé diely úplne zastavia a motor je vychladnutý.
- Nastavte páku pre nastavenie výšky do prepravnej polohy (A).
- Uzavorte benzínový kohút (ak je k dispozícii – pozri príručka motora).
- Stiahnite koncovku zapaľovacieho kábla na motore.
- Vyprázdnite lapač trávy.

Upozornenie

Odstavte náradie v zatvorených priestoroch iba s vychladnutým motorom.

Tipy k vertikutácii

Aby bola koreňová oblasť trávnik a jar silnejšie prevzdušnená a mladá tráva mohla zdravo rásť, je v tejto dobe potrebné vykonávať vertikutáciu trávy častejšie ako v lete.

Vertikutácia trávnik

- na jar častejšie,
- v lete podľa potreby,
- u trávnikov, ktoré majú veľa tieňa, častejšie aj v lete.

Vertikutáciu trávnik vykonávajte len pri dĺžke trávy do 6 cm. Ak tráva túto dĺžku prekročila, mal by sa trávnik pred vertikutáciou pokosiť.

Upravené miesta zavlažte a pohnajte, aby tráva mohla rýchlejšie dorastať.

Preprava



Pozor

Rezacie ústrojenstvo a náradie sa môžu poškodiť, ak pohybujete náradím pri vypnutom motore napr. cez pevné cesty. Zabráňte každému dotyku rezacieho ústrojenstva so zemou. Ved'te vždy náradie v naklonenej polohe a len na zadných kolesách (obrázok 8a), resp. nastavte páku pre nastavenie výšky do prepravnej polohy (A), aby sa nožový hriadeľ nedotýkal zeme (obrázok 8b).

Náradie nikdy nezdvíhajte alebo nenoste bez zastavenia motora a stiahnutia koncovky zapaľovacieho kábla.

Krátke úseky cesty ručne

- Zastavte motor.
- Nakloňte náradie ľahko smerom dozadu tak, aby boli voľné predné kolesá (obrázok 8a), resp. nastavte páku pre nastavenie výšky do prepravnej polohy (A), aby sa nožový hriadeľ nedotýkal zeme (obrázok 8b).
- Posunujte náradie.

Pomocou vozidla



Pozor

Ohrozenie životného prostredia vytekajúcim palivom.

Neprepravujte náradie v sklopenej polohe.

Pri preprave náradia na vozidle alebo vo vozidle ho dostatočne zaistíte proti nechcenému pošmyknutiu.

Obrázok 9

- Na lepšie uloženie môžete vodiace držadlá sklopiť dokopy.

Údržba/čistenie



Nebezpečenstvo

Na ochranu pred poranením pred všetkými prácami na náradí

- zastavte motor,
- počkajte, až sa úplne zastavia všetky pohyblivé diely a motor je vychladnutý.
- stiahnite koncovku zapaľovacieho kábla na motore, aby nebolo možné jeho neúmyselné naštartovanie,
- dodržiavajte dodatočné bezpečnostné pokyny v príručke motora.



Pozor

Nakláňajte náradie iba tak, aby zapaľovacia sviečka smerovala nahor, tým nedôjde k žiadnemu poškodeniu motora vplyvom paliva alebo oleja.

Údržba



Nebezpečenstvo

Na ochranu pred poraneniami spôsobenými rezacím ústrojenstvom je potrebné nechať vykonať všetky práce, ako je výmena alebo prebrúsenie noža, iba v odbornej dielni (je potrebné špeciálne náradie).



Pozor

Dodržiavajte predpisy pre údržbu v príručke motora. Na konci sezóny nechajte náradie v odbornej dielni preskúšať a vykonať jeho údržbu.



Pozor

Ohrozenie životného prostredia motorovým olejom.

Pri výmene oleja odovzdajte zachytený použitý olej v zberní použitého oleja alebo v podniku pre likvidáciu odpadkov.

Po prvých 2–5 prevádzkových hodinách

- Vymeňte olej, pozri priložená príručka motora.

Raz za sezónu

- Vymeňte olej, pozri priložená príručka motora.
- Namažte kĺbové body a otočnú pružinu na deflektore vyhadzovacej koncovky.
- Na konci sezóny nechajte náradie v odbornej dielni preskúšať a vykonať jeho údržbu.

Čistenie



Pozor

Po každej prevádzke náradie očistite. Nečistenie náradia vedie k poškodeniu materiálov a funkcie. Nepoužívajte na čistenie vysokotlakový čistič.

Čistenie lapača trávy

Najjednoduchšie je čistenie vykonávané priamo po vertikutácii.

- Zložte a vyprázdňte lapač trávy.
- Lapač trávy je možné vyčistiť silným prúdom vody (záhradnou hadicou).
- Pred nasledujúcim používaním nechajte lapač trávy dôkladne uschnúť.

Čistenie vertikutátora



Nebezpečenstvo

Pri prácach na rezacom ústrojenstve sa môžete poraniť. Používajte pre svoju ochranu pracovné rukavice.

Čistite náradie pokiaľ je to možné vždy priamo po vertikutácii.

- Vyčistite rezací priestor kefou, metličkou alebo handrou.
- Postavte náradie na kolesá a odstráňte všetky viditeľné zvyšky trávy a nečistoty.

Odstavenie

Nebezpečenstvo Nebezpečenstvo výbuchu a požiaru.

Nikdy neuskladňujte náradie s palivom (benzínom) v nádži v priestoroch, v ktorých pary paliva môžu prísť do kontaktu s otvoreným ohňom alebo iskrami.



Pozor

Poškodenie materiálov na náradí.

Náradie uskladňujte (s vychladnutým motorom) iba v čistých a suchých priestoroch. Pri dlhom skladovaní, napr. v zime, vykonajte ochranu proti hrdzi.

Po sezóne alebo ak sa nebude náradie používať dlhšie ako jeden mesiac,

- vypustíte palivo do vhodnej nádoby a motor odstavte podľa popisu v príručke motora.



Pozor

Vypúšťajte palivo iba vonku.

- Vyčistite náradie a lapač trávy,
- Na ochranu proti hrdzi utrite všetky kovové diely naolejovanou handrou (olej bez prísady živíc) alebo ich nastriekajte striekacím olejom.

Záruka

V každej krajine platia záručné ustanovenia vydané našou spoločnosťou alebo dovozcom. Poruchy vzniknuté na Vašom náradí odstránime v rámci záruky bezplatne, pokiaľ by bola príčinou chyba materiálu alebo výrobná chyba. V záručnom prípade sa prosím obráťte na Vášho predajcu alebo najbližšiu pobočku.

Informácia k motoru

Výrobca motora ručí za všetky problémy týkajúce sa motora, vzhľadom na výkon, meranie výkonu, technické údaje, záruku a servis. Bližšie informácie nájdete v samostatnej priloženej príručke majiteľa/obsluhy výrobcu motora.

Lokalizácia a odstránenie porúch

Poruchy pri prevádzke Vášho vertikutátora majú často jednoduché príčiny, ktoré by ste mali znať a čiastočne ich mohli odstrániť sami. V prípade pochybností Vám rada ďalej pomôže Vaša odborná dielňa.

Problém	Možná(é) príčina(y)	Odstránenie
Motor nenaskočí.	Nie je správne nastavená plynová páka (pokiaľ je k dispozícii).	Nastavte plynovú páku do polohy 1\ /CHOKE (pri studenom motore). Nastavte plynovú páku do polohy ↻/max/Run alebo START (pri teplom motore).
	V nádrži nie je žiadne palivo.	Naplňte nádrž čistým, čerstvým palivom.
	Nie je nasadená koncovka zapaľovacieho kábla.	Nasadte koncovku zapaľovacieho kábla.
	Znečistená alebo chybná zapaľovacia sviečka, nesprávna vzdialenosť elektród.	Vymontujte, skontrolujte, vyčistite zapaľovaciu sviečku, v prípade potreby ju vymeňte; nastavte vzdialenosť elektród. (pozri príručka motora).
	Staré alebo znečistené palivo.	Nahradte za čerstvé palivo.
	Znečistený vzduchový filter.	Vyčistite vzduchový filter (pozri príručka motora).
Pokles otáčok.	Priliš veľká pracovná hĺbka.	Zvoľte menšiu pracovnú hĺbku.
	Priliš vysoká tráva.	Pred vertikutáciou trávu pokoste.
	Upchatý vyhadzovací kanál.	Stiahnite koncovku zapaľovacieho kábla, odstráňte upchatie.
Zlý výsledok vertikutácie.	Priliš malá pracovná hĺbka.	Nastavte väčšiu pracovnú hĺbku.
	Opotrebované rezacie ústrojenstvo.	Nechajte rezacie ústrojenstvo vymeniť v odbornej dielni.
Vertikutačný materiál ostáva ležať/lapač trávy nie je plný.	Plný/znečistený lapač trávy.	Zastavte motor, vyprázdnite, resp. vyčistite lapač trávy.
	Upchatý vyhadzovací kanál.	Zastavte motor, resp. vyčistite vyhadzovací kanál.
Nezvyklé hluky (chrčanie, rachotanie, klepanie).	Uvoľnenie skrutiek, matic alebo iných upevňovacích dielov.	Diely upevnite. Ak sa hluky neodstránia, vyhľadajte odbornú dielňu.
Otrasy	Poškodené rezacie ústrojenstvo.	Nechajte rezacie ústrojenstvo vymeniť v odbornej dielni.
Vibrácie	Uvoľnené uchytenie motora.	Nechajte motor upevniť v odbornej dielni.

Cuprins

Pentru siguranța dvs.	25
Montajul	26
Funcționarea.....	26
Deservirea	27
Secrete pentru afânarea solului	29
Transportul	29
Întreținerea/Curățirea	30
Depozitarea	30
Garanția	30
Informații referitoare la motor	30
Recunoasterea și înlăturarea defectiunilor	31

Datele de pe plăcuța tipului

Aceste date sunt foarte importante pentru identificarea ulterioară pentru comandarea de piese de schimb și pentru serviciul clienți. Plăcuța tipului se găsește în apropierea motorului. Introduceți toate datele din plăcuța de tip a aparatului dvs. în spațiul următor.

Acestea și alte date privind aparatul le găsiți în declarația de conformitate CE separată, care este parte integrantă a acestei instrucțiuni de folosire.

Reprezentări ilustrate



Deschideți paginile cu ilustrații de la începutul instrucțiunii de deservire. Reprezentarea grafică se poate abate în detaliu de la aparatul dobândit.

Pentru siguranța dvs.

Utilizarea corectă a utilajului

Acest utilaj este destinat pentru a fi folosit exclusiv

- în conformitate cu descrierile și indicațiile de siguranță din aceste instrucțiuni de folosire;
- pentru afânarea suprafețelor de gazon ale grădinii casei și casei de vacanță.

Orice folosire în afara acestora se consideră ca necorespunzătoare.

Utilizatorul răspunde pentru toate pagubele produse terților și proprietății acestora.

Modificări cu de la sine putere ale utilajului exclud garanția producătorului pentru pagubele rezultate din acestea.

Respectați indicațiile de siguranță și de deservire

Înainte de prima utilizare a utilajului citiți cu atenție instrucțiunile de folosire în calitate de utilizator al acestui utilaj. Acționați în conformitate cu ele și păstrați-le pentru aplicarea ulterioară. Nu permiteți niciodată copiilor sau altor persoane, care nu cunosc instrucțiunile de utilizare, să folosească utilajul.

Transmiteți instrucțiunea de folosire împreună cu aparatul în cazul unei schimbări a posesorului.

Indicații generale de siguranță

În acest capitol găsiți indicații de siguranță generale. Indicații de avertizare, care se referă în mod special la unele părți ale utilajului, funcțiuni sau activități, le găsiți la locul respectiv al acestei instrucțiuni.

Înainte de lucrul cu utilajul

Persoanele care folosesc utilajul nu trebuie să se afle sub influența de narcotice, ca de ex. alcool, droguri sau medicamente.

Acest aparat nu este destinat a fi folosit de către persoane (inclusiv copii) cu capacități fizice, senzoriale sau psihice limitate sau fără experiență și/sau fără cunoștințe, în afară de cazul în care acestea sunt supravegheate de o persoană care răspunde de securitatea lor sau au primit de la aceasta indicații privind modul de folosire a aparatului.

Copiii trebuie supravegheați, pentru a ne asigura, că nu se joacă cu aparatul.

Persoanele sub 16 ani nu au voie să deservească utilajul – prevederi locale pot stabili vârsta minimă a utilizatorului.

Înainte de începerea lucrului familiarizați-vă cu toate dispozitivele și elementele de activare precum și cu funcțiile acestora.

Depozitați carburantul numai în recipiente admise și niciodată în apropierea surselor de căldură (de ex. sobe și rezervoare cu apă caldă). Alimentați utilajul numai în aer liber.

Nu alimentați niciodată utilajul când motorul funcționează sau când este fierbinte.

Schimbați tobele de echipament, rezervoarele sau capacele de rezervor defecte.

Înainte de folosire verificați

- dacă dispozitivul de colectare a ierbii funcționează și dacă clapeta ejectoare se închide corect. Piese deterioare, uzate sau lipsă trebuie înlocuite imediat.
- dacă sculele tăietoare, bolțurile de fixare și întreaga unitate de tăiere nu sunt uzate sau avariate. Părțile uzate sau avariate vor fi schimbate de către un atelier de specialitate numai în seturi, pentru a se exclude descentrările.

Piesele de schimb trebuie să îndeplinească cerințele stabilite de producător. Din acest motiv folosiți numai piese de schimb originale sau pieseele de schimb admise de producător. Efectuați reparațiile exclusiv într-un atelier de specialitate.

În timpul lucrului cu utilajul

La lucrul cu utilajul sau la utilaj purtați îmbrăcăminte de lucru corespunzătoare, ca:

- încălțăminte de protecție,
- pantaloni lungi,
- îmbrăcăminte strânsă pe corp,
- dopuri pentru urechi,
- ochelari de protecție.

Toate dispozitivele de siguranță trebuie să fie complete și să fie montate la utilaj în mod ireproșabil.

Nu se vor face modificări la dispozitivele de siguranță.

Folosiiți utilajul numai în starea tehnică prescrisă și livrată de producător.

Nu modificați niciodată reglările motorului care au fost reglate în prealabil în fabrică.

Evitați focul deschis, formarea de scântei și nu fumați.

Înainte oricărui lucrări la acest utilaj

Pentru protejarea de răniri, înainte lucrărilor (de ex. lucrări de întreținere și de reglare) și a transportului (de ex. ridicare sau purtare) la acest utilaj

- se oprește motorul,
- se așteaptă până când toate părțile mobile ale utilajului s-au oprit și motorul s-a răcit,
- se trage întrerupătorul bujiilor la motor, pentru a evita o pornire neintenționată a motorului,
- respectați instrucțiunile de siguranță suplimentare din instrucțiunile de folosire a motorului.

După lucrul cu utilajul

Nu părăsiți niciodată utilajul fără să opriți motorul.

Dispozitive de siguranță

Figura 1

Pericol

Nu folosiți niciodată utilajul cu instalațiile de siguranță defecte sau nemontate.

Clapeta ejectoare (1)

Clapeta ejectoare vă protejează de rănire cu cuțitul de tăiere sau prin obiecte aruncate în afară.

Utilajul trebuie să funcționeze numai cu clapeta ejectoare montată

Etrierul de comandă (2)

Etrierul de comandă servește pentru securitatea dvs. pentru a opri imediat mecanismul de tăiere în caz de nevoie.

Nu este permis să se încerce evitarea funcției sale.

Simbolurile de pe utilaj

Pe utilaj se află diverse simboluri pe etichete. Iată explicațiile acestor simboluri:

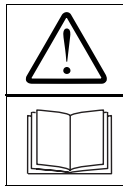

Atenție! Înaintea punerii în funcțiune se vor citi instrucțiunile de utilizare!

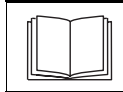

Terții se vor ține departe de zona periculoasă!

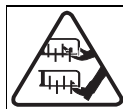
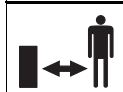

Înainte lucrărilor la sculele tăietoare se trage întrerupătorul bujiilor!

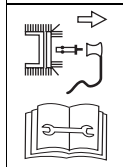

Degetele și picioarele se țin departe de sculele tăietoare! Înainte de pornirea sau curățirea utilajului sau înainte de verificare se va opri utilajul și se va trage întrerupătorul bujiilor.



Purtați mijloace de protecție ale auzului și ochilor!



Păstrați mereu aceste simboluri în stare lizibilă.

Simboluri în aceste instrucțiuni

În aceste instrucțiuni se folosesc simboluri, care indică pericole sau marchează indicații importante. Iată explicațiile acestor simboluri:

Pericol

Sunteți atenționați asupra pericolului, care există în legătură cu activitatea descrisă și la care există pericole pentru persoane.

Atenție

Sunteți atenționați asupra pericolului, care există în legătură cu activitatea descrisă și care ar putea avea ca urmare deteriorări ale utilajului.

Indicație

Marchează informații importante și secrete de utilizare.

Montajul

La sfârșitul acestei instrucțiuni sau pe o foaie anexă este reprezentat montajul utilajului în imagini.

Indicație de salubritate

Resturile de ambalaj aferente, aparatele vechi etc. se salubritează conform prevederilor locale.

Funcționarea

Utilajul va fi adus cu mâna pe suprafața de gazon de prelucrat. Mecanismul de tăiere este acționat de un motor pe benzină. Mecanismul de tăiere se rotește sub formă de cerc și taie stratul de „pâslă” format din mușchi, împletituri și buruieni și transportă materialul tăiat în afară sau în dispozitivul de colectare. Adâncimea de lucru se determină central prin reglarea înălțimii de tăiere.

Deservirea

Respectați și indicațiile din manualul motorului.

Pericol

Accident

- Persoanele, în special copiii, sau animalele nu trebuie să se afle niciodată în apropierea utilajului în timpul lucrului. Există pericol de rănire prin pietrele sau alte obiecte aruncate în afară.

Cădere

- Conduceți utilajul numai în tempo de mers.
- În cazul lucrului în pante abrupte utilajul se poate răsturna și dvs. vă puteți răni. Conduceți utilajul numai de-a curmezișul pantei, niciodată în sus sau în jos. Nu greblați în pante mai mari de 20 %.
- Fiți atent îndeosebi la schimbarea direcției de mers și acordați atenție stabilității.
- Fiți atent îndeosebi, când trageți utilajul înapoi spre dvs.
- Există pericol de rănire la greblarea în apropierea zonelor limită. Greblarea în apropierea marginilor, a gardurilor vii sau a pantelor abrupte este periculoasă. Păstrați o distanță de siguranță în timpul greblării.
- La greblarea în iarbă udă aparatul poate derapa din cauza aderenței reduse cu solul și dvs. puteți cădea. Greblați numai când iarba este uscată.
- Lucrați numai la lumina zilei sau la o iluminare artificială bună.

Rănire

- Trebuie mereu respectată distanța de siguranță față de scula rotativă, care este indicată de bara de conducere.
- Nu introduceți niciodată mâinile sau picioarele la sau sub piesele rotative.
- Nu stați niciodată în fața orificiilor de ejectare la pornirea utilajului.

- Opriti motorul și așteptați oprirea sculei tăietoare:
 - înainte de a apleca utilajul,
 - pentru a-l transporta pe alte suprafețe, decât cele acoperite cu iarbă.
- Opriti motorul și trageți întrerupătorul bujiilor pentru a evita o pornire neintenționată a motorului:
 - înainte de a înlătura dopurile și blocajele în ejector;
 - înainte de a verifica, curăța, regla utilajul sau a executa lucrări la acesta;
 - Dacă a fost lovit un corp străin. Controlați dacă grebla prezintă stricăciuni și dacă este cazul, consultați atelierul de specialitate;
 - dacă utilajul începe să vibreze neobișnuit de tare. Verificați imediat utilajul.
- Nu ridicăți și nu purtați niciodată un utilaj cu motorul în funcțiune.
- La scoaterea dispozitivului de colectare dvs. sau alții vă puteți răni prin aruncarea materialului greblat sau a altor obiecte. Nu goliți niciodată dispozitivul de colectare când motorul funcționează. Opriti utilajul.
- Verificați terenul pe care va fi folosit utilajul și îndepărtați toate obiectele care pot fi prinse și aruncate.
- Dacă un corp străin (de ex. o piatră) este lovit de scula tăietoare sau dacă utilajul începe să vibreze neobișnuit: opriti imediat motorul și trageți întrerupătorul bujiilor. Controlați dacă grebla prezintă stricăciuni și dacă este cazul, consultați atelierul de specialitate.
- Nu porniți niciodată utilajul, dacă ambele roți din față se află în poziție de lucru. Mecanismul de tăiere are contact cu solul și utilajul ar putea să se pună în mișcare.

Asfixiere

- Pericol de intoxicare cu monoxid de carbon. Motorul cu ardere trebuie să funcționeze numai în aer liber.

Pericol de explozie și de arsuri

- Aburii de benzină sunt explozivi și combustibilul are un grad mare de inflamabilitate.
- Introduceți carburantul înainte de pornirea motorului. Când motorul funcționează sau mai este încă fiebinte, rezervorul de combustibil trebuie să fie închis.
- Se adaugă carburant numai când motorul este oprit sau răcit. Evitați focul deschis, formarea de scântei și nu fumați. Alimentați utilajul numai în aer liber.
- Nu porniți motorul, în cazul în care s-a scurs carburant. Îndepărtați utilajul de pe suprafața murdărită cu carburant și așteptați până când s-au risipit vaporii de carburant.
- Pentru a evita pericolul de ardere, păstrați următoarele piese departe de iarbă și de uleiul scurs:
 - motorul
 - echipamentul
 - rezervorul de benzină.

Atenție

Defecțiuni la utilaj

- Pietrele, crengile aflate pe jos sau obiecte asemănătoare pot provoca stricăciuni la utilaj. Îndepărtați obiectele solide din zona de lucru înainte de utilizarea utilajului.
- Folosiți utilajul numai în stare ireproșabilă. Înainte de fiecare folosire faceți o verificare îndeosebi a dispozitivelor de siguranță. Controlați în mod special dispozitivele de siguranță, elementele de deservire și legăturile prin șuruburi, dacă prezintă defecte și dacă sunt bine fixate. Înlocuiți piesele defecte înainte de folosirea utilajului.

i Perioade de funcționare

Respectați prescripțiile naționale/comunale referitoare la perioadele de funcționare (Dacă este cazul, interesați-vă la autoritățile dvs. competente).

i Indicații ale poziției

La indicarea poziției la utilaj (de ex. stânga, dreapta), se pleacă întotdeauna din poziția văzută de la bara de conducere în direcția de lucru a utilajului.

1. Pregătirea utilajului

! Atenție

Din motive de transport utilajul se livrează fără ulei de motor.

– Din acest motiv, înainte de prima punere în funcțiune se va umple uleiul de motor, vezi manualul motorului.

- Aproximați cu benzină fără plumb. Nu se umple rezervorul cu carburant până când acesta se revarsă, ci numai cel mult 2 cm sub cantul inferior al ștuțului de umplere.
- Se închide bine rezervorul.

2. Montarea dispozitivului de colectare a ierbii

(opțional în funcție de model)

Figura 2

- Se ridică clapeta ejectoare și se montează dispozitivul de colectare a ierbii.

3. Pornirea motorului

Respectați și indicațiile din manualul motorului.

! Pericol

Țineți mâinile și picioarele departe de mecanismul de tăiere.

! Atenție

Înainte de a porni motorul, decuplați toate sculele tăietoare și acționarea. Nu aplecați utilajul la pornire.

- Parcați utilajul pe o suprafață plană cu iarbă cât mai scurtă sau cu iarbă puțină.

Efectuarea de reglări

Figura 4

i Indicații referitoare la motor

- Acordați atenție informațiilor din manualul motorului.
- Și atunci când motorul este cald, poate fi eventual necesar, să acționați șocul sau primerul.

i Indicație referitoare la maneta de accelerație

- Unele modele nu au manetă de accelerație, turația se reglează automat. Motorul funcționează întotdeauna la turația optimă.
- În funcție de execuție, maneta de accelerație (Figura 4) se află la motor sau la bara de comandă a utilajului.
- Deschiderea robinetului de benzină (în cazul în care există – vezi manualul motorului).

Pornirea cu motorul rece

- Poziționați maneta de accelerație (dacă există) pe **| \ |** (aparate cu șoc) – Figura 4a

sau

- maneta de accelerație (dacă există) pe **↻ / max / Run** și apăsați puternic primer-ul de 3–5 ori (aparate fără șoc) – Figura 4b/c

sau

- maneta de accelerație (dacă există) pe **↻ / max / Run** și maneta de șoc (pe motor) pe „Choke“ / **| \ |** – Figura 4b/d.

Pornirea cu motorul cald

- maneta de accelerație (dacă există) pe **↻ / max / Run**.

Pornirea motorului

- Așezați maneta de reglare a înălțimii în poziția de transport (A) – Fig. 3a.
- Ne așezăm în spatele utilajului.
- Trageți etrierul de comandă și țineți-l (numai la aparatele **fără** manetă de accelerație).
- Se trage încet mânerul demarorului până când se percepe o rezistență, apoi se trage repede și puternic. Nu se lasă mânerul să revină repede, ci se aduce încet înapoi – Figura 4f.

i Indicație

- La aparatele **fără** manetă de accelerație funcționează și mecanismul de tăiere, îndată ce motorul funcționează.

Reglări după pornirea motorului

- Se poziționează maneta șocului la motor (în funcție de execuție) înapoi pe **↻ / max / Run / | |**.
- Poziționați maneta de accelerație (dacă există) pe turația dorită a motorului.

i Indicație

Pentru afânarea solului poziționați maneta de accelerație (dacă există) întotdeauna pe accelerație totală **↻ / max / Run**.

Alte informații privind deservirea motorului le găsiți în manualul motorului.

4. Oprirea motorului

Figura 6

- Eliberați etrierul de comandă, pentru a opri mecanismul de tăiere respectiv mecanismul de tăiere și motorul (la aparatele fără manetă de accelerație).
- Poziționați maneta de accelerație (dacă există) pe **STOP / Stop**.

5. Afânarea solului

Figura 5

- Motorul va porni așa cum este indicat.
- Poziționați maneta de reglare în înălțime de la poziția de transport (A) în poziția de lucru (B, reglarea din fabrică) – Fig. 3b.
- Trageți etrierul de comandă (numai la aparatele **cu** manetă de accelerație). Mecanismul de tăiere funcționează. Puteți începe lucrul (Fig. 5a).
- Conduceți aparatul pe benzi paralele (Fig. 5b).
- Eliberați etrierul de comandă, pentru a opri mecanismul de tăiere respectiv mecanismul de tăiere și motorul (la aparatele **fără** manetă de accelerație) (Figura 5c). Mecanismul de tăiere se oprește în scurt timp.

i Indicații referitoare la adâncimea de lucru

- S-a obținut o adâncime de lucru optimă, când cuțitele uneltei tăietoare pătrund în sol la 2–3 mm. O adâncime de lucru prea mare poate duce la suprasolicizarea aparatului și poate produce pagube. Din această cauză fiți atent la reglarea corectă a adâncimii de lucru.
- Din cauza uzurii cuțitului este necesar, ca adâncimea de lucru să fie reglată din nou mai târziu. În funcție de uzură reglați mai adânc fără trepte – Fig. 3c.

Reglarea din nou a adâncimii de lucru (B):

Fig. 3c

! **Atenție**

Efectuați reglarea adâncimii de lucru numai când motorul este oprit și întrerupătorul bujiilor a fost tras.

- Poziționați maneta de reglare a înălțimii în poziția de transport (A).
- Rotiți mânerul în formă de stea pentru reglarea centrală a înălțimii spre stânga sau spre dreapta, până când este atinsă adâncimea de lucru dorită.
- Rotire spre stânga (1) = mărirea adâncimii de lucru
- Rotire spre dreapta (2) = diminuarea adâncimii de lucru

Indicație: O rotație modifică adâncimea de lucru cu cca. 1,5 mm.

6. Scoaterea și golirea dispozitivului de colectare

(opțional în funcție de model)

Figura 7

- Se oprește motorul și se așteaptă până când motorul s-a oprit.
- Se ridică clapeta efectoare și se scoate dispozitivul de colectare.
- Se golește conținutul.

7. Lucrul fără dispozitiv de colectare

Dacă scoateți dispozitivul de colectare a ierbii, clapeta ejectoare coboară. La lucrul fără dispozitiv de colectare materialul tăiat este aruncat direct în jos.

8. După terminarea lucrului

- Opriți motorul.
- Așteptați până când toate părțile mobile s-au oprit și motorul s-a răcit.
- Se așează maneta de reglare a înălțimii în poziția de transport (A).
- Se închide robinetul de benzină (dacă există – vezi manualul motorului).
- Se trage întrerupătorul bujiilor la motor.
- Se golește dispozitivul de colectare.

i Indicație

Aparatele se vor depozita în camere închise numai cu motorul răcit.

Secrete pentru afânarea solului

Pentru ca zona rădăcinilor să fie mai bine aerisită primăvara și pentru ca iarba tânără să poată crește sănătos, este necesar ca în această perioadă să se afâne solul gazonului mai des decât vara.

Afânarea solului gazonului

- mai des primăvara,
- în timpul verii după necesități,
- la gazonul cu multă umbră, mai des și în timpul verii.

Afânați solul gazonului numai la o lungime a ierbii de până la 6 cm.

Dacă iarba a depășit această lungime, gazonul trebuie cosit înainte de afânarea solului.

Udați și îngrășați locurile prelucrate, pentru ca iarba să poată crește mai repede.

Transportul

! **Atenție**

Mecanismul de tăiere și utilajul se pot deterioara, dacă dvs. deplasați utilajul pe drumuri tari cu motorul oprit. Evitați orice contact al mecanismului de tăiere cu solul. Conduceți aparatul întotdeauna în poziție aplecată și numai pe roțile din spate (Fig. 8a) respectiv așezați maneta de reglare a înălțimii în poziția de transport (A), pentru ca arborele cu cuțite să nu atingă solul (Fig. 8b).

Nu ridicați și nu purtați niciodată utilajul înainte de a opri motorul și de a trage întrerupătorul bujiilor.

Pe distanțe mici, transport manual

- Opriți motorul.
- Aparatul se apleacă ușor spre spate, astfel ca roțile din față să fie libere (Fig. 8a) respectiv așezați maneta de reglare a înălțimii în poziția de transport (A), pentru ca arborele cu cuțite să nu atingă solul (Fig. 8b).
- Se împinge utilajul.

Cu ajutorul unui autovehicul

! **Atenție**

Periclitarea mediului prin combustibilul scurs

Nu transportați utilajul în poziție răsturnată.

În cazul transportului pe sau într-un autovehicul, asigurați utilajul suficient contra alunecării.

Figura 9

- Pentru a ocupa mai puțin loc, se pliază bara de conducere.

Întreținerea/Curățirea

Pericol

Pentru protejarea de răniri înaintea oricăror lucrări la utilaj

- se oprește motorul,
- se așteaptă până când toate părțile mobile ale utilajului s-au oprit și motorul s-a răcit,
- se trage întrerupătorul bujiilor la motor, pentru a evita o pornire neintenționată a motorului,
- se respectă indicațiile suplimentare din manualul motorului.

Atenție

Aplecați întotdeauna utilajul astfel ca bujiile să fie orientate în sus, pentru ca să nu se deterioreze motorul prin carburant sau ulei.

Întreținerea

Pericol

Pentru protejarea de răniri cu mecanismul de tăiere, toate lucrările, ca schimbarea sau ascuțirea cuțitelor se vor face într-un atelier de specialitate (Sunt necesare scule speciale).

Atenție

Respectați prescripțiile de întreținere din manualul motorului. La sfârșitul sezonului duceți utilajul într-un atelier de specialitate pentru a fi verificat și întreținut.

Atenție

Periclitarea mediului prin ulei de motor

Predați uleiul uzat rezultat cu ocazia schimbului de ulei la locul de colectare de ulei uzat sau la o societate de colectare a deșeurilor.

După primele 2–5 ore de funcționare

- Se schimbă uleiul, vezi manualul motorului anexat.

O dată pe sezon

- Se schimbă uleiul, vezi manualul motorului anexat.

- Se ung articulațiile și arcul rotitor de la clapeta ejectoare.
- Duceți utilajul într-un atelier de specialitate pentru verificare și întreținere.

Curățirea

Atenție

Curățiți utilajul după fiecare folosire. Un utilaj necurățat duce la stricăciuni ale materialului și de funcționare. Nu folosiți la curățare dispozitive de înaltă presiune.

Curățirea mecanismului de colectare a ierbii

Cel mai simplu este să se curețe utilajul imediat după operațiile de afânare a solului.

- Se scoate dispozitivul de colectare și se golește.
- Dispozitivul de colectare poate fi curățat cu un jet puternic de apă (furtunul de grădină).
- Înainte de următoarea folosire dispozitivul de colectare se lasă să se usuce bine.

Curățirea greblei de afânare a solului

Pericol

La lucrările la mecanismul de tăiere vă puteți răni. Pentru protecția dvs. purtați mănuși de protecție.

Curățiți utilajul pe cât posibil imediat, direct după lucrările de afânare a solului.

- Spațiul de tăiere și clapeta ejectoare se curăță cu peria, măturica sau cu cârpa.
- Se așează utilajul pe roți și de îndepărtează toate urmele vizibile de iarbă și de murdărie.

Depozitarea

Pericol

Pericol de explozie și de arsuri.

Nu depozitați niciodată utilajul cu carburant (benzină) în rezervor în spații în care aburii de benzină ar putea veni în contact cu foc deschis sau cu scântei.

Atenție

Pagube materiale ale utilajului

Depozitați utilajul cu motorul răcit numai în spații curate și uscate. În cazul unei depozitări de lungă durată, ca de ex. în timpul iernii, protejați utilajul contra ruginii.

După sezon sau în cazul în care utilajul nu va fi folosit mai mult de o lună:

- Se scoate combustibilul într-un vas adecvat și se depozitează motorul așa cum este descris în manualul motorului.

Atenție

Combustibilul se va scoate numai în aer liber.

- Se curăță utilajul și dispozitivul de colectare,
- Toate părțile metalice vor fi șterse cu o cârpă îmbibată în ulei (fără rășină) pentru a le proteja contra ruginii sau vor fi stropite cu un spray de ulei.

Garanția

În fiecare țară sunt valabile condițiile de garanție date de societatea noastră respectiv de către importator.

Noi înlăturăm gratuit deficiențele apărute la utilajul dvs. în cadrul garanției în măsura în care sunt cauzate de o greșeală a materialului sau a producătorului. În caz de garanție vă rugăm să vă adresați vânzătorului dvs. sau celei mai apropiate filiale.

Informații referitoare la motor

Producătorul motorului răspunde pentru toate problemele referitoare la motor privind capacitatea, măsurarea capacității, datele tehnice, garanție și service. Informații găsiți în manualul producătorului livrat separat pentru deținător/deservent.

Recunoasterea și înlăturarea defectăunilor

Deficiențele la funcționarea utilajului dvs. de afânare a solului au deseori cauze simple, pe care trebuie să le cunoașteți și le puteți înlătura parțial chiar dvs. În caz de dubiu atelierul de specialitate vă ajută cu plăcere.

Problema	Cauze posibile	Soluție
Motorul nu pornește.	Maneta de accelerație (dacă există) nu este poziționată corect.	Se poziționează maneta de accelerație pe \ / CHOKE (la motorul rece). Se poziționează maneta de accelerație pe ↻ / max / Run sau START (la motorul cald).
	Nu mai este combustibil în rezervor.	Se curăță rezervorul, se umple cu combustibil.
	Înterupătorul bujiilor nu este introdus.	Se introduce înterupătorul bujiilor.
	Bujii murdare sau defecte, distanța între electrozi este greșită.	Se scot bujiile, se verifică: se curăță și în caz de nevoie se schimbă; se reglează distanța între electrozi (vezi manualul motorului).
	Combustibilul este vechi sau murdar.	Se înlocuiește combustibilul cu altul proaspăt.
	Filtrul de aer este murdar.	Se curăță filtrul de aer (Vezi manualul motorului).
	Primerul/șocul nu este activat la pornirea la rece.	Se activează primerul/șocul (Vezi manualul motorului).
Turația scade.	Adâncimea de lucru este prea mare.	Se alege o adâncime de lucru mai mică.
	Iarba este prea mare.	Se cosește înainte de afânarea solului.
	Canalul de evacuare este astupat.	Se trage înterupătorul bujiilor, se înlătură dopul.
Rezultat slab al afânării solului.	Adâncimea de lucru este prea mică.	Se reglează o adâncime de lucru mai mare.
	Mecanismul de tăiere este uzat.	Se schimbă mecanismul de tăiere într-un atelier de specialitate.
Materialul rezultat din tăiere rămâne pe jos/dispozitivul de colectare nu se umple.	Dispozitivul de colectare este plin/murdar.	Oprți motorul, goliți respectiv curățați colectorul de iarbă.
	Canalul de evacuare este astupat.	Oprți motorul, curățați canalul de ejectare.
Zgomote neobișnuite (clămpăneli, zdrângăneli, huruieli).	Șuruburi, piulițe sau alte piese de fixare sunt slăbite.	Se fixează piesele. Dacă zgomotele persistă, se consultă atelierul de specialitate.
Zguduituri.	Mecanismul de tăiere este deteriorat.	Se schimbă mecanismul de tăiere într-un atelier de specialitate.
Vibrații.	Fixarea motorului s-a slăbit.	Se fixează motorul într-un atelier de specialitate.

Vsebina

Za vašo varnost	32
Montaža	33
Funkcija	33
Ravnanje	33
Nasveti glede rahljanja travnika	36
Transport	36
Vzdrževanje/čiščenje	36
Izločitev iz uporabe	37
Jamstvo	37
Informacija glede motorja	37
Odkrivanje in odpravljanje motenj	38

Podatki na tipski ploščici

Ti podatki so zelo pomembni za kasnejšo identifikacijo pri naročilih nadomestnih delov za stroj in za servisno službo. Tipsko ploščico boste našli v bližini motorja.

Vnesite vse podatke iz tipske ploščice vašega aparata v naslednje polje.

Te in druge podatke glede aparata, boste našli v posebni izjavi o ujemanju s CE, ki je sestavni del tega navodila za obratovanje.

Slikovni prikazi



Odprite strani s slikami na začetku navodila za strežbo. Grafični prikaz lahko v podrobnostih odstopa od kupljenega aparata.

Za vašo varnost

Pravilna uporaba stroja

Ta stroj je namenjen izključno

- za uporabo v skladu z opisi in varnostnimi navodili, ki so podani v tem navodilu za delo;
- za vertikutiranje (rahljanje) travnih površin ob hiši in vrtu.

Kakršnakoli uporaba, izven teh okvirjev, se šteje za nenamensko. Uporabnik je odgovoren za vse škode tretjim osebam in njihovem premoženju.

Samovoljne spremembe na stroju izključujejo odgovornost proizvajalca za škode, ki lahko nastanejo zaradi tega.

Upošteвайте vsa varnostna navodila in navodila za ravnanje

Kot uporabnik tega stroja, pred prvo uporabo, skrbno preberite to navodilo za delo. Upošteвайте ga in ga shranite za poznejšo uporabo. Otrokom in drugim osebam, ki ne poznajo tega navodila za ravnanje, ne smete nikoli dovoliti uporabe stroja.

Navodilo za strežbo dajte naprej pri spremembi lastnika, skupaj z aparatom.

Splošna varnostna navodila

V tem oddelku boste našli splošna varnostna navodila. Opozorila, ki se posebno nanašajo na posamezne dele stroja, funkcije ali aktivnosti, boste našli na ustreznih mestih v tem navodilu.

Pred začetkom dela s strojem

Osebe, ki uporabljajo stroj ne smejo biti pod vplivom opojnih sredstev, ko so npr. alkohol, mamila ali zdravila. Ta aparat ni namenjen uporabi oseb (vključno z otroci) z zmanjšanimi fizičnimi, čutilnimi ali umskimi zmožnostmi ali osebam s pomanjkanjem izkušenj in/ali znanja, razen v primeru nadzora s strani osebe, ki je odgovorna za njihovo varnost ali od katere so dobili navodila, kako je treba uporabljati aparat.

Otroci morajo biti pod nadzorstvom, da bi se zagotovilo, da se ne bodo igrali z aparatom.

Osebe pod 16 leti, ne smejo uporabljati stroja – lokalni predpisi lahko določijo minimalno starost uporabnika.

Pred začetkom dela, se seznanite z vsemi napravami in priključnimi elementi, ter z njihovo funkcijo.

Gorivo hranite v za to dovoljenih posodah in nikoli zraven grelnih naprav (npr. peči, ali bojlerjev za toploto vodo). Stroj vedno polnite z gorivom na prostem.

Stroja nikoli ne polnite z gorivom, če motor dela ali je vroč.

Zamenjajte poškodovano izpušno cev, tank ali pokrov tanka.

Pred uporabo preverite

- ali dela naprava za pobiranje trave in če se pokrov na izmetaču dobro zapira. Poškodovane, obrabljene ali manjkajoče dele, takoj nadomestite.
- ali so rezalno orodje, pritrdilni vijaki in kompletna rezalna enota obrabljena ali poškodovani. Obrabljene in poškodovane dele zamenjajte v specializirani delavnici samo v kompletu, da bi izključili možnost, neravnovesja.

Nadomestni deli morajo ustrezati zahtevam, ki jih je zastavil proizvajalec. Zaradi tega, uporabljajte samo originalne nadomestne dele ali tiste nadomestne dele, ki jih je poroizvajalec odobril. Popravljajte izključno v specializiranih delavnicah.

Med delom s strojem

Pri delu s strojem in na njemu, morate nositi ustrezno delovno obleko in obutev, npr:

- varnostne čevlje,
- dolge hlače,
- oprijeto obleko,
- zaščito za ušesa,
- zaščitna očala.

Vse varnostne naprave na stroju, morajo vedno biti kompletne in v brezhibnem stanju.

Na varnostnih napravah ne smete delati nobenih sprememb.

Uporabljajte stroj samo v tistem tehničnem stanju, ki ga je proizvajalec predpisal in v katerem vam je bil dobavljen.

Nikoli ne spremenite tovarniško opravljenih nastavitvev motorja.

Izogibajte se odprtega plamena, iskrenja in ne kadite.

Preden začnete karkoli delati na tem stroju

Zaradi zaščite pred poškodbami, preden začnete karkoli delati (npr. vzdrževalna dela in nastavitve) in pred transportom (npr. dviganje ali prenašanje) na tem stroju:

- izklopite motor,
- počakajte, da se vsi premični deli popolnoma ustavijo in da se motor ohladi,
- izvlecite vtič vžigalnih svečk na motorju, da bi onemogočili naključen zagon motorja.
- upoštevajte dodatna varnostna navodila iz navodila za ravnanje z motorjem.

Po delu s strojem

Nikoli ne zapustite stroja, če niste predhodno izklopili motor.

Varnostne naprave

Slika 1

Nevarnost

Stroja nikoli ne uporabljajte s poškodovanimi varnostnimi sistemi, ali brez njih.

Pokrov na izmetaču (1)

Pokrov na izmetaču vas štiti pred poškodbami z rezalnim mehanizmom, ali odvrženimi trdimi predmeti.

Stroj lahko uporabljate samo z montiranim pokrovom na izmetaču.

Izklopna ročica (2)

Izklopna ročica je zaradi vaše varnosti, da lahko v sili takoj ustavite rezalni mehanizem.

Ne smete je poskušati, spraviti iz funkcije.

Simboli na stroju

Na stroju boste našli različne simbole kot nalepke. Sledijo pojasnila simbolov:



Pozor! Pred zagonom, preberite navodilo za uporabo!



Odstranite tretje osebe iz območja nevarnosti!

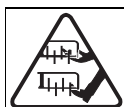

Preden začnete delati z rezalnimi orodji, izvlecite vtič vžigalnih svečk!

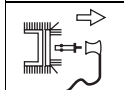

Odstranite prste in noge od rezalnega orodja!



Pred nastavljanjem ali čiščenjem stroja, ali pred kontrolo, izklopite stroj in izvlecite vtič vžigalnih svečk.

Uporabljajte zaščito za oči i ušesa.



Te simbole na stroju stalno vzdržujete čitljive.

Simboli v navodilu

V tem navodilu, se uporabljajo simboli, ki povdarjajo nevarnost ali označujejo pomembna navodila. Sledijo pojasnila simbolov:

Nevarnost

Pokaže na nevarnosti, ki so v zvezi z opisanim dejanjem, ki pa lahko ogrozijo ljudi.

Pozor

Pokaže na nevarnosti, ki so v zvezi z opisanim dejanjem, ki pa lahko povzročijo škodljive posledice na stroju.

Navodilo

Označuje pomembne informacije in nasvete glede uporabe.

Montaža

Na koncu navodila za delo, ali kot priloga, je predstavljena montaža stroja v slikah.

Navodilo glede odlaganja na odpad

Morebitne dele embalaže, stare aparate itd. odložite na odpad skladno z lokalnimi predpisi.

Funkcija

Stroj peljete ročno čez travnate površine, ki jih obdelujete. Rezalni mehanizem poganja bencinski motor. Rahljalni mehanizem se vrti in rahlja zbiti sloj, ki ga formirajo mahovine, plezalke in plevel in z rahljanjem potiska izrezani material ven ali v zbiralnik za travo. Delovna globina se določi centralno, z nastavitvijo višine.

Ravnanje

Upoštevajte tudi navodila iz priložnika za motorje.

Nevarnost

Nezgoda

- *Ljudje, zlasti otroci ali živali, se ne smejo med rahljanjem travnika nikoli nahajati v bližini stroja. Nevarnost poškodb z odvrženim kamenjem ali drugimi predmeti.*

Padec

- *Peljite stroj samo s hitrostjo korakanja.*
- *Pri rahljanju travnikov na strmih pobočjih, se stroj lahko prevrne in se lahko poškodujete. Vodite stroj samo prečno glede na pobočje in nikoli navzgor ali navzdol. Ne delajte na pobočjih z nagibom čez 20 %.*
- *Bodite posebno previdni pri spremembi smeri vožnje in vedno poskrbite, da stojite stabilno.*
- *Bodite posebno previdni, če vlečete stroj nazaj proti sebi.*

- *Obstoja nevarnost poškodb pri rahljanju travnikov v mejnih območjih. Rahljanje travnikov v bližini robov, živih meja ali strmih pobočij je nevarno. Držite varnostno razdaljo pri rahljanju travnika.*
- *Pri rahljanju vlažnega travnika, lahko stroj zdrsne in lahko padete. Rahljajte travnik samo, kadar je trava suha.*
- *Delajte samo pri dnevni svetlobi ali ob dobri umetni razsvetljavi.*

Poškodbe

- *Vedno upoštevajte varnostno razdaljo od rotirajočega orodja, ki jo določa vodilni vzvod.*
- *Nikoli ne smete dati roke ali noge pod ali nad deli, ki se vrtijo.*
- *Pri zagonu stroja nikoli ne stojte pred odprtino za izmetavanje.*
- *Ustavite motor in počakajte, da se rezalno orodje ustavi:*
 - *preden nagnete stroj,*
 - *zaradi transporta preko drugih površin brez trave.*
- *Izklopite motor in izvlecite vtič vžigalnih svečk, da bi onemogočili naključni zagon motorja:*
 - *pred odpravljanjem zamašitev in blokad v izmetaču;*
 - *pred kontrolo, čiščenjem, nastavljanjem naprave za rahljanje travnika ali pred deli na stroju;*
 - *če ste udarili ob kakšen tuj predmet. Preverite, ali je naprava za rahljanje travnika poškodovana in če je, poiščite specializirano delavnico;*
 - *če se stroj začne nenavadno močno tresti. Takoj preverite stroj.*
- *Nikoli ne dvigajte in ne prenašajte stroja z vžganim motorjem.*
- *Pri demontaži zbiralnika trave, lahko odvrženi z rahljanjem porezani material ali tujki, poškodujejo vas ali druge osebe. Zbiralnika trave nikoli ne praznite, če motor dela. Izklopite stroj.*

- *Preverite teren na katerem uporabljate stroj in odstranite vse predmete, ki bi jih lahko stroj zajel in odvrigel.*
- *Če rezalno orodje udari ob tujek (npr. kamen) ali, če se stroj začne nenavadno tresti: takoj ustavite motor in izvlecite vtič vžigalne svečke. Preverite ali je naprava za rahljanje travnika poškodovana in če je, poiščite pomoč v specializirani delavnici.*
- *Stroja nikoli ne zaganjajte, če sta oba sprednja kolesa v delovnem položaju. Rezalni mehanizem je v stiku s tlemi in se stroj lahko premakne.*

Dušenje

- *Nevarnost dušenja z ogljikovim monoksidom. Motor z notranjim zgorevanjem pustite obratovati le na prostem.*

Nevarnost eksplozije in požara

- *Bencinske hlapi so eksplozivni, bencin pa je v visoki stopnji vnetljiv.*
- *Gorivo polnite preden zažene motor. Če motor dela ali je še vroč, mora tank biti zaprt.*
- *Gorivo polnite samo, ko je motor izklopljen in ohlajen. Izogibajte se odprtega plamena, iskrenja in ne kadite. Stroj polnite z gorivom samo na prostem.*
- *Ne zaganjajte motorja, če se je gorivo razlilo. Premaknite stroj s površine z razlitim gorivom in počakajte, da gorivo izhlapi.*
- *Da bi se izognili nevarnosti požara, morajo naslednji deli biti očiščeni trave in razlitega olja:*
 - *motor,*
 - *izpušna cev,*
 - *benzinski tank.*

Pozor

Poškodbe stroja

- *Kamen, razmetane veje ali podobni predmeti, lahko poškodujejo stroj in ogrozijo njegovo delovanje. Pred vsako uporabo, odstranite trde predmete iz delovnega območja.*

- *Uporabljajte stroj samo v brezhibnem stanju. Pred vsako uporabo opravite vizualni pregled. Posebno preverite varnostne naprave, upravljalne elemente in vijačne spoje, da niso poškodovani in da so dobro pritrjeni. Poškodovane dele zamenjajte pred uporabo.*

Delovni čas

Upoštevajte nacionalne/komunalne predpise glede delovnega časa (po potrebi se pozanimajte pri vaših pristojnih organih).

Pozicijski podatki

Podatke glede položaja na stroju (npr. levo, desno) smo vedno dali iz zornega kota upravljalnega vzvoda v smeri obratovanja stroja.

1. Priprava stroja

Pozor

Stroj iz transportnih razlogov dobavljamo brez motornega olja.

- *Zaradi tega, pred prvim zagonom, nalijte motorno olje, glej priročnik za motorje.*
- *Natočite neosvinčen bencin. Tanka nikoli ne prepolnite, do preлива, temveč največ do 2 cm pod spodnjim robom polnilne odprtine.*
- *Dobro zaprite tank.*

2. Obešanje zbiralnika trave

(opcija, odvisno od modela)

Slika 2

- *Dvignite pokrov na izmetaču in obesite zbiralnik trave.*

3. Zagon motorja

Upoštevajte tudi navodila iz priročnika za motorje.

Nevarnost

Roke in noge držite stran od mehanizma za rahljanje.

Pozor

Preden zaženete motor, izklopite vsa orodja za rahljanje in pogone. Pri zagonu ne smete nagniti stroja.

- *Ustavite stroj na ravni površini, s čimnižjo travo ali z malo trave.*

Nastavitve

Slika 4

Navodila glede motorja

- Upoštevajte informacije iz priročnika za motorje.
- Čeprav je motor vroč, bo morebiti potrebno aktivirati zračni dušilec, oz. ročno črpalko.

Navodilo za vzvod za plin

- Nekateri modeli nimajo vzvoda za plin, število vrtljajev se nastavlja avtomatično. Motor teče vedno z optimalno hitrostjo.
- Odvisno od izvedbe se vzvod za plin (slika 4) nahaja na motorju ali na vzvodu za vodenje stroja.
- Odprite pipo za bencin (če obstaja – glej priročnik za motorje).



Zagon z mrzlim motorjem

- Vzvod za plin (če obstaja) potisnite na  (naprave z dovodom zraka – choke) – slika 4a

ali

- vzvod za plin (če obstaja) potisnite na  /max/Run in vbrizgalko 3 – 5x močno pritisnite (naprave brez dovoda zraka) – slika 4b/c

ali

- vzvod za plin (če obstaja) potisnite na  /max/Run in potisnite vzvod za dovod zraka (na motorju) na „Choke“/ – slika 4b/d.

Zagon z ogretim motorjem

- Vzvod za plin (če obstaja) potisnite na  /max/Run.

Zagon motorja

- Postavite vzvod za nastavev višine v transportni položaj (A) – Slika 3a.
- Stopite izza stroja.
- Prestavno ročico povlecite in jo zadržite (samo pri napravah brez vzvoda za plin).
- Počasi potegnite ročico za zagon zaganjalnika, dokler čutite upor, nato hitro in močno potegnite. Ne dovolite, da ročica za zagon zaganjalnika hitro odskoči nazaj, temveč jo počasi vrnite – slika 4f.

Navodilo

- Pri napravah brez vzvoda za plin steče rezalno orodje takoj, ko steče motor.

Nastavitve po zagonu motorja

- Postavite vzvod zračnega dušilca na motorju (odvisno od izvedbe) ponovno nazaj na  /max/Run/|†|.
- Vzvod za plin (če obstaja) potisnite na zeleno število vrtljajev motorja.

Navodilo

Za vertikutiranje (rahljanje) vzvod za plin (če obstaja) potisnite zmeraj na polno moč  /max/Run.

Ostale informacije glede ravnanja z motorjem, lahko najdete v priročniku za motorje.

4. Ustavitev motorja

Slika 6

- Prestavno ročico popustite, če želite rezalno orodje oziroma rezalno orodje in motor (pri napravah brez vzvoda za plin) izključiti.
- Vzvod za plin (če obstaja) potisnite na  /Stop.

5. Rahljanje travnika

Slika 5

- Zaženite motor, kot je navedeno.
- Postavite vzvod za nastavev višine iz transportnega položaja (A) v delovni položaj (B, tovarniška nastavev) – slika 3b.
- Prestavno ročico povlecite (samo pri napravah z vzvodom za plin). Rezalno orodje se vrtilo. Lahko pričnete z delom. (slika 5a).
- Napravo vodite po vzporednih slehah (slika 5b).
- Prestavno ročico popustite, če želite rezalno orodje oziroma rezalno orodje in motor (pri napravah brez vzvoda za plin) zaustaviti (slika 5c). Rezalno orodje se zaustavi v najkrajšem času.

Opombe k delovni globini

- Optimalno globino dosežete, če rezila rezalnega orodja sežejo 2–3 mm v tla. Prevelika delovna globina lahko povzroči preobremenjenost naprave in škodo na njej. Zato vedno pazite na pravilno delovno globino rezil.
- Zaradi obrabe rezil je pa nujno, da delovno globino pozneje ponovno nastavite. Glede na stopnjo obrabe nastavite delovno globino brezstopensko bolj globoko – slika 3c.

Ponovna nastavev delovne globine (B):

Slika 3c

Pozor

Globinsko nastavev rezil izvedite samo pri ugasnjem motorju in potem, ko ste izvlekli vtič vžigalne svečke.

- Postavite vzvod za nastavev višine v transportni položaj (A).
- Zvezdni gumb na centralni namestitvi višine zavrtite na desno ali levo, dokler ne dosežete zelene delovne globine. Vrtanje na levo (1) = povečanje delovne globine Vrtanje na desno (2) = zmanjšanje delovne globine

Navodilo: polni vrtljaj spremeni delovno globino za približno 1,5 mm.

6. Snemanje in praznjenje zbiralnika za travo

(opcija, odvisno od modela)

Slika 7

- Izklopite motor in počakajte, da se motor ustavi.
- Dvignite pokrov na izmetaču in odprite zbiralnik za travo.
- Izpraznite vsebino zbiralnika.

7. Delo brez zbiralnika za travo

Ko snamete zbiralnik za travo, se pokrov na izmetaču spusti navzdol. Pri delu brez zbiralnika za travo, se z rahljanjem porezani material izmetava neposredno navzdol.

8. Po končanem delu

- Ustavite motor.
- Počakajte, da se vsi premični deli popolnoma umirijo in motor ohladi.
- Postavite vzvod za nastavitev višine v transportni položaj (A).
- Zaprite pipo za bencin (če obstoja – glej priročnik za motorje).
- Izvlecite vtič vžigalnih svečk na motorju.
- Izpraznite zbiralnik trave.

Navodilo

Aparate odlagajte v zaprtem prostoru le z ohlajenim motorjem.

Nasveti glede rahljanja travnika

Da bi se travnik spomladi v območju korenin boljše prezračeval, ter da bi lahko zrasla zdrava mlada trava, je potrebno travnik ob tem času bolj pogosto rahljati, kot poleti.

Rahljanje travnika

- spomladi bolj pogosto,
- poleti po potrebi,
- pri senčnih travnikih, tudi poleti pogosteje.

Rahljajte travnik samo, če je trava visoka do 6 cm. Če je trava preseгла to višino, svetujemo, da pred rahljanjem, pokosite travnik.

Obdelane površine zalijte in pognojite, da bi trava lahko hitreje zrasla.

Transport

Pozor

Mehanizem za rahljanje in stroj se lahko poškodujeta, če stroj z izklopljenim motorjem porivate npr. čez trdne poti. Preprečite kakršenkoli dotik mehanizma za rahljanje s tlemi. Peljite aparat vedno v nagnjenem položaju in le na zadnjih kolesih (Slika 8a) oz. postavite vzvod za nastavitev višine v transportni položaj (A), da se os noža ne dotika tal (Slika 8b). Nikoli ne dvigajte ali nosite stroja, če predhodno niste ustavili motor in izvlekli vtič vžigalnih svečk.

Kratke razdalje ročno

- Ustavite motor.
- Aparat rahlo nagnite nazaj tako, da so sprednja kolesa prosta (Slika 8a) oz. postavite vzvod za nastavitev višine v transportni položaj (A), da se os noža ne dotika tal (Slika 8b).
- Porivajte stroj.

Z vozilom

Pozor

Iztekanje goriva, kot nevarnost za okolje.

Ne transportirajte stroja v nagnjenem položaju.

Pri transportu, zavarujte stroj, v vozilu pa ga dodatno zavarujte, da ne bo po naključju zdrsnil.

Slika 9

- Da bi ga lažje natovorili, zložite vzvod za upravljanje.

Vzdrževanje/čiščenje

Nevarnost

Zaradi zaščite pred poškodbami, preden začnete karkoli delati na stroju

- izklopite motor,
- počakajte, da se vsi premični deli popolnoma ustavijo in da se motor ohladi,
- izvlecite vtič vžigalnih svečk na motorju, da bi onemogočili naključen zagon motorja.
- upoštevajte dodatna varnostna navodila iz priročnika za motorje.

Pozor

Stroj vedno tako nagnite, da bo vžigalna svečka obrnjena navzgor, da gorivo ali olje ne bi poškodovalo motorja.

Vzdrževanje

Nevarnost

Zaradi zaščite pred poškodbami z mehanizmom za rahljanje, morajo vsa dela, kot je zamenjava ali brušenje rezalnega noža, biti opravljena v specializirani delavnici (potrebno je posebno orodje).

Pozor

Upoštevajte predpise o vzdrževanju iz priročnika za motorje. Na koncu sezone odpeljite stroj v specializirano delavnico, zaradi kontrole in vzdrževanja.

Pozor

Motorno ulje kot nevarnost za okolje

Izrabljeno olje, ki ostane po zamenjavi olja, oddajte na zbiralnem mestu za staro olje ali podjetju za spravljanje odpada.

Po prvih 2–5 delovnih urah

- Zamenjajte olje, glej priloženi priročnik za motorje.

Enkrat v sezoni

- Zamenjajte olje, glej priloženi priročnik za motorje.
- Namažite zglobne točke in vrtljive vzmeti na pokrovu izmetača.
- Na koncu sezone dajte stroj v specializirano delavnico zaradi kontrole in vzdrževanja.

Čiščenje

Pozor

Po vsaki rabi, očistite stroj. Neočiščen stroj se lahko poškoduje, ali gre iz funkcije.

Za čiščenje ne uporabljajte čistilnih aparatov pod visokim pritiskom.

Čiščenje zbiralnika za travo

Najenostavnejše je, očistiti stroj takoj po rahljanju travnika.

- Snemite in izpraznite zbiralnik za travo.
- Zbiralnik za travo lahko čistite z močnim curkom vode (vrtna cev).
- Zbiralnik za travo, pred naslednjo uporabo, temeljito očistite.

Čiščenje naprave za rahljanje travnika

Nevarnost

Pri delu na mehanizmu za rahljanje, se lahko poškodujete. Zaradi vaše zaščite, uporabljajte delovne rokavice.

Stroj po možnosti čistite vedno takoj po rahljanju travnika.

- Prostor v katerem je nameščeno rezalno orodje in pokrov na izmetaču, očistite s ščetko, ročno metlico ali krpo.
- Stroj postavite na kolesa in odstranite vse vidne ostanke trave i nečistoče.

Izločitev iz uporabe



Nevarnost

Nevarnost eksplozije in požara.

Stroj z gorivom (bencinom) v tanku, nikoli ne odlagajte v prostorih v katerih lahko bencinski hlapi pridejo v stik z odprtim plamenom ali iskrami.



Pozor

Materialne škode na stroju.

Stroj puščajte (z ohlajenim motorjem) samo v čistih in suhih prostorih. Pri daljšem odlaganju, npr. pozimi, zavarujte stroj pred rjo.

Po sezoni ali če stroja ne boste rabili dalj kot en mesec,

- Izpusčite gorivo v ustrezno posodo in izločite motor iz uporabe, kot je opisano v priročniku za motorje.



Pozor

Gorivo obvezno izpuščajte na prostem.

- Stroj in zbiralnik trave očistite,
- Vse kovinske dele prebršite z naoljeno krpo (olje brez smol) ali poškopote z oljem, zaradi zaščite pred rjo.

Jamstvo



V vsaki državi veljajo jamstvene določbe, ki jih je objavila naša kompanija, oz. uvoznik. Motnje na vašem stroju, v okviru jamstvene obveze, bomo odpravili brezplačno, če je vzrok napaka v materialu ali proizvodna napaka. V primeru, ko so izpolnjeni jamstveni pogoji, se obrnite na svojega prodajalca ali najbližje predstavništvo.

Informacija glede motorja

Proizvajalec motorja jamči za vse probleme z motorjem, glede moči, merjenja moči, tehničnih podatkov, jamstva in servisa. Podrobnejše informacije boste našli v posebnem priročniku o vzdrževanju in ravnanju proizvajalca motorja.

Odkrivanje in odpravljanje motenj

Motnje pri delu vašega stroja za rahljanje travnika imajo pogosto enostavne vzroke, ki jih morate poznati in jih delno tudi sami odpraviti. V primeru dvomov, vam bo vaša specializirana delavnica rada pomagala.

Problem	Možen(ni) vzrok(i)	Pomoč
Motor se ne zažene.	Vzvod za plin (če obstaja) ni na pravem položaju.	Postavite vzvod za plin v položaj  /CHOKE (pri hladnem motorju). Postavite vzvod za plin v položaj  /max/Run ali START (pri toplen motorju).
	Ni goriva v tanku.	Napolnite tank s čistim, svežim gorivom.
	Vtič vžigalnih svečk, ni vtaknjen.	Vtaknite vtič vžigalnih svečk.
	Vžigalna svečka je umazana ali poškodovana, razdalja med elektrodama je napačna	Demontirajte vžigalno svečko, jo preverite; očistite, po potrebi zamenjajte; nastavite razdaljo med elektrodama (glej priročnik za motorje).
	Gorivo je staro ali umazano.	Nalijte sveže gorivo.
	Zračni filter je umazan.	Očistite zračni filter (glej priročnik za motorje).
	Ročna črpalka/zračni dušilec ni aktiviran pri hladnem zagonu.	Aktivirajte ročno črpalko/zračni dušilec (glej priročnik za motorje).
Število vrtljajev pada.	Delovna globina je prevelika.	Nastavite manjšo delovno globino.
	Trava je previsoka.	Pokosite pred rahljanjem travnika.
	Kanal za izmetavanje je zamašen.	Izvalcite vtič vžigalnih svečk, odstarnite zamašitev.
Slabi rezultati naprave za rahljanje travnika.	Delovna globina je premajhna.	Nastavite večjo delovno globino.
	Rezalni mehanizem je obrabljen.	Odpeljite v specializirano delavnico, da zamenjajo rezalni mehanizem.
Z rahljanjem porezani material ostane na tleh/zbiralnik za travo se ne polni.	Zbiralnik za travo je poln/zamašen.	Zaustavite motor, izpraznite košaro za travo oziroma očistite jo.
	Kanal za izmetavanje je zamašen.	Zaustavite motor, očistite izmetni kanal.
Nenavadni šumi (zvenketanje, ropotanje, klopotanje)	Vijaki, matice ali drugi deli za pritrditev so popustili.	Pritrdite dele. Če šumi ne izginejo, poiščite pomoč v strokovni delavnici.
Potresi	Rezalni mehanizem je poškodovan.	Odpeljite v specializirano delavnico, da zamenjajo rezalni mehanizem.
Vibracije	Pritrditev motorja je popustila.	Odpeljite v specializirano delavnico, da pritrdijo motor.

Sadržaj

Zbog Vaše sigurnosti	39
Montiranje	40
Funkcija	40
Upravljanje	40
Savjeti za rahljenje i prorjedjivanje trave	43
Transportiranje	43
Održavanje/Čišćenje	43
Isključivanje stroja na dulje vrijeme	44
Jemstvo	44
Obavijesti o motoru	44
Kako prepoznati i ukloniti smetnje	45

Podaci na pločici sa tipom

Ovi podaci su izuzetno važni zbog kasnije identifikacije prinaručivanju zamjenskih dijelova stroja i zbog korisničke službe. Pločica sa tipom nalazi se u blizini motora. Unesite sve podatke na označnoj pločici vašeg aparata u slijedeće polje.

Ove i druge podatke u vezi sa aparatom ćete naći na zasebnoj izjavi o suglasnosti sa EU, koja je sastavni dio ove upute za rad.

Slikovni prikazi



Rasklopite stranice sa slikama na početku upute za opsluživanje. Grafički prikaz može u pojedinostima odstupati od kupljenog aparata.

Zbog Vaše sigurnosti

Pravilna uporaba stroja

Ovaj stroj isključivo je namijenjen za:

- primjenu prikladnu opisanom u ovim uputama za uporabu i savjetima o sigurnosti.
- za rastresanje i prorjedjivanje travnih površina kućnog vrta te vrta za rasonodu u slobodnom vremenu.

Svaka uporaba koja izlazi iz tih okvira smatrat će se neprikladnom. Korisnik je odgovoran za sve time prouzročene štete prema trećim osobama i njihovu vlasništvu.

Samovoljne izmjene na stroju isključuju odgovornost proizvođača za time prouzročene štete.

Obratite pozornost na Upute o sigurnosti i uporabi

Pažljivo pročitajte, kao korisnik Upute za uporabu ovog stroja prije prve primjene. Nakon toga radite i čuvajte iste za kasniju uporabu. Nikada nemojte dozvoliti djeci ili drugim osobama koje nisu upoznate sa ovim uputama da koriste stroj.

Uputu za opsluživanje pri promjeni vlasnika prosljedite dalje zajedno sa aparatom.

Opća upozorenja o sigurnosti

U ovom odlomku naći ćete opće upute o sigurnosti. Upozorenja koja se posebno odnose na pojedine dijelove stroja, funkcije ili djelatnosti naći ćete na dotičnom mjestu ove upute.

Prije rada strojem

Osobe koje rade strojem ne smiju biti pod utjecajem opojnih sredstava kao što su npr. alkohol, droge i lijekovi. Ovaj aparat nije namijenjen za to da ga rabe osobe (uljučujući djecu) s ograničenim tjelesnim, čulnim ili duhovnim sposobnostima ili s nedostatnim iskustvom i/ili znanjem, osim ako su pod nadzorom osobe zadužene za njihovu sigurnost ili su od nje dobile upute kako valja rabiti aparat.

Djeca trebaju biti pod nadzorom da bi se osiguralo da se neće igrati s aparatom.

Osobama ispod 16 godina starosti nije dozvoljeno upravljanje strojem – mjesne odredbe propisuju najnižu dobnu granicu korisnika.

Prije početka rada strojem upoznajete se sa svim uređajima i upravljačkim dijelovima, kao i njihovim funkcijama.

Pogonsko gorivo skladištite samo u za to dozvoljenim spremnicima i nikada u blizini izvora topline (npr. pećima ili spremnicima za toplu vodu). Punite stroj pogonskim gorivom samo na otvorenom prostoru.

Nikada ne puniti stroj pri uključenom ili vrelom motoru.

Zamijenite oštećen ispuh, spremnik za gorivo ili poklopac spremnika.

Prije uporabe provjerite:

- da li hvatač trave radi i da li se zaklopka izbacivača pravilno zatvara. Oštećene i istrošene dijelove neizostavno zamijenite, a dijelove koji nedostaju ugradite.
- da li su rezač, učvršni zavornji i kompletna jedinica za rezanje istrošeni ili oštećeni. Istrošene ili oštećene dijelove dajte u stručnu radionicu na zamjenu, no jedan za drugim, kako biste isključili poremećaj ravnoteže.

Rezervni dijelovi moraju odgovarati zahtjevima koje je propisao proizvođač. Stoga koristite isključivo originalne zamjenske dijelove ili one koje je proizvođač dozvolio.

Popravke smije obavljati isključivo stručno osoblje.

Tijekom rada strojem

Pri radu sa ili na stroju morate nositi odgovarajuću odjeću, kao npr.:

- sigurnosne cipele,
- dugačke hlače,
- odjeću koja prijanja uz tijelo,
- štitnik za uši,
- zaštitne naočale.

Sve sigurnosne naprave moraju uvijek biti cjelovite i u tehnički bespriječnom stanju.

Ne poduzimajte nikakve izmjene na sigurnosnim napravama.

Stroj rabite isključivo u propisanom, tehnički besprijeckornom stanju.

Nikada ne mijenjajte tvornički provedena namještanja motora.

Izbjegavajte otvoren plamen, iskrenje i ne pušite.

Prije svih radova na stroju

Zbog zaštite od ozljeđivanja, prije svih radova sa strojem (npr. održavanje i podešavanje) i transporta stroja (npr. podizanje ili nošenje):

- isključite motor;
- pričekajte dok svi pokretni dijelovi ne dodju u stanje mirovanja i dok se motor potpuno ne ohladi;
- izvucite utikač svjećica za paljenje na motoru, kako biste onemogućili nehotično pokretanje motora
- obratite pažnju na dodatne upute o sigurnosti u Uputi za uporabu motora

Nakon rada strojem

Nikada ne odlazite od stroja prije no što ste isključili motor.

Sigurnosne naprave

Slika 1

Opasnost!

Nikada ne rabite stroj sa oštećenim ili neugradjenim sigurnosnim napravama.

Zaklopka izbacivača (1)

Zaklopka izbacivača štiti Vas od ozljeđa rezačem ili centrifugalno izbačenim čvrstim predmetima. Stroj se smije rabiti samo sa ugradjenom zaklopkom izbacivača.

Uklonni stremen (2)

Uklonni stremen služi Vašoj sigurnosti. On u slučaju opasnosti odmah isključuje rezač.

Niti slučajno ne pokušavajte zaobići njegovu funkciju.

Simboli na stroju

Na stroju ćete naći različite simbole na naljepnicama. Ovdje su dana objašnjenja simbola:



Pozor! Prije puštanja u rad pročitati Uputu za uporabu!

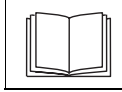

Držati treće izvan domašaja opasnosti!

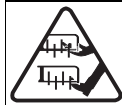
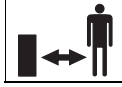

Prije radova na rezaču izvuci utikač svjećica za paljenje!

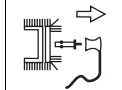

Prste i stopala držati na sigurnoj udaljenosti od alata za rezanje! Prije podešavanja, čišćenja ili provjeravanja stroj isključiti i izvuci utikač svjećica za paljenje.



Nositi zaštitu za oči i uši!



Ovi simboli na stroju uvijek moraju biti uočljivi i u čitljivom stanju.

Simboli u Uputi

U ovoj Uputi primijenjeni su simboli koji ukazuju na opasnosti ili upućuju na važna upozorenja. Ovdje su dana objašnjenja simbola:

Opasnost!

Biti ćete upozoreni na opasnosti vezane uz opisanu djelatnost i pri kojoj su osobe u opasnosti.

Pozor

Biti ćete upozoreni na opasnosti vezane uz opisanu djelatnost a koje mogu prouzročiti oštećenja stroja.

Savjet

Označuje važne obavijesti i savjete o primjeni.

Montiranje

Montaža je slikovno prikazana na kraju Upute za uporabu ili na dodatnom listu.

Naputak u vezi sa zbrinjavanjem na otpad

Postojeće ostatke ambalaže, stare aparate itd. zbrinuti na otpad sukladno mjesnim propisima.

Funkcija

Stroj treba ručno gurati preko radne površine travnjaka. Benzinski motor pokreće rezač. Rezač se kružno okreće i siječe (rahli) sloj mahovine, lišajeva i korova i potiskuje ga prema van ili ga ubacuje u hvatač trave. Radna dubina zahvata središnje se određuje pomoću podešavača visine.

Upravljanje

Obratite pozornost i na upute u priručniku o motoru.

Opasnost!

Nesretan slučaj

- Osobe, pogotovu djeca kao niti životinje nikada ne smiju biti u blizini stroja dok radi. Opasnost od ozljeđivanja centrifugalno izbačenim kamenjem ili drugim predmetima.

Pad

- Uvijek vodite stroj samo ritmom koraka.
- Pri obradivanju strmih padina stroj se može nagnuti (prevrnuti) i tako vas ozlijediti. Vodite stroj isključivo poprijeko po padini, nikada ravno uzbrdo i nizbrdo. Nikada ne radite strojem na padini koja ima nagib veći od 20 %.
- Budite osobito obazrivi pri promjeni smjera vožnje i pazite da uvijek imate čvrsto uporište.
- Budite osobito obazrivi kada stroj vučete unatrag i privlačite ga prema sebi.
- Postoji opasnost kada radite strojem u graničnim područjima. Blizina rubnih dijelova, živica ili strmih padina je opasna. Držite se pri radu na sigurnoj udaljenosti od istih.

- Pri radu po vlažnoj travi stroj, zbog smanjenog prianjanja za tlo može kliznuti i time prouzročiti Vaš pad. Radite samo onda kada je trava suha.
- Radite samo pri dnevnom svjetlu ili dobrom umjetnom osvjetljenju.

Ozljedjivanje

- Uvijek se pridržavajte sigurne udaljenosti koju određuju dršci za vođenje u odnosu na rotirajući alat.
- Nikada ne stavljajte ruke ili stopala na ili ispod dijelova koji se vrte.
- Pri pokretanju stroja nikada se ne postavljajte ispred otvora za izbacivanje.
- Zaustavite motor i pričekajte da se alat za rezanje zaustavi:
 - prije no što naginjete stroj,
 - prije transporta preko površina koje nisu prekrivene travom.
- Isključite motor i izvucite utikač svječića za paljenje kako biste onemogućili nehotično pokretanje motora:
 - prije uklanjanja začepljenja i smetnji u izbacivaču;
 - prije provjeravanje, podešavanja, čišćenja ili rada na stroju;
 - u slučaju da ste naišli na strano tijelo. Provjerite da li je nastalo oštećenje stroja i ako jest, obratite se stručnoj radionici;
 - ako se stroj počne neuobičajeno jako tresti. Odmah provjerite stroj.
- Nikada ne podižite ili nosite stroj ako je motor uključen.
- Pri skidanju hvatača trave možete Vi ili drugi biti ozlijeđeni centrifugalno izbačenim stranim tijelom ili sadržajem hvatača. Nikada ne praznite hvatač trave dok je motor u pogonu. Isključite stroj.
- Provjerite teren na kojem ćete raditi sa strojem i uklonite sve predmete koji bi možda mogli biti zahvaćeni i centrifugalno izbačeni.
- Ako je rezač naišao na neko strano tijelo (npr. kamen) ili ako stroj počne neuobičajeno vibrirati odmah isključite motor i izvucite utikač svječića za paljenje.

Provjerite da li su nastala oštećenja na stroju i ako jesu, pozovite radionicu.

- Nikada ne pokrećite stroj ukoliko su oba prednja kotača u radnom položaju. Rezač dodiruje tlo i stroj bi se mogao pokrenuti.

Gušenje

- Opasnost od gušenja ugljičnim monoksidom. Motor s nutarnjim izgaranjem ostavite raditi samo vani.

Opasnost od eksplozije i požara

- Benzinske pare su eksplozivne, a benzin je izuzetno zapaljiv.
- Natočite pogonsko gorivo prije no što ćete pokrenuti motor. Spremnik treba biti zatvoren tijekom rada motora ili ako motor je motor vruć.
- Dolijevajte pogonsko gorivo samo pri isključenom i ohladjenom motoru. Izbjegavajte otvoren plamen, iskrenje i ne pušite. Punite stroj gorivom samo na otvorenom.
- Ne pokrećite motor ako Vam se izlilo pogonsko gorivo. Odmaknite stroj od zaprljane površine i pričekajte dok pare pogonskog goriva ne ishlape.
- Da biste izbjegli požar pazite da sljedeći dijelovi ne dođu u dodir sa travom i prolivenim uljem:
 - motor,
 - ispuh,
 - spremnik za gorivo.



Pozor

Oštećenja stroja

- Kamenje, razbacano granje ili slični predmeti mogu prouzročiti oštećenja stroja ili njegovih funkcija. Uklonite čvrste predmete sa radnog područja prije samog rada.
- Rabite stroj samo u tehnički besprijekornom stanju. Prije svakog stavljanja u pogon pregledajte stroj. Posebice provjerite da li su sigurnosne naprave, upravljački elementi i vijčani spojevi oštećeni i da li su dobro učvršćeni. Oštećene dijelove prije rada zamijenite.



Radno vrijeme

Pazite na nacionalne/općinske propise glede vremena rada sa strojem (raspitajte se u mjesnom nadležstvu).



Podaci o položaju

Podaci o položaju na stroju (npr. lijevo, desno) određeni su polazno od upravljačkog drška u smjeru rada stroja.

1. Pripremanje stroja



Pozor

Zbog transportnih razloga stroj se isporučuje bez motornog goriva.

- Stoga prije prve uporabe treba natočiti motorno gorivo, vidjeti priručnik o motoru.
- Punite bezolovnim benzinom. Nikada nemojte prepuniti spremnik, točite najviše do dva centimetra ispod donjeg ruba nastavka za punjenje.
- Dobro zatvorite spremnik.

2. Pričvršćivanje hvatača trave

(opcionalno, ovisno o modelu)

Slika 2

- Podignite zaklopku izbacivača i zakvačite hvatač trave

3. Pokretanje motora

Obratite pozornost i na upute u priručniku o motoru.



Opasnost!

Držite ruke i noge na sigurnoj udaljenosti od rezača.



Pozor

Prije no što pokrenete motor odspojite sav alat za rezanje i sve pogone. Pri pokretanju ne naginjite stroj.

- Postavite stroj na ravnu površinu sa, ukoliko je moguće, što kraćom travom ili sa što manje trave.

Podešavanja

Slika 4

Napuci u vezi sa motorom

- Pridrđavajte se obavijesti u priručniku za motore.
- Također i sa toplim motorom može eventualno biti potrebno aktivirati pridušivač zraka odn. ručnu pumpu.

Uputa za uporabu papučice za gas

- Neki modeli nemaju polugu za plin, broj okretaja se automatski namješta. Motor radi s optimalnim brojem okretaja.
- Ovisno o izvedbi, papučica za gas nalazi se (slika 4) na motoru ili na upravljačkom dršku stroja.

- Otvorite pipac za benzin (u slučaju raspoloživosti – vidjeti priručnik o motoru).



Pokretanje s hladnim motorom

- Polugu za plin (ako postoji) postaviti na  (aparati s prigušnikom zraka) – slika 4a

ili

- polugu za plin (ako postoji) postaviti na  /max/Run te ručnu pumpu 3–5x snažno pritisnuti (aparati bez prigušnika zraka) – slika 4b/c

ili

- polugu za plin (ako postoji) postaviti na  /max/Run te polugu prigušnika zraka (na motoru) na „Choke“/ – slika 4b/d.

Pokretanje s toplim motorom

- Polugu za plin (ako postoji) postaviti na  /max/Run.

Pokretanje motora

- Polugu za namještanje visine postaviti u položaj za prijenos (A) – Slika 3a.
- Postavite se iza stroja.
- Izvući i zadržati kontaktnu ručicu (samo kod aparata bez puluge za plin).

- Polako povlačite poteznu ručicu startera, sve dok osjećate otpor, nakon toga brzo i snažno povucite. Poteznu ručicu startera polagano vodite natrag, nemojte pustiti da se prebrzo vrati. – Slika 4f.

Savjet

- Kod aparata bez poluge za plin mehanizam za rezanje radi, čim se pokrene motor.

Podešavanje nakon pokretanja motora

- Postavite papučicu čoka na motoru (ovisno o izvedbi) unatrag u položaj  /max/Run/↑↑.
- Polugu za plin (ako postoji) postaviti na željeni broj okretaja motora.

Savjet

Za rastresanje i prorjedjivanje trave polugu za plin (ako postoji) uvijek postaviti na puni plin  /max/Run. Ostale obavijesti o upravljanju motorom možete naći u priručniku o motoru.

4. Zaustavljanje motora

Slika 6

- Pustiti kontaktnu ručicu, da bi se mehanizam za rezanje odn. mehanizam za rezanje i motor (kod aparata bez poluge za plin) isključilo.
- Polugu za plin (ako postoji) postaviti na  /Stop.

5. Rahljenje i prorjedjivanje trave

Slika 5

- Motor pokrenuti kako je navedeno.
- Polugu za namještanje visine postaviti iz položaja za prijenos (A) u radni položaj (B, tvorničko namještanje) – Slika 3b.
- Izvući kontaktnu ručicu (samo kod aparata s polugom za plin). Mehanizam za rezanje radi. Možete početi sa radom (Slika 5a).
- Aparat voditi paralelnim stazama (Slika 5b).
- Pustiti kontaktnu ručicu, da bi se mehanizam za rezanje odn. mehanizam za rezanje i motor (kod aparata bez poluge za plin) zaustavilo (Slika 5c). Mehanizam za rezanje se zaustavlja nakon kratkoga vremena.

Napuci za radnu dubinu

- Najbolja radna dubina je dosegnuta kada noževi mehanizma za rezanje ulaze 2–3 mm u tlo. Prevelika radna dubina može imati za posljedicu preopterećenje aparata te prouzročiti oštećenja. Stoga obratite pozornost na točno namještanje radne dubine.
- Uslijed trošenja noževa je potrebno radnu dubinu kasnije ponovno namjestiti. Ovisno o trošenju kontinuirano dublje namještati – Slika 3c.

Ponovno namještanje radne dubine (B):

Slika 3c

Pozor

Namještanje radne dubine poduzimati samo s isključenim motorom te izvučenom svječićom za paljenje.

- Polugu za namještanje visine postaviti u položaj za prijenos (A).
- Zvezdasti držak za središno namještanje visine okretati prema lijevo ili desno, dokle se ne dosegne željenu radnu dubinu. Okretati prema lijevo (1) = Povećanje radne dubine Okretati prema desno (2) = Smanjivanje radne dubine

Savjet: Jedan okretaj mijenja radnu dubinu za oko 1,5 mm.

6. Skidanje i pražnjenje hvatača trave

(opcionarno, ovisno o modelu)

Slika 7

- Isključite motor i pričekajte dok se potpuno ne zaustavi.
- Podignite zaklopku izbacivača i skinite hvatač trave.
- Ispraznite sadržaj.

7. Rad bez hvatača trave

Kada skinete hvatač trave, zaklopka izbacivača će se zaklopiti. Pri radu bez hvatača trave razrahljeni materijal bit će izbacivan direktno nadolje.

8. Po svršetku rada

- Zaustaviti motor.
- Pričekajte dok svi pokretni dijelovi ne dodju u stanje mirovanja i dok se motor potpuno ne ohladi;
- Polugu za namještanje visine postaviti u položaj za prijenos (A).
- Zatvorite pipac za benzin (ukoliko je raspoloživ – vidjeti priručnik o motoru).
- Izvucite utikač svjećica za paljenje na motoru.
- Ispraznite hvatač trave.

Savjet

Aparate odlagati u zatvorenim prostorijama samo s ohladjenim motorom.

Savjeti za rahljenje i prorjedjivanje trave

Kako bi područje korijenja na travnjaku u proljeće bilo bolje prozračivano i da bi mlada trava mogla uspješnije rasti neophodno je u to vrijeme travnjak češće rahliti i prorjedjivati nego u jesenjem razdoblju.

Rahljenje i prorjedjivanje travnjaka:

- u proljeće češće,
- ljeti prema potrebi,
- kod travnjaka koji su uglavnom u sjeni također i ljeti češće.

Rahlite i prorjedjajte travnjak koji je obrastao samo do visine 6 cm. Ukoliko je trava izrasla više od 6 cm, potrebno je travnjak prethodno pokositi.

Obrađene površine zalijevajte i gnojite, kao bi trava što brže ponovno narasla.

Transportiranje

Pozor

Može doći do oštećivanja rezača i stroja ako pomičete stroj sa isključenim motorom preko npr. čvrstih puteva. Izbjegavajte dodirivanje rezača sa tlom. Vodite aparat uvijek u nagnutom položaju i samo na zadnjim kotačima (Slika 8a) odn. polugu za namještanje visine postaviti u položaj za prijenos (A),

da osovina noža ne bi dodirivala tlo (Slika 8b).

Nikada ne podižite ili nosite stroj prije no što ste isključili motor i izvukli utikač svjećica za paljenje.

Kratke udaljenosti ručno

- Isključite motor.
- Aparat nagnuti lako prema natrag, tako da prednji kotači budu slobodni (Slika 8a) odn. polugu za namještanje visine postaviti u položaj za prijenos (A), da osovina noža ne bi dodirivala tlo (Slika 8b).
- Gurajte stroj.

Pomoću prijevoznog sredstva

Pozor

Opasnost po okoliš od motornog goriva

Ne transportirajte stroj u nagnutom položaju.

Pri transportu dobro osigurajte stroj od klizanja, bez obzira gurate li ga ili ga prevozite.

Slika 9

- Upravljački držak sklopite da biste mogli lakše smjestiti stroj.

Održavanje/Čišćenje

Opasnost!

Zbog zaštite od ozljeđivanja, prije svih radova na stroju

- isključite motor;
- pričekajte dok svi pokretni dijelovi ne dodju u stanje mirovanja i dok se motor potpuno ne ohladi;
- izvucite utikač svjećica za paljenje na motoru, kako biste onemogućili nehotično pokretanje motora
- obratite pozornost na upute o sigurnosti u priručniku za motor.

Pozor

Naginjte stroj uvijek tako da svjećica za paljenje pokazuje prema gore, kako biste spriječili oštećenja motora motornim gorivom ili uljem.

Održavanje

Opasnost!

Zbog zaštite od ozljeđivanja rezačem, sve radove kao što su izmjena ili brušenje noževa prepustite stručnoj radionici (potreban poseban alat).

Pozor

Obratite pozornost na propise o održavanju u priručniku za motor. Na kraju sezone dajte stroj u stručnu radionicu na provjeru i održavanje.

Pozor

Opasnost po okoliš od motornog ulja

Staro ulje koje je preostalo nakon zamjene novim zbrinite na odgovarajuće mjesto za odlaganje ili ga predajte pokuzetništvu za zbrinjavanje otpadnog ulja.

Nakon prvih 2–5 radnih sati

- Zamijenite ulje, vidjeti priloženi priručnik o motoru.

Jednom u sezoni

- Zamijenite ulje, vidjeti priloženi priručnik o motoru.
- Podmažite zglobova mjesta i obrtnu oprugu na zaklopci izbacivača.
- Na kraju sezone dajte stroj u stručnu radionicu na provjeru i održavanje.

Čišćenje

Pozor

Nakon svakog rada strojem, očistite ga. Ne čistite li stroj redovito, možete time prouzročiti materijalnu i funkcijsku štetu na stroju.

Za čišćenje ne upotrebljavajte aparate za čišćenje pod visokim tlakom.

Čišćenje hvatača trave

Najjednostavnije je da ga očistite odmah nakon rahljenja i prorjedjivanja.

- Skinite hvatač i ispraznite ga.
- Hvatač trave možete očistiti jakim mlazom vode (iz vrtnog crijeva).
- Prije sljedeće uporabe ostavite da se temeljito osuši.

Čišćenje razrahljivača i prorjedjivača trave

Opasnost!

Pri radu na rezaču možete se ozljediti. Nosite radne rukavice da biste se zaštitili od moguće ozljede.

Ako je moguće, očistite stroj nakon svakog postupka rahljenja i prorjedjivanja trave.

- Očistite prostor rezača četkom, ručnom metlicom ili krpom.
- Postavite stroj na kotače i uklonite svu vidljivu travu i ostatke nečistoće.

Isključivanje stroja na dulje vrijeme

Opasnost!

Opasnost od eksplozije i požara

Nikada ne skladištite stroj ako se u spremniku nalazi pogonsko gorivo (benzin) u prostorijama u kojima pare pogonskog goriva mogu doći u dodir sa otvorenim plamenom ili iskrom.

Pozor

Materijalne štete na stroju

Skladištite stroj kada je motor potpuno ohladjen i samo u čistim i suhim prostorijama. Obvezatno zaštitite stroj od hrdje u slučaju da ga skladištite na dulje vrijeme (npr. tijekom zime).

Na svršetku sezone ili ako stroj neće biti rabljen dulje od mjesec dana

- istočite pogonsko gorivo u prikladan spremnik i isključite motor na dulje vrijeme postupkom koji je opisan u priručniku za motor.

Pozor

Odlijevajte pogonsko gorivo samo na otvorenom.

- Očistite stroj i hvatač trave,
- a sve metalne dijelove obrišite nauljenom krpom ili poprskajte sprejom protiv hrdje kako biste ih zaštitili.

Jemstvo

U svakoj zemlji vrijede jemstvene odredbe naše tvrtke, odnosno odredbe uvoznika. Otklonit ćemo bez naknade smetnje na Vašem stroju koje ulaze u okvire našeg jemstva, dakle smetnje uzrokovane greškom u materijalu, odnosno greškom proizvođača. U slučaju takve potrebe obratite se Vašem prodavaču ili najbližoj ovlaštenoj podružnici.

Obavijesti o motoru

Proizvođač motora jemči za sve probleme u svezi motora, koji se odnose na učinak, mjerenje učinka, tehničke podatke, jemstvo i uslugu (servis). Podatke ćete naći u posebno isporučenom priručniku proizvođača o održavanju i upravljanju motorom.

Kako prepoznati i ukloniti smetnje

Smetnje pri uporabi Vašeg stroja obično imaju neki jednostavan uzrok, koji biste Vi mogli prepoznati i djelomično sami ukloniti. U slučaju nedoumice Vaš stručni prodavač rado će Vam biti na usluzi.

Problem	Mogući uzrok (uzroci)	Pomoć
Motor se ne pokreće.	Poluga za plin (ako postoji) ne stoji ispravno.	Papučicu za gas postaviti u položaj  / CHOKE (ako je motor hladan).
	U spremniku nema pogonskog goriva.	Napuniti spremnik čistim, svježim pogonskim gorivom.
	Utikač svječića za paljenje nije utaknut.	Utaknuti utikač svječića za paljenje.
	Svječića za paljenje je zaprljana ili neispravna, razmak između elektroda je nepravilan	Izvaditi svječicu, provjeriti; očistiti, ukoliko je potrebno – zamijeniti; Podesiti razmak među elektrodama (vidjeti priručnik za motor).
	Pogonsko gorivo je staro ili onečišćeno.	Zamijeniti staro pogonsko gorivo svježim.
	Zračni filter je zaprljan.	Očistiti zračni filter (vidjeti priručnik za motor).
Brzina vrtnje opada.	Ručna crpka/čok nije aktiviran pri pokretanju hladnog motora.	Aktivirati ručnu crpku/čok (vidjeti priručnik za motor).
	Radna dubina je prevelika.	Odabrati manju radnu dubinu.
	Trava je previsoka.	Kositi prije rahljenja i prorjedjivanja.
Loš učinak rahljenja i prorjedjivanja.	Kanal za izbacivanje je začepljen.	Izvući utikač svječića za paljenje, ukloniti začepljenje.
	Radna dubina je premala.	Podesiti veću radnu dubinu.
Razrahljeni materijal ostaje ležati/ hvatač trave se ne puni	Rezač je istrošen.	Dati rezač u stručnu radionicu na zamjenu.
	Hvatač trave je pun/zaprljan.	Zaustaviti motor, isprazniti odn. očistiti posudu za prikupljanje trave.
Neuobičajeni zvukovi (zveckanje, klopotanje...)	Kanal za izbacivanje je začepljen.	Zaustaviti motor, očistiti kanal za izbacivanje.
	Vijci, matice ili drugi učvršni dijelovi su labavi.	Učvrstiti dijelove. Ne nestanu li šumovi, potražiti stručnu radionicu.
Potresanje	Rezač je oštećen.	Dati rezač u stručnu radionicu na zamjenu.
Vibriranje	Učvršćenje motora je olabavljeno.	Dati motor u stručnu radionicu na učvršćivanje.

Sadržaj

Za vašu sigurnost	46
Montaža	47
Funkcija	47
Opsluživanje	47
Saveti u vezi sa rastresanjem i proredjivanjem trave	50
Transportovanje	50
Održavanje/čišćenje	50
Stavljanje van upotrebe	51
Garancija	51
Informacija u vezi sa motorom	51
Prepoznavanje i otklanjanje smetnji	52

Podaci na tablici s oznakom tipa

Ovi podaci su veoma važni za kasniju identifikaciju kod porudžbine rezervnih delova za aparat i za servisnu službu. Tablicu sa oznakom tipa ćete naći u blizini motora. Unesite sve podatke na tablici s oznakom tipa vašeg aparata u sledeće polje.

Ove i druge podatke u vezi sa aparatom naći ćete na posebnoj izjavi o saglasnosti sa EU, koja je sastavni deo ovog uputstva za rad.

Slikovni prikazi



Rasklopite stranice sa slikama na početku uputstva za opsluživanje. Grafički prikaz može u detaljima odstupati od kupljenog aparata.

Za vašu sigurnost

Pravilna upotreba aparata

Ovaj aparat je isključivo namenjen – za upotrebu u skladu sa opisima i sigurnosnim uputstvima koja su data u ovom uputstvu za rad; – za rastresanje i proredjivanje travnih površina kućne bašte i bašte za zabavu u slobodnom vremenu.

Svaka upotreba koja izlazi iz ovih okvira smatra se nenamenskom. Korisnik je odgovoran za sve štete na trećim licima i njihovoj imovini.

Samovoljne izmene na aparatu isključuju odgovornost proizvođača za štete koje nastanu usled toga.

Pridržavati se sigurnosnih uputstava i uputstava za opsluživanje

Kao korisnik ovog aparata pre prve primene brižljivo pročitajte ovo uputstvo za rad. Postupajte po njemu i sačuvajte ga za kasniju upotrebu. Deci ili drugim licima koja ne poznaju ovo uputstvo za opsluživanje nemojte nikada dozvoliti da koriste aparat.

Uputstvo za opsluživanje prilikom promene vlasnika prosledite dalje zajedno sa aparatom.

Opšta sigurnosna uputstva

U ovom odeljku naći ćete opšta sigurnosna uputstva. Upozorenja koja se odnose specijalno na pojedine delove aparata, funkcije ili aktivnosti naći ćete na odgovarajućem mestu ovog uputstva.

Pre rada sa aparatom

Lica koja koriste aparat ne smeju biti pod uticajem opojnih sredstava kao na pr. alkohola, droge ili lekova.

Ovaj aparat nije namenjen da ga koriste lica (uključujući decu) s ograničenim fizičkim, čulnim ili duhovnim sposobnostima ili s nedostatkom iskustva i/ili znanja, osim ako su pod nadzorom osobe zadužene za njihovu sigurnost ili su od nje dobila uputstva kako treba koristiti aparat.

Deca treba da budu pod nadzorom da bi se obezbedilo da se ne igraju sa aparatom.

Lica ispod 16 godina ne smeju opsluživati aparat – lokalni propisi mogu određivati minimalnu starost korisnika.

Pre početka rada upoznajte se sa svim uređajima i elementima za uključivanje kao i sa njihovom funkcijom.

Gorivo držite samo u za to dozvoljenim posudama i nikada u blizini izvora grejanja (na pr. peći ili bojlera za toplu vodu). Aparat puniti gorivom samo napolju.

Aparat nemojte nikada puniti gorivom kada motor radi ili je vruć.

Zamenite oštećenu izduvnu cev, rezervoar ili poklopac na rezervoaru.

Pre upotrebe proverite

- da li funkcioniše uređaj za prikupljanje trave i da li se poklopac na izbacivaču dobro zatvara.
- Oštećene, izluzane ili nedostajuće delove hitno zamenite.
- da li su alati za rezanje, zavrtnji za pričvršćivanje i kompletna jedinica za rezanje istrošeni ili oštećeni. Istrošene ili oštećene delove zameniti u specijalizovanoj radionici samo u kompletu da bi se isključio poremećaj ravnoteže.

Rezervni delovi moraju odgovarati zahtevima koje je odredio proizvođač. Upotrebljavajte stoga samo originalne rezervne delove ili one rezervne delove koje je proizvođač odobrio. Popravke vršiti isključivo u specijalizovanoj radionici.

Za vreme rada sa aparatom

Prilikom rada sa aparatom i na njemu morate nositi odgovarajuću radnu odeću kao na primer:

- sigurnosne cipele,
- duge pantalone,
- pripijenu odeću,
- zaštitu za uši,
- zaštitne naočari.

Svi sigurnosni uređaji na aparatu moraju uvek biti kompletni i u besprekornom stanju.

Na sigurnosnim uređajima ne preduzimati nikakve izmene.

Koristite aparat samo u onom tehničkom stanju koje je proizvođač propisao i u kojem je isporučen.

Nikada ne menjajte fabrički izvršena podešavanja motora.

Izbegavajte otvorenu vatru, varničenje i nemojte pušiti.

Pre svih radova na ovom aparatu

Radi zaštite od povreda pre svih radova (na pr. radovi na održavanju i podešavanju) i transporta (na pr. podizanje ili nošenje) na ovom aparatu

- isključiti motor,
- sačekati dok se svi pokretni delovi potpuno ne zaustave i motor ohladi,
- izvući utikač svećica za paljenje na motoru da bi se sprečilo nenamerno pokretanje motora.
- pridržavati se dodatnih sigurnosnih uputstava u uputstvu za opsluživanje motora.

Posle rada sa aparatom

Nemojte nikada napustiti aparat a da niste isključili motor.

Sigurnosni uređaji

Slika 1

Opasnost

Aparat nemojte nikada koristiti sa oštećenim sigurnosnim uređajima ili ako oni nisu montirani.

Poklopac na izbacivaču (1)

Poklopac na izbacivaču štiti vas od povreda mehanizmom za rezanje ili zakovitlanim čvrstim predmetima.

Aparat se sme koristiti samo sa montiranim poklopcem na izbacivaču.

Isključna ručica (2)

Isključna ručica služi za vašu sigurnost da bi se mehanizam za rezanje u slučaju nužde odmah zaustavio.

Ne sme se pokušati da se njena funkcija zaobiđe.

Simboli na aparatu

Na aparatu ćete naći razne simbole kao nalepnice. Evo objašnjenja simbola:

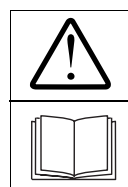

Pažnja! Pre puštanja u rad pročitati uputstvo za upotrebu!



Treća lica udaljiti iz područja opasnosti!

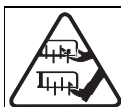

Pre radova na alatima za rezanje izvući utikač svećice za paljenje!

Prste i noge odmaknuti od alata za rezanje!

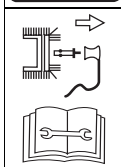

Pre podešavanja ili čišćenja aparata ili pre kontrole isključiti aparat i izvući utikač svećica za paljenje.



Nositi zaštitu za oči i uši.

Ove simbole na aparatu stalno održavajte u čitljivom stanju.

Simboli u uputstvu

U ovom uputstvu koriste se simboli koji ukazuju na opasnosti ili označavaju važna uputstva. Evo objašnjenja simbola:

Opasnost

Ukazuje se na opasnosti koje su u vezi sa opisanom aktivnošću a koje mogu ugroziti ljude.

Pažnja

Ukazuje se na opasnosti koje su u vezi sa opisanom aktivnošću a koje mogu povući za sobom štetu na aparatu.

Uputstvo

Označava važne informacije i savete u vezi sa primenom.

Montaža

Na kraju uputstva za rad ili kao prilog predstavljena je montaža aparata u slikama.

Uputstvo u vezi sa uklanjanjem na otpad

Zaostale delove ambalaže, stare aparate itd. ukloniti na otpad u skladu sa lokalnim propisima.

Funkcija

Aparat se vodi ručno preko travnate površine koja se obrađuje. Mehanizam za rezanje pokreće benzinski motor. Mehanizam za rezanje se kružno obrće i seče zbijeni sloj formiran od mahovine, puzavica i korova pa rastresanjem isešeni materijal potiskuje napolje ili u skupljač trave. Radna dubina se centralno određuje preko podešavanja visine.

Opsluživanje

Pridržavajte se takođe i uputstava u priručniku za motore.

Opasnost

Nezgoda

Ljudi, naročito deca ili životinje, ne smeju se za vreme rastresanja i proredjivanja trave nikada nalaziti u blizini aparata. Opasnost od povređivanja zakovitlanim kamenjem ili drugim predmetima.

Pad

Vodite aparat samo u tempu koraka. Kod rastresanja i proredjivanja trave na strmim padinama aparat se može prevrnuti, pa se možete povrediti. Vodite aparat samo poprečno u odnosu na padinu, nikada uzbrdo i nizbrdo. Nemojte rastresati i proredivati travu na padinama sa nagibom većim od 20 %.

Budite naročito oprezni kod promene smera vožnje i vodite računa da uvek dobro stojite.

Budite naročito oprezni kada aparat vučete unazad prema sebi.

Postoji opasnost od povređivanja kod rastresanja i proredjivanja trave u graničnim područjima. Rastresanje i proredjivanje trave u blizini rubova, živih ograda ili strmih obronaka je opasno. Držite sigurnosno odstojanje prilikom rastresanja i proredjivanja trave.

Kod rastresanja i proredjivanja vlažne trave aparat može kliziti usled smanjenog prljanja za tlo, pa možete pasti. Rastresajte i proredjujte travu samo kada je trava suva.

Radite samo pri dnevnom svetlu ili uz dobro veštačko osvetljenje.

Povređivanje

Uvek se pridržavati sigurnosnog odstojanja u odnosu na rotirajući alat koje određuje vodeća poluga.

Ruke ili noge nemojte nikada stavljati pored ili ispod delova koji se obrću.

Prilikom pokretanja aparata nemojte nikada stajati ispred otvora za izbacivanje.

Zaustavite motor i sačekajte da se alat za rezanje zaustavi:

- pre nego što nakrenete aparat,
- radi transporta preko drugih površina izvan trave.

Isključiti motor i izvući utikač svećica za paljenje da bi se sprečilo nenamerno pokretanje motora:

- pre otklanjanja začepjenja i blokada u izbacivaču;
- pre kontrole, čišćenja, podešavanja uređaja za rastresanje i proredjivanje trave ili pre radova na aparatu;
- ako ste udarili o neko strano telo. Proveriti da li je uređaj za rastresanje i proredjivanje trave oštećen i u slučaju oštećenja potražite specijalizovanu radionicu;

– ako aparat počne neobično jako da vibrira. Odmah proverite aparat. Nemojte nikada podizati ili nositi aparat sa upaljenim motorom.

Prilikom vadenja skupljača trave zakovitlani, rastresanjem isečeni materijal ili strana tela mogu povrediti vas ili druga lica. Skupljač trave nemojte nikada prazniti kada motor radi. Isključite aparat.

Proverite teren na kojem se aparat koristi i uklonite sve predmete koji bi se mogli zahvatiti i zakovitlati.

Ako alat za rezanje udari o neko strano telo (na pr. kamen) ili ako aparat počne neobično da vibrira: odmah zaustaviti motor i izvući utikač svećice za paljenje. Proveriti da li je uređaj za rastresanje i proredjivanje trave oštećen i u slučaju oštećenja potražiti specijalizovanu radionicu. Aparat nemojte nikada pokretati ako su oba prednja točka u radnom položaju. Mehanizam za rezanje je u kontaktu sa tlom i aparat se može pokrenuti.

Gušenje

Opasnost od gušenja ugljenmonoksidom. Motor s unutrašnjim sagorevanjem pustite da radi samo napolju.

Opasnost od eksplozije i požara
Benzinske pare su eksplozivne, a benzin je u visokom stepenu zapaljiv.

Gorivo puniti pre nego što pokrenete motor. Kada motor radi ili je još vruć, držite rezervoar zatvoren.

Puniti gorivo samo kada je motor isključen i ohlađen. Izbegavajte otvorenu vatru, varničenje i nemojte pušiti. Aparat puniti gorivom samo napolju.

Nemojte pokretati motor ako se gorivo prelilo. Uklonite aparat sa površine zaprljane gorivom i sačekajte dok pare goriva ne izvetre. Da bi se izbegla opasnost od požara, sledeće delove držite čisto od trave i prosutog ulja:

- motor,
- izduvnu cev,
- rezervoar za benzin.

⚠ Pažnja

Oštećenja aparata

Kamenje, razbacane grane ili slični predmeti mogu dovesti do oštećenja aparata i njegovog funkcionisanja. Pre svake upotrebe uklonite čvrste predmete iz radnog područja.

Koristite aparat samo u besprekornom stanju. Pre svakog korišćenja izvršite vizuelnu kontrolu. Kontrolišite naročito sigurnosne uređaje, upravljačke elemente i spojeve zavrtnjima da li su oštećeni i da li su dobro učvršćeni. Oštećene delove zamenite prekorišćenja.

i Radno vreme

Pridržavajte se nacionalnih/komunalnih propisa u odnosu na radno vreme (raspitajte se po potrebi kod vaših nadležnih organa).

i Pozicioni podaci

Pozicione podatke na aparatu (na pr. levo, desno) uvek dajemo gledajući iz smeru poluge za upravljanje u smeru rada aparata.

1. Priprema aparata

⚠ Pažnja

Aparat se iz transportnih razloga isporučuje bez motornog ulja.

- Stoga pre prvog puštanja u rad sipati motorno ulje, vidi priručnik za motore.
- Puniti "benzin, bezolovni". Rezervoar nikada ne puniti do preliva, već najviše do 2 cm ispod donje ivice priključka za punjenje.
- Dobro zatvoriti rezervoar.

2. Kačenje skupljača trave

(opcija zavisno od modela)

Slika 2

- Podići poklopac na izbacivaču i zakačiti skupljač trave.

3. Pokretanje motora

Pridržavajte se takođe i uputstava u priručniku za motore.

⚠ Opasnost

Ruke i noge držati dalje od mehanizma za rezanje.

⚠ Pažnja

Pre nego što pokrenete motor, isključiti sve alate za rezanje i pogone. Prilikom pokretanja ne nakretati aparat.

- Aparat zaustavljati na ravnoj površini sašto kračom travom ili sa malo trave.

Podešavanja

Slika 4

Uputstva u vezi sa motorom

- Pridržavajte se informacija u priručniku za motore.
- Takođe i sa toplim motorom može eventualno biti potrebno da se aktivira prigušivač vazduha odn. ručna pumpa.

Uputstvo za polugu za gas

- Neki modeli nemaju polugu za gas, broj obrtaja se automatski podešava. Motor uvek radi s optimalnim brojem obrtaja.
- Zavisno od izvedbe poluga za gas (slika 4) se nalazi na motoru ili na vodećoj poluzi aparata.
 - Otvoriti slavinu za benzin (ako postoji – vidi priručnik za motore).



Pokretanje sa hladnim motorom

- Polugu za gas (ako postoji) postaviti na  (aparati s prigušivačem vazduha) – Slika 4a

ili

- Polugu za gas (ako postoji) postaviti na  /max/Run, a ručnu pumpu 3–5x snažno pritisnuti (aparati bez prigušivača vazduha) – Slika 4b/c

ili

- Polugu za gas (ako postoji) postaviti na  /max/Run, a polugu prigušivača vazduha (na motoru) na "Prigušivač vazduha"/ – Slika 4b/d.

Pokretanje sa toplim motorom

- Polugu za gas (ako postoji) postaviti na  /max/Run.



Pokretanje motora

- Polugu za podešavanje visine postaviti u položaj za transport (A) – Slika 3a.
- Stati iza aparata.
- Isključnu ručicu izvući i zadržati (samo kod aparata bez poluge za gas).
- Polako vući ručku za pokretanje startera sve dok se oseća otpor, zatim brzo i snažno izvući. Ne dozvoliti da ručka za pokretanje startera brzo odskoči nazad, već je polako vraćati – slika 4f.

Uputstvo

Kod aparata bez poluge za gas mehanizam za rezanje radi zajedno sa motorom, čim se on uključi.

Podešavanja posle pokretanja motora

- Polugu prigušivača vazduha na motoru (zavisno od izvedbe) postaviti nazad na  /max/Run/|.
- Polugu za gas (ako postoji) postaviti na željeni broj obrtaja motora.

Uputstvo

Za rastresanje i proredjivanje trave polugu za gas (ako postoji) uvek postaviti na pun gas  /max/Run.

Ostale informacije u vezi sa opsluživanjem motora možete naći u priručniku za motore.

4. Zaustavljanje motora

Slika 6

- Otpustiti isključnu ručicu, da bi se mehanizam za rezanje odn. mehanizam za rezanje i motor (kod aparata bez poluge za gas) isključili.
- Polugu za gas (ako postoji) postaviti na  /Stop.

5. Rastresanje i proredjivanje trave

Slika 5

- Motor pokrenuti kako je navedeno.
- Polugu za podešavanje visine iz položaja za transport (A) postaviti u radni položaj (B, fabričko podešavanje) – Slika 3b.
- Izvući isključnu ručicu (samo kod aparata sa polugom za gas). Mehanizam za rezanje rade. Možete početi sa radom (slika 5a).
- Aparat voditi paralelnim putanjama (slika 5b).
- Otpustiti isključnu ručicu, da bi se mehanizam za rezanje odn. mehanizam za rezanje i motor (kod aparata bez poluge za gas) zaustavili. (Slika 5c). Mehanizam za rezanje se posle kratkog vremena zaustavlja.

Uputstva u vezi sa radnom dubinom

- Optimalna radna dubina je postignuta kada noževi alata za rezanje zahvataju 2–3 mm u tlo. Prevelika radna dubina može imati za posledicu preopterećenje aparata i prouzrokovati oštećenje. Vodite stoga računa o korektnom podešavanju radne dubine.
- Usled trošenja noža potrebno je kasnije ponovo podesiti radnu dubinu. Zavisno od trošenja kontinuirano dublje podesiti – Slika 3c.

Ponovno podešavanje radne dubine (B):

Slika 3c

Pažnja

Podešavanje radne dubine vršiti samo s isključenim motorom i izvučenom svećicom za paljenje.

- Polugu za podešavanje visine postaviti u položaj za transport (A).
- Zvezdastu ručku centralnog podešavanja visine okretati na levo ili desno dok se ne postigne željena radna dubina. Okrenuti na levo (1) = Povećanje radne dubine
Okrenuti na desno (2) = Smanjenje radne dubine

Uputstvo: Jedan okretaj menja radnu dubinu za oko 1,5 mm.

6. Skupljač trave skinuti i isprazniti.

(opcija zavisno od modela)

Slika 7

- Isključiti motor i sačekati da motor stane.
- Podići poklopac na izbacivaču i otkaçiti skupljač trave.
- Isprazniti sadržaj.

7. Rad bez skupljača trave

Kada izvadite skupljač trave, poklopac na izbacivaču se spušta na dole. Prilikom rada bez skupljača trave rastresanjem isečeni materijal se izbacuje direktno dole.

8. Po završetku rada

- Zaustavite motor.
- Sačekati dok se svi pokretni delovi potpuno ne zaustave i motor ohladi.
- Polugu za podešavanje visine postaviti u položaj za transport (A).
- Zatvoriti slavinu za benzin (ako postoji – vidi priručnik za motore).
- Izvući utikač svećica za paljenje na motoru.
- Isprazniti skupljač trave.

Uputstvo

Aparate odlagati u zatvorenim prostorijama samo sa ohlađenim motorom.

Saveti u vezi sa rastresanjem i proredjivanjem trave

Da bi se travnjak u proleće u području korena bolje provetrao i da bi mogla da raste zdrava mlada trava, potrebno je da se travnjak u to vreme češće rastresa i proređuje nego leti.

Rastresanje i proređivanje travnjaka

- u proleće češće,
- leti po potrebi,
- kod travnjaka koji imaju mnogo hladovine i leti češće.

Rastresajte i proređujte travnjak samo kada je dužina trave do 6 cm.

Ako je trava prekoračila ovu dužinu, trebalo bi travnjak pre rastresanja i proređivanja pokositi.

Obrađena mesta zalivajte i dodajte đubrivo da bi trava mogla brže da raste.

Transportovanje

Pažnja

Mehanizam za rezanje i aparat mogu se oštetiti kada aparat sa isključenim motorom pokrećete na pr. preko čvrstih puteva. Izbegavajte svaki dodir mehanizma za rezanje sa tlom. Vodite aparat uvek u iskrenutom položaju i samo na zadnjim točkovima (Slika 8a) odn. polugu za podešavanje visine postaviti u položaj za transport (A), da osovina noža ne bi dodirivala tlo (Slika 8b).

Nikada nemojte podizati ili nositi aparat, a da niste prethodno zaustavili motor i izvukli svećicu za paljenje.

Kratka rastojanja ručno

- Zaustaviti motor.
- Aparat nagnuti lako unazad, tako da prednji točkovi budu slobodni (Slika 8a) odn. polugu za podešavanje visine postaviti u položaj za transport (A), da osovina noža ne bi dodirivala tlo (Slika 8b).
- Gurati aparat.

Sa vozilom

Pažnja

Curenje goriva kao opasnost po okolinu

Nemojte transportovati aparat u nakrenutom položaju.

Prilikom transporta osigurajte aparat, a u vozilu ga dovoljno osigurajte da ne dođe do nenamernog klizanja.

Slika 9

- Da bi se lakše smestio, sklopite polugu upravljača.

Održavanje/čišćenje

Opasnost

Radi zaštite od povređivanja pre svih radova na aparatu

- isključiti motor,
- sačekati dok se svi pokretni delovi potpuno ne zaustave i motor ohladi,
- izvući utikač svećica za paljenje na motoru da bi se sprečilo nenamerno pokretanje motora.
- pridržavati se dodatnih sigurnosnih uputstava u priručniku za motore.

Pažnja

Aparat uvek tako nakrenite da svećica za paljenje pokazuje na gore da gorivo ili ulje ne bi oštetili motor.

Održavanje

Opasnost

Radi zaštite od povreda mehanizmom za rezanje dati da se svi radovi, kao što je zamena ili oštrenje noža za rezanje, izvode samo u specijalizovanoj radionici (potreban specijalni alat).

Pažnja

Pridržavajte se propisa o održavanju u priručniku za motore. Na kraju sezone odnesite aparat u neku specijalizovanu radionicu radi kontrole i održavanja

Pažnja

Motorno ulje kao opasnost po okolinu

Staro ulje koje ostane prilikom zamene ulja predajte na sabirnom mestu za staro ulje ili preduzeću za odnošenje otpada.

Nakon prvih 2–5 sati rada

- Zameniti ulje, vidi priloženi priručnik za motore.

Jedanput u sezoni

- Zameniti ulje, vidi priloženi priručnik za motore.
- Podmažite zglobne tačke i obrtne opruge na poklopcu izbacivača
- Na kraju sezone dajte aparat u specijalizovanu radionicu radi kontrole i održavanja.

Čišćenje

Pažnja

Nakon svakog rada čistite aparat. Neočišćen aparat dovodi do oštećenja materijala i funkcije.

Za čišćenje ne upotrebljavajte aparate za čišćenje pod visokim pritiskom.

Čišćenje skupljača trave

Najjednostavnije je čišćenje odmah nakon rastresanja i proređivanja trave.

- Skupljač trave skinuti i isprazniti.
- Skupljač trave može se čistiti jakim mlazom vode (baštensko crevo).
- Skupljač trave pre sledeće upotrebe temeljno osušiti.

Čišćenje uređaja za rastresanje i poredjivanje trave

Opasnost

Prilikom rada na mehanizmu za rezanje možete se povrediti. Radi vaše zaštite nosite rukavice za rad.

Čistite aparat po mogućstvu uvek odmah posle rastresanja i poredjivanja trave.

- Prostor u kojem je smešten alat za rezanje i poklopac na izbacivaču očistite četkom, ručnom metlicom ili krpom.
- Aparat postaviti na točkove i ukloniti sve vidljive ostatke trave i nečistoće.

Stavljanje van upotrebe

Opasnost

od eksplozije i požara

Aparat sa gorivom (benzinom) u rezervoaru nemojte nikada odlagati u prostorijama u kojima pare goriva mogu doći u dodir sa otvorenom vatrom ili varnicama.

Pažnja

Materijalne štete na aparatu

Smestite aparat (sa ohlađenim motorom) samo u čistim i suvim prostorijama. Kod dužeg odlaganja, na pr. zimi, zaštitite aparat od rđe.

Posle sezone ili kada se aparat neće koristiti duže od mesec dana,

- Ispustiti gorivo u odgovarajuću posudu i staviti motor van upotrebe kao što je opisano u priručniku za motore.

Pažnja

Gorivo ispuštati samo napolju.

- Aparat i skupljač trave očistiti,
- sve metalne delove prebrisati nauljenom krpom (ulje bez smole) ili poprskati uljem u spreju radi zaštite od rđe.

Garancija

U svakoj zemlji važe garantne odredbe koje je objavila naša kompanija odn. uvoznik. Smetnje na vašem aparatu u okviru garantne obaveze otklanjamo besplatno, ukoliko je uzrok greška u materijalu ili proizvodna greška. U slučaju koji podleže garanciji obratite se svom prodavcu ili najbližem predstavništvu.



Informacija u vezi sa motorom

Proizvođač motora jamči za sve probleme u vezi sa motorom s obzirom na snagu, merenje snage, tehničke podatke, garanciju i servis.

Bliže informacije ćete naći u posebno isporučenom priručniku o održavanju i opsluživanju proizvođača motora.

Prepoznavanje i otklanjanje smetnji

Smetnje u radu vašeg uređaja za rastresanje i proredjivanje trave često imaju jednostavne uzroke koje treba da poznajete i da umete delimično da ih sami otklonite. U slučaju nedoumice vaša specijalizovana radionica će vam rado pomoći.

Problem	Mogući uzrok (uzroci)	Pomoć
Motor se ne pokreće.	Poluga za gas (ako postoji) ne stoji pravilno.	Polugu za gas postaviti u položaj  / CHOKE (kod hladnog motora).
		Polugu za gas postaviti u položaj  / max/Run ili START (kod toplog motora).
	Nema goriva u rezervoaru.	Rezervoar napuniti čistim, svežim gorivom.
	Utikač svećica za paljenje nije utaknut.	Utaknuti utikač svećica za paljenje.
	Svećica za paljenje zaprljana ili defektna, razmak između elektroda pogrešan.	Demontirati svećicu za paljenje, proveriti je; očistiti, po potrebi zameniti; podesiti razmak između elektroda (vidi priručnik za motore).
	Gorivo staro ili prljavo.	Zameniti svežim gorivom.
	Filtar za vazduh zaprljan.	Očistiti filtari za vazduh (vidi priručnik za motore).
Broj obrtaja opada.	Radna dubina previše velika.	Izabrati manju radnu dubinu.
	Trava previše visoka.	Pokositi pre rastresanja i proredjivanja trave.
	Kanal za izbacivanje začepljen.	Izvući utikač svećica za paljenje, ukloniti začepljenje.
Loš rezultat uređaja za rastresanje i proredjivanje trave.	Radna dubina previše mala.	Podesiti veću radnu dubinu.
	Mehanizam za rezanje istrošen.	Dati u specijalizovanu radionicu da se mehanizam za rezanje zameni.
Rastresanjem isečeni materijal ostaje na tlu/skupljač trave se ne puni.	Skupljač trave pun/zaprljan.	Zaustaviti motor, skupljač trave isprazniti odn. očistiti.
	Kanal za izbacivanje začepljen.	Zaustaviti motor, očistiti kanal za izbacivanje.
Neobični šumovi (zveckanje, tandrkanje, kloparanje).	Zavrtnji, navrtke ili drugi delovi za učvršćivanje popustili.	Učvrstiti delove. Ako šumovi ostanu, potražiti stručnu radionicu.
Potresi.	Mehanizam za rezanje oštećen.	Dati u specijalizovanu radionicu da se mehanizam za rezanje zameni.
Vibracije.	Učvršćenje motora popustilo.	Dati u specijalizovanu radionicu da se motor učvrsti.

Содержание:

Для вашей безопасности.....	53
Инструкция по сборке.....	55
Принцип функционирования ...	55
Меры безопасности.....	55
Советы по уходу за газоном....	59
Транспортирование изделия ...	59
Техническое обслуживание/ очистка.....	60
Хранение изделия	61
Гарантийные обязательства....	61
Двигатель.....	61
Возможные неисправности и способы их устранения	61

**Информация,
приведенная на
идентификационной
табличке.**

Данная информация является важной при заказе запасных частей и проведении технического обслуживания изделия в уполномоченном сервисном центре. Идентификационная табличка прикрепляется на корпусе изделия около двигателя. Рекомендуется выписать все данные, имеющиеся на идентификационной табличке, в приведенное ниже поле.

Эту и другую информацию об изделии можно найти в отдельной декларации соответствия CE, которая прилагается совместно с данным Руководством.

Иллюстрации.

Расположены на развороте листа в начале Руководства по эксплуатации. Иллюстрации в некоторых деталях могут отличаться от конструкции приобретенного изделия.

**Для вашей
безопасности****Использование изделия
по назначению.**

Изделие предназначено исключительно для:

- использования в соответствии с техническими характеристиками и с учетом обеспечения правил техники безопасности, приведенных в Руководстве по эксплуатации;
- для вертикализации газонов приусадебных и дачных участков.

Использование изделия для любых других целей является нарушением Руководства по эксплуатации. Пользователь несет ответственность за причинение травм посторонним лицам и повреждения их имущества.

Фирма-изготовитель не несет ответственности при повреждениях, вызванных самостоятельным внесением каких-либо изменений в конструкцию изделия.

**Ознакомление
с информацией по
мерам безопасности
и работе изделия.**

Перед первым использованием изделия следует внимательно прочитать и в дальнейшем соблюдать требования Руководства по эксплуатации. Необходимо сохранить данное Руководство по эксплуатации для дальнейшего использования. Не допускать детей или других лиц, не ознакомившихся с данным Руководством по эксплуатации, к работе с изделием.

При смене пользователя следует передать вместе с изделием Руководство по эксплуатации.

**Основные правила
техники безопасности.**

В данном разделе описаны общие требования правил по технике безопасности. Предупреждения, относящиеся к конкретным частям или функционированию изделия, представлены в соответствующих разделах данного Руководства по эксплуатации.

**Перед началом работы
с изделием.**

Пользователи, эксплуатирующие данное изделие, не должны находиться под воздействием токсических веществ, например, алкоголя, наркотических средств, лекарственных препаратов и т.д.

Данный прибор не предназначен для использования лицами (в т. ч. детьми) с ограниченными физическими, сенсорными или умственными способностями или с недостатком опыта и/или знаний, за исключением случаев, когда они находятся под присмотром ответственных за их безопасность лиц или получили от них указания, как пользоваться прибором.

Во избежание игр с прибором дети должны находиться под присмотром.

Запрещается использование изделия лицами, не достигшими 16 летнего возраста. Местным законодательством могут устанавливаться иные минимальные возрастные ограничения для пользователей.

Перед началом работы следует подробно ознакомиться со всеми приспособлениями и органами управления, а также их назначением.

Хранить бензин необходимо только в специальных канистрах в стороне от источников тепла, например печей, электронагревателей с горячей водой и др. Заполнение топливного бака бензином осуществляется только на открытом воздухе.

Запрещается заполнять бензином топливный бак при работающем или горячем двигателе.

Необходимо заменить поврежденный глушитель, топливный бак или крышку топливного бака.

Перед использованием изделия проверить:

- работоспособность травосборника и правильное закрытие крышки выбрасывателя. Следует незамедлительно заменять поврежденные, изношенные или утерянные детали;
- режущие ножи, их крепежные элементы и весь режущий механизм на наличие следов износа или повреждений. Все изношенные и поврежденные детали режущего механизма должны быть заменены специалистами уполномоченного сервисного центра для исключения возникновения разбалансировки.

Используемые запасные части должны соответствовать требованиям фирмы-изготовителя. Необходимо использовать только оригинальные или рекомендованные к использованию фирмой-изготовителем запасные части. Все ремонтные работы должны проводиться только в уполномоченном сервисном центре.

При работе с изделием.

При работе с изделием необходимо надевать соответствующую рабочую одежду, такую как:

- защитная обувь;
- длинные брюки;
- облегающая одежда;
- защитные средства для органов слуха;
- защитные очки и т.д.

На изделии должны быть установлены все защитные приспособления, находящиеся в исправном состоянии.

Запрещается вносить изменения в конструкцию защитных приспособлений. Использовать изделие только в полностью исправном состоянии в соответствии с требованиями фирмы-изготовителя.

Запрещается изменять настройки двигателя, выставленные на заводе фирмы-изготовителя.

Следует располагать изделие на расстоянии от источников открытого пламени, избегать попадания искр, не курить.

Перед проведением любых работ с изделием.

Во избежание получения травм необходимо всегда останавливать работающий двигатель перед проведением любых работ (например, ремонтных или регулировочных) или началом транспортирования (например, поднятия или перемещения) изделия:

- остановить двигатель;
- дождаться остановки всех движущихся частей и полного охлаждения двигателя;
- снять колпачок высоковольтного провода с гайки свечи зажигания для предотвращения случайного запуска двигателя;
- см. дополнительные меры безопасности в Руководстве по эксплуатации двигателя.

После окончания работы с изделием.

Запрещается оставлять изделие с работающим двигателем.

Защитные приспособления.

Рис. 1.



Опасность.

Запрещается использование изделия с поврежденными или не подсоединенными защитными приспособлениями.

Крышка выбрасывателя (1).

Крышка выбрасывателя обеспечивает защиту пользователя от получения травм режущими ножами или вылетающими твердыми предметами. Необходимо использовать изделие только с установленной крышкой выбрасывателя.

Скоба безопасности (2).

При возникновении опасной ситуации после отпускания скобы безопасности двигатель и режущие ножи останавливаются. Запрещается блокировать работу скобы безопасности, т.к. это может привести к возникновению опасной ситуации.

Предупреждающие символы на изделии.

На корпусе изделия крепятся наклейки с различными символами (пиктограммами), имеющими следующие значения:

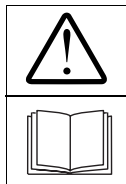

Внимание! Перед началом работы с изделием следует прочитать Руководство по эксплуатации!



Не допускать посторонних людей в опасную зону!

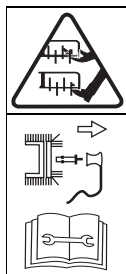

Перед началом обслуживания режущего механизма необходимо снять колпачок высоковольтного провода с гайки свечи зажигания! Запрещается подносить руки и ноги близко к вращающимся частям изделия! Перед проведением регулировок, очистки или проверки изделия необходимо остановить двигатель и снять колпачок высоковольтного провода с гайки свечи зажигания. Следует надевать защитные средства для глаз и органов слуха.



Следить за тем, чтобы эти предупреждающие символы на изделии всегда были отчетливо видны.

Символы, используемые в данном Руководстве.

Символы, используемые в данном Руководстве, указывают на опасность или обращают внимание на важную информацию. Они имеют следующее значение:

Опасность.

Обратить внимание на источники возникновения потенциальной опасности, связанные с описанными действиями, которые могут привести к получению травм пользователем.

Предупреждение.

Используется для указания возникновения опасных ситуаций, связанных с описанными действиями, которые могут привести к повреждению изделия.

Примечание.

Указывает на наличие важной информации и полезных советов.

Инструкция по сборке

Иллюстрация по сборке изделия представлена в конце Руководства по эксплуатации или в качестве отдельного приложения.

Сведения об утилизации.

Утилизацию упаковочного материала, изношенных деталей изделия и т.д. следует производить в соответствии с требованиями местного законодательства.

Принцип функционирования

Изделие перемещается вручную по предназначенной для обработки поверхности, покрытой травой. Режущий механизм приводится в действие валом отбора мощности двигателя. Вращающиеся режущие ножи прореживают поверхностный слой земли и удаляют мох, лишайник и сорную траву, выбрасывая их на поверхность газона или в мешок травосборника. Глубина обработки устанавливается рукояткой механизма централизованной регулировки высоты.

Меры безопасности

Необходимо следовать рекомендациям, указанным в Руководстве по эксплуатации двигателя.

Опасность.

- Существует вероятность возникновения несчастного случая.
- В процессе работы не допускается нахождение посторонних людей, особенно детей, а также домашних животных, на обрабатываемой территории. Существует опасность травмирования камнями или другими предметами, которые могут быть выброшены из-под режущего механизма.

Существует вероятность опрокидывания изделия.

- Во время работы следует перемещать изделие с умеренной скоростью.

- При работе на крутых склонах существует вероятность опрокидывания изделия и причинения травм пользователю. Поэтому при работе изделие следует перемещать только поперек склонов, но не вверх или вниз. Запрещается работа при уклоне обрабатываемой поверхности более 20 %.
 - Следует быть внимательным при изменении направления движения, всегда сохранять устойчивое положение.
 - Соблюдать особую осторожность при движении в обратном направлении, т.е. при перемещении изделия на пользователя.
 - Возникает вероятность получения травм при работе вдоль препятствий. Работа вдоль краев газонов, вблизи оград и крутых насыпей опасна. При работе всегда необходимо соблюдать безопасное расстояние до таких мест.
 - При работе на влажной траве возникает опасность скольжения изделия из-за уменьшения сцепления колес с поверхностью. Следует производить работу только на сухой траве.
 - Работы производить только днем или в условиях хорошего искусственного освещения.
- Существует вероятность получения травм.**
- Следует всегда соблюдать безопасное расстояние до вращающихся частей за счет использования рукоятки управления.
 - Запрещается близко подносить руки, ноги или другие части тела к вращающимся деталям изделия.
 - Запрещается располагаться напротив отверстия для выброса травы при запуске двигателя.
 - Остановить двигатель и дождаться остановки всех вращающихся частей:
 - перед тем, как наклонить изделие;
 - перед началом перемещения изделия по поверхности, не покрытой травой;
 - Во избежание непреднамеренного запуска следует остановить двигатель и снять колпачок высоковольтного провода с гайки свечи зажигания:
 - перед очисткой отверстия выбрасывателя от засорения и других загрязнений;
 - перед проверкой, очисткой или настройкой изделия, а также перед началом проведения любых других работ;
 - незамедлительно после столкновения с посторонним предметом. Проверить изделие на наличие повреждений, при их возникновении осуществить ремонт в уполномоченном сервисном центре;
 - незамедлительно после возникновения чрезмерной вибрации изделия, а также перед началом проверки;
 - Запрещается подъем или перемещение изделия при запущенном двигателе;
 - При отсоединении травосборника есть вероятность получения травмы пользователем или другими лицами в результате выброса скошенных материалов или посторонних предметов. Запрещается опустошение мешка травосборника при работающем двигателе. Необходимо остановить двигатель.
 - Перед работой рекомендуется проверить обрабатываемую территорию и удалить все посторонние предметы, которые могут быть подняты и выброшены из-под режущих ножей изделия;
 - Если произошло столкновение режущих ножей с посторонним предметом (например, камнем) или возникла чрезмерная вибрация изделия, следует незамедлительно остановить двигатель и снять колпачок высоковольтного провода с гайки свечи зажигания. Необходимо проверить изделие на наличие повреждений и, при их возникновении, осуществить ремонт в уполномоченном сервисном центре.
 - Запрещается запускать двигатель изделия с установленными передними колесами в рабочем положении. Режущий механизм может вызвать перемещение изделия при соприкосновении с поверхностью земли.
- Опасность возникновения асфиксии.**
- Опасность возникновения асфиксии при вдыхании окиси углерода. Запуск двигателей внутреннего сгорания необходимо осуществлять только на открытом воздухе.
- Опасность возникновения взрыва и возгорания.**
- Пары бензина взрывоопасны, а бензин является легко воспламеняемым веществом.
 - Заполнение топливного бака бензином осуществлять перед запуском двигателя. Запрещается откручивать крышку топливного бака работающего или горячего двигателя.

- Заполнение топливного бака бензином осуществлять только при остановленном и полностью охлажденном двигателе. Следует располагать изделие на расстоянии от источников открытого пламени, избегать попадания искр, не курить. Заполнение топливного бака бензином осуществлять только на открытом воздухе.
- Запрещается запускать двигатель на поверхности с разлитым бензином. Следует переместить изделие с того места, на котором был разлит бензин и дождаться испарения паров бензина.
- Во избежание возникновения воспламенения необходимо очищать следующие части изделия от травы и следов масла:
 - двигатель;
 - глушитель;
 - топливный бак.

⚠ Предупреждение.
Опасность повреждения изделия.

- Камни, прутья и другие предметы могут вызвать повреждение изделия и препятствовать его правильному функционированию. Перед каждым использованием следует удалять все посторонние предметы с обрабатываемой территории.
- Эксплуатация изделия допускается только в полностью исправном состоянии. Перед началом работы рекомендуется проводить осмотр изделия. Особое внимание следует обратить на исправность защитных приспособлений, органов управления, затяжку резьбовых соединений. Перед началом работы с изделием необходимо заменить все поврежденные узлы и детали.

i **Время работы.**

Следует выполнять указания в соответствии с национальными/местными законодательными актами относительно времени суток, в течение которого разрешается пользоваться изделием (при необходимости рекомендуется обратиться за информацией в соответствующую организацию).

i **Определение расположения деталей и узлов.**

Месторасположение деталей и узлов изделия (например, слева или справа) всегда определяется со стороны рукоятки управления при взгляде на изделие.

1. Подготовка изделия к эксплуатации.

⚠ Предупреждение.

Для обеспечения безопасности при транспортировании изделие поставляется без масла в картере двигателя.

- Поэтому, перед вводом изделия в эксплуатацию в первый раз необходимо залить в картер двигателя масло, см. Руководство по эксплуатации двигателя.
- Залить неэтилированный бензин. Запрещается полное заполнение топливного бака. Уровень залитого бензина не должен доходить 2 см до нижней кромки наливной горловины топливного бака.
- Крепко закрутить крышку топливного бака.

2. Подсоединение травосборника.

(опция, в зависимости от модели)

Рис. 2.

- Приподнять крышку выбрасывателя и подсоединить травосборник к изделию.

3. Запуск двигателя.

Необходимо следовать рекомендациям, указанным в Руководстве по эксплуатации двигателя.

⚠ Опасность.

Располагать руки и ноги на безопасном расстоянии от режущих ножей.

⚠ Предупреждение.

Перед запуском двигателя необходимо отключить механизм сцепления для режущих ножей. Запрещается наклонять изделие при запуске двигателя.

- Поместить изделие на ровной поверхности с невысокой травой.

Перед запуском двигателя.

Рис. 4.

i **Сведения о двигателе.**

- см. Руководство по эксплуатации двигателя.
- Даже для прогретого двигателя может потребоваться закрытие воздушной заслонки или применения колпачка ручной подкачки бензина (пример).

i **Сведения о рычаге управления дроссельной заслонкой.**

- Некоторые модели не оснащены рычагом управления дроссельной заслонкой, в них число оборотов устанавливается автоматически. Двигатель работает всегда с оптимальным числом оборотов.

- Рычаг управления дроссельной заслонкой (Рис. 4) расположен на двигателе или рукоятке управления изделия.
- Открыть топливный кран (если установлен – см. Руководство по эксплуатации двигателя).

Запуск холодного двигателя

- Установить рычаг управления дроссельной заслонкой (при наличии) в положении \backslash (для изделий с воздушной заслонкой) – Рис. 4а

или

- Установить рычаг управления дроссельной заслонкой (при наличии) в положении \curvearrowright /max/Run и нажать энергично колпачок ручной подкачки бензина 3–5 раз (для изделий без воздушной заслонки) – Рис. 4b/c

или

- Установить рычаг управления дроссельной заслонкой (при наличии) в положении \curvearrowright /max/Run, а рычаг управления воздушной заслонкой (на двигателе) – в положении «Choke»/ \backslash – Рис. 4b/d.

Запуск теплого двигателя

- Установить рычаг управления дроссельной заслонкой (при наличии) в положении \curvearrowright /max/Run.

Порядок запуска двигателя.

- Переместить рычаг регулировки высоты в транспортировочное положение (А). См. Рис. 3а.
- Встать позади изделия.
- Потянуть скобу включения и удерживать ее в этом положении (только для изделий без рычага управления дроссельной заслонкой).

- Плавно потянуть рукоятку шнура стартера до момента появления сопротивления. После этого потянуть рукоятку шнура стартера более энергично. Во избежание возникновения обратной отдачи запрещается отпускать рукоятку стартера, необходимо дать шнуру медленно смотаться. См. Рис. 4f.

Примечание.

- В изделиях без рычага управления дроссельной заслонкой режущий механизм начинает вращаться сразу же после запуска двигателя.

При запуске двигателя.

- Переместить рычаг управления воздушной заслонкой (в зависимости от модели) в положение \curvearrowright /max/Run/!†.
- Установить рычаг управления дроссельной заслонкой (при наличии) на желаемое число оборотов двигателя.

Примечание.

Для вертикутации рычаг управления дроссельной заслонкой (при наличии) следует устанавливать всегда в положении \curvearrowright /max/Run, открыв полностью дроссельную заслонку. Дополнительная информация по работе двигателя представлена в Руководстве по эксплуатации двигателя.

4. Остановка двигателя.

Рис. 6.

- Отпустить скобу включения для остановки режущего механизма или режущего механизма и двигателя (для изделий без рычага управления дроссельной заслонкой).
- Установить рычаг управления дроссельной заслонкой (при наличии) в положении .

5. Скарификация.

Рис. 5.

- Запустить двигатель.
- Переключить рычаг регулировки высоты из транспортировочного положения (А) в рабочее положение (В, заводская установка) – Рис. 3b.
- Потянуть скобу включения (только для изделий с рычагом управления дроссельной заслонкой). Режущий механизм запущен. Вы можете начать работу (Рис. 5а).
- Изделие следует вести параллельными полосами (Рис. 5b).
- Отпустить скобу включения для остановки режущего механизма или режущего механизма и двигателя (для изделий без рычага управления дроссельной заслонкой) (Рис. 5с). Режущий механизм остановится короткое время спустя.

Указания относительно глубины обработки

- Глубина обработки оптимальна, если ножи режущего механизма погружаются в почву на 2–3 мм. Слишком большая глубина обработки может послужить причиной перегрузки изделия и привести к поломке. Поэтому обязательно необходимо правильно установить глубину обработки.
- Вследствие износа ножей глубину обработки необходимо спустя некоторое время установить заново. Установка на большую глубину производится в бесступенчатом режиме в зависимости от степени износа – Рис. 3с.

Новая установка глубины обработки (В):

Рис. 3с

Внимание

Глубину обработки следует устанавливать только после выключения двигателя и снятия колпачка высоковольтного провода с гайки свечи зажигания.

- Переместить рычаг регулировки высоты в транспортное положение (А).
- Звездообразную рукоятку центральной регулировки высоты повернуть влево или вправо для установки желаемой глубины обработки. Поворот влево (1) = увеличить глубину обработки
Поворот вправо (2) = уменьшить глубину обработки

Примечание: Один поворот изменяет глубину обработки приблизительно на 1,5 мм.

6. Отсоединение травосборника и опустошение мешка. (опция, в зависимости от модели)

Рис. 7.

- Остановить двигатель и дождаться остановки всех движущихся частей.
- Поднять крышку выбрасывателя и отсоединить травосборник.
- Опустошить мешок травосборника.

7. Работа без травосборника.

В случае отсоединения травосборника крышка выбрасывателя опускается вниз. При работе без травосборника срезанная трава выбрасывается непосредственно на газон.

8. После завершения работы.

- Остановить двигатель.
- Дождаться остановки всех движущихся частей и полного охлаждения двигателя.
- Переместить рычаг регулировки высоты в транспортное положение (А).
- Закрыть топливный кран (если предусмотрен – см. Руководство по эксплуатации двигателя).
- Снять колпачок высоковольтного провода с гайки свечи зажигания.
- Опустошить мешок травосборника.

Примечание.

Перед размещением изделия в закрытом помещении следует дождаться охлаждения двигателя.

Советы по уходу за газоном

Для более интенсивного насыщения воздухом корневой системы травяного покрова следует производить обработку почвы в весенний сезон. В этот период скарификацию газонного покрова следует производить более часто, чем в летний период.

Проводить скарификацию газонного покрова:
– весной – более часто;
– летом при необходимости;
– летом – более часто, если большая часть газонной поверхности находится в тени.

Производить обработку поверхности только при высоте травы до 6 см. Если трава более высокая, следует осуществить скашивание перед началом скарификации.

Для быстрого роста новой травы после проведения скарификации рекомендуется вносить удобрения и увлажнять почву обработанных участков.

Транспортирование изделия

Предупреждение.

Существует вероятность повреждения режущих ножей и изделия при перемещении, например, с остановленным двигателем, по поверхности с твердым покрытием. Следить за тем, чтобы режущие ножи не соприкасались с поверхностью земли. Необходимо перемещать изделие только на задних колесах в наклонном положении (Рис. 8а) или устанавливать рычаг регулировки высоты в положение А для того, чтобы вал привода режущих ножей не соприкасался с поверхностью земли (Рис. 8б).

Запрещается транспортирование или наклон изделия при работающем двигателе и надетом колпачке высоковольтного провода на гайку свечи зажигания.

Перемещение изделия на короткие дистанции.

- Остановить двигатель.
- Немного наклонить изделие назад так, чтобы передние колеса оторвались от поверхности земли (Рис. 8а) или установить рычаг регулировки высоты в положение А для того, чтобы вал привода режущих ножей не соприкасался с поверхностью земли (Рис. 8б).
- Переместить изделие.

Транспортирование на длинные расстояния.

Предупреждение.

Пролитый бензин наносит вред окружающей среде.

Запрещается транспортирование изделия в наклоненном положении.

При транспортировании в кузове или на прицепе автотранспортного средства следует закрепить изделие, чтобы исключить его самопроизвольное перемещение.

Рис. 9.

- Для удобства хранения можно сложить рукоятку управления.

Техническое обслуживание/очистка

Опасность.

Во избежание получения травм перед проведением любых работ с изделием следует:

- остановить двигатель;
- дождаться остановки всех движущихся частей и полного охлаждения двигателя;
- снять колпачок высоковольтного провода с гайки свечи зажигания для предотвращения случайного запуска двигателя;
- см. дополнительные меры безопасности в Руководстве по эксплуатации двигателя.

Предупреждение.

При наклоне изделие необходимо всегда располагать свечой зажигания вверх во избежание повреждения двигателя от попадания бензина или масла.

Техническое обслуживание.

Опасность.

Во избежание получения травм все работы с режущими ножами, например, замена или заточка, должны проводиться только специалистами уполномоченного сервисного центра с использованием специального инструмента.

Предупреждение.

Необходимо следовать рекомендациям, указанным в Руководстве по эксплуатации двигателя. После окончания сезона рекомендуется осуществить проверку и обслуживание изделия в уполномоченном сервисном центре.

Предупреждение.

Загрязнение окружающей среды отработанным маслом из картера двигателя.

Отработанное масло из картера двигателя после замены следует сдавать в соответствующий приемный пункт или организацию, занимающуюся его экологической утилизацией.

После первых 2–5 часов работы.

- Заменить масло (см. Руководство по эксплуатации двигателя).

Один раз в сезон.

- Заменить масло (см. Руководство по эксплуатации двигателя).
- Смазать шарнирные соединения и торсионную пружину на крышке выбрасывателя.
- В конце сезона рекомендуется осуществить проверку и техническое обслуживание изделия в уполномоченном сервисном центре.

Очистка.

Опасность.

Изделие необходимо очищать после каждого использования. Несоблюдение данного требования может привести к возникновению повреждения изделия или нарушению его работоспособности.

Запрещается производить очистку изделия при помощи моек высокого давления.

Очистка мешка травосборника.

Наилучшее время для очистки травосборника – сразу после окончания работы.

- Отсоединить и опустошить мешок травосборника.
- Мешок травосборника можно очистить при помощи струи воды из садового шланга.
- Следует тщательно высушить мешок травосборника перед использованием.

Очистка изделия.

Опасность.

При обслуживании режущих ножей можно получить травму. Необходимо использовать защитные перчатки.

По возможности, следует очищать изделие сразу же после окончания работы.

- Очистить деку и отверстие выбрасывателя при помощи щетки, веника или ветоши.
- Установить изделие на колеса и очистить поверхность от находящихся на ней остатков травы и других загрязнений.

Хранение изделия

Опасность.

Вероятность возникновения взрыва и получения ожогов.

Для исключения возгорания паров бензина запрещается располагать изделие с бензином в топливном баке в помещениях с источниками открытого пламени или образования искрения.

Предупреждение.

Вероятность возникновения коррозионных процессов материалов изделия.

Хранить изделие с остывшим двигателем только в чистых, сухих помещениях.

При постановке изделия на длительное хранение принять меры по его защите, например от образования ржавчины в зимний период.

После окончания сезона, а также, если изделие не будет использоваться более одного месяца, следует:

- Слить бензин в подходящую канистру и подготовить двигатель к хранению согласно Руководству по эксплуатации двигателя.

Предупреждение.

Сливать бензин только на открытом воздухе.

- Очистить изделие и мешок травосборника.
- Нанести на все металлические детали при помощи ветоши слой масла (без содержания смол) или средства против коррозии из аэрозольного баллончика для их защиты от образования ржавчины.

Гарантийные обязательства

В каждой из стран действуют гарантийные условия, установленные фирмой-изготовителем или импортером изделия.

Если причиной неисправности изделия явились дефекты материала или сборки, то такие неисправности устраняются безвозмездно. По вопросам гарантийного ремонта следует обращаться в уполномоченный сервисный центр.



Двигатель

Фирма-изготовитель двигателя несет ответственность за любые связанные с двигателем проблемы, касающиеся его выходной мощности, измерения мощности, технических характеристик, гарантийных обязательств и технического обслуживания.

Более подробная информация представлена в Руководстве по эксплуатации двигателя, поставляемом отдельно фирмой-изготовителем двигателя.

Возможные неисправности и способы их устранения

Большинство неисправностей, возникающие во время работы с изделием, могут быть устранены пользователем самостоятельно. В случае сомнений в правильности устранения неисправности рекомендуется обращаться в уполномоченный сервисный центр.

Неисправность	Возможная причина	Способ устранения
Двигатель не запускается.	Рычаг управления дроссельной заслонкой (при наличии) установлен неправильно.	Установить рычаг управления дроссельной заслонкой в положение  /CHOKE (при холодном двигателе). Установить рычаг управления дроссельной заслонкой в положение  /max/Run или START (при теплом двигателе).
	Отсутствует бензин в топливном баке.	Залить в топливный бак чистый, свежий бензин.

Неисправность	Возможная причина	Способ устранения
Двигатель не запускается.	Колпачок высоковольтного провода не установлен на гайку свечи зажигания.	Надеть колпачок высоковольтного провода на гайку свечи зажигания.
	Грязная или неисправная свеча зажигания, неправильно установлен зазор между электродами.	Выкрутить и проверить свечу зажигания. Очистить или заменить свечу зажигания при необходимости. Установить зазор между электродами (см. Руководство по эксплуатации двигателя).
	Старый или грязный бензин.	Слить старый и залить новый бензин.
Двигатель не запускается.	Засорение воздушного фильтра.	Очистить воздушный фильтр (см. Руководство по эксплуатации двигателя).
	При запуске холодного двигателя не был нажат колпачок ручной подкачки бензина/не была закрыта воздушная заслонка.	Нажать на колпачок ручной подкачки бензина/закрыть воздушную заслонку (см. Руководство по эксплуатации двигателя).
	Установлена большая глубина обработки.	Уменьшить глубину обработки.
Внезапное падение оборотов вала отбора мощности двигателя.	Слишком высокая трава.	Перед началом скарификации произвести скашивание травы.
	Засорено отверстие выбрасывателя.	Снять колпачок высоковольтного провода с гайки свечи зажигания, устранить причину засорения.
Неудовлетворительные результаты обработки поверхности газона.	Недостаточная глубина обработки.	Установить большую глубину обработки.
	Износ режущих ножей.	Произвести замену режущих ножей в уполномоченном сервисном центре.
Трава остается на поверхности газона/не происходит наполнения травосборника.	Полное заполнение или засорение мешка травосборника.	Выключить двигатель, опорожнить или почистить травосборник.
	Засорено отверстие выбрасывателя.	Выключить двигатель, почистить отверстие выбрасывателя.
Посторонние шумы (треск, шуршание, шелканье).	Ослабление крепления винтов, гаек или других деталей.	Затянуть все крепежные соединения. Если после этого посторонние шумы не прекратятся, обратиться в уполномоченный сервисный центр.
Повышенная вибрация.	Повреждение режущих ножей.	Произвести замену режущих ножей в уполномоченном сервисном центре.
Повышенная вибрация.	Не закреплен двигатель.	Следует обратиться в уполномоченный сервисный центр для закрепления двигателя.

Съдържание

За Вашата безопасност.....	63
Монтиране	65
Функция.....	65
Обслужване	65
Съвети за култивиране на повърхностния слой	68
Транспортиране	68
Почистване/Обслужване	68
Зазимяване	69
Гаранция	70
Информация за двигателя.....	70
Установяване и отстраняване на повреди.....	70

Данни от типвата табелка

Тези данни са много важни за по-късната идентификация при поръчването на резервни части за уреда, както и за оторизирания специализиран сервиз. Типовата табелка можете да откриете в близост до двигателя. Нанесете всички данни от типовата табелка на уреда в следващото поле.

Тези и други данни за уреда ще намерите в отделната СЕ-декларация за съответствие, която е неразделна част от това упътване за експлоатация.

Снимки



Разтворете страницата със снимките в началото на упътването за експлоатация. Графичното изображение може в детайли да се различава от уреда, който имате.

За Вашата безопасност

Използвайте уреда по предназначение!

Този уред е предназначен предимно:

- за използване в съответствие с изложените в това упътване за експлоатация описания и указания за безопасност;
- за култивиране на повърхностния слой на тревни площи в домашни и обществени паркове.

Всяко използване за цели, различни от посочените, се смята за нецелесъобразно. Ползвателят носи лична отговорност за нанесените щети на трети лица и на тяхната собственост. Собственоръчно направени промени по уреда освобождават производителя от отговорност за настъпилите в следствие на това щети.

Спазвайте указанията за безопасност и обслужване!

Като ползвател на този уред, внимателно прочетете преди първото използване това упътване за експлоатация. Съобразявайте се с него и го пазете за по-нататъшна употреба. Никога не разрешавайте на деца и на други лица, които не са запознати с това упътване за експлоатация, да използват уреда.

При смяна на собственика на уреда предайте упътването за експлоатация заедно с уреда.

Общи указания за безопасност

В този раздел ще намерите общи указания за безопасност. Предупредителни указания, които се отнасят до отделни части на уреда, функции или дейности, ще намерите на съответното място в това упътване.

Преди започване на работа с уреда

Лицата, които използват уреда, не трябва да са под влияние на упойващи вещества, като например алкохол, наркотици, медикаменти.

Уредът не е предназначен да се използва от лица (включително деца) с намалени физически, сетивни или душевни способности или такива с недостатъчен опит и/или знания, освен когато са наблюдавани от лице, което отговаря за тяхната сигурност, или са получили от вас указания, как да използват уреда.

Трябва да се наблюдават децата да не играят с уреда. Лица, които не са навършили 16 години, нямат право да обслужват уреда – минималната възраст на ползвателите може да се определи в съответствие с местните разпоредби.

Преди започване на работа добре се запознайте с всички механизми и обслужващи елементи, както и с техните функции.

Съхранявайте горивото само в разрешени за използване за тази цел резервоари и никога в близост до източници на топлина (например печки или резервоари за топла вода). Зареждайте уреда с гориво само на открито.

Никога не зареждайте уреда с гориво, ако двигателят е включен или е топъл.

Веднага подменяйте повредените ауспуси, резервоарите или капачките на резервоарите.

Преди използване проверете:

- дали приставката за събиране на тревата функционира и дали капакът затваря добре. Повредените, износени или липсващи части трябва да се подменят незабавно;

– дали режещите инструменти, закрепващите болтове, както и цялото режещо устройство не са изхабени или повредени. Изхабените или повредени части подменяйте само в комплект в специализиран сервиз, за да избегнете дебалансиране.

Резервните части трябва да отговарят на определените от производителя изисквания. За тази цел използвайте само оригинални резервни части или разрешените от производителя за използване резервни части. Поправки извършвайте изключително и само в специализирани сервиси.

По време на работа с уреда

При работа със или върху уреда трябва да носите подходящо работно облекло, като например:

- предпазни ръкавици,
- дълги панталони,
- плътно прилепнало облекло,
- защита за слуха,
- предпазни очила.

Всички предпазни механизми трябва винаги да са поставени на уреда в пълен комплект и в безупречно състояние.

Не предприемайте никакви промени по предпазните механизми.

Използвайте уреда само в състояние, което отговаря на предписаното от производителя техническо състояние и в което е доставен от него.

Никога не променяйте фабрично регулираните настройки на двигателя.

Избягвайте открит огън, образуването на искри и не пушете.

Преди всякакъв вид работи по този уред

За защита от наранявания преди всякакъв вид работи по този уред (например работи по обслужване и регулиране) и транспортиране (например вдигане и носене):

- изключете двигателя;
- изчакайте всички движещи се части да застанат в пълен покой и двигателят да изстине;
- извадете куплунга на запалителните свещи на двигателя, за да предотвратите запалването на двигателя по невнимание;
- освен това спазвайте и допълнителните указания за безопасност от упътването за експлоатация на двигателя.

След работа с уреда

Никога не напускате уреда без да сте изключили двигателя.

Предпазни механизми

Фиг. 1

Опасност!

Никога не използвайте уред с повредени или без монтирани предпазни механизми.

Капак на отвора за изхвърляне (1)

Капакът на отвора за изхвърляне Ви предпазва от наранявания с режещия механизъм или изхвърлени твърди предмети. Уредът може да се използва само с монтиран капак на отвора за изхвърляне.

Лост за включване (2)

Лостът за включване е поставен за Ваша безопасност и има задачата веднага да спре режещия механизъм при нещастен случай.

Не трябва да правите опити да изолирате неговата функция.

Символи, поставени на уреда

На уреда ще намерите различни етикети със символи. Следва и обяснението на символите:

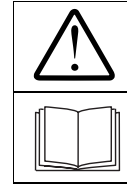

Внимание! Преди пускане в действие прочетете упътването за експлоатация.



Пазете други хора далеч от обсега на действията на уреда!

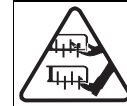

Преди извършване на работи по режещите инструменти изваждайте куплунга на запалителните свещи!

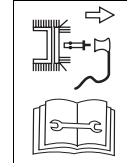

Пазете пръстите и краката си далеч от режещите инструменти!

Преди извършване на настройки, почистване или проверка на уреда го изключете и извадете куплунга на запалителните свещи.



Носете предпазни приспособления за очите и за слуха!

Поддържайте символите, поставени на уреда, винаги в състояние, в което да могат да бъдат прочетени.

Символи, използвани в това упътване

В това упътване са използвани символи, които Ви обръщат внимание за възможни опасности или представляват важни указания. Следва и обяснението на символите:

Опасност!

Обръща Ви се внимание за възможни опасности, които са свързани с описаните дейности и при които е възможно нараняването на хора.

Внимание!

Обръща Ви се внимание за възможни опасности, които са свързани с описаните дейности и при които е възможно увреждането на уреда.

Указание

Обозначава важна информация и съвети за приложение.

Монтиране

В края на упътването за експлоатация или като отделно приложение са представени схемите за монтажа.

Указания за изхвърляне

Ненужните остатъци от опаковки, старите уреди и др. Изхвърляйте в съответствие с местните предписания.

Функция

Уредът се придвижва на ръка до тревната площ, която ще се обработва. Режещият механизъм се задвижва от бензинов двигател. Режещият механизъм се върти в кръг и изрязва образувания от лишеи, мъхове и бурени сплъстен слой като изхвърля изрязания материал навън или в приставката за събиране на трева.

Дълбочината на изрязване се определя централно с помощта на регулатора за височината.

Обслужване

Спазвайте и указанията, дадени в упътването на двигателя.

Опасност!

Нещастен случай

– Хора, особено деца, и животни никога не трябва да стоят в близост до уреда по време на култивиране на повърхностния слой. Съществува опасност от нараняване от изхвърлени камъни или други предмети.

Падане

- Карайте уреда само с нормално темпо.
- При работа върху стръмни терени уредът може да се преобърне и можете да се нараните. Култивирайте повърхностния слой винаги напречно на склона, никога в посока нагоре или надолу. Не работете върху стръмни терени с наклон по-голям от 20 %.
- Бъдете особено внимателни при смяна на посоката на движение и внимавайте да сте стъпили стабилно.
- Бъдете особено внимателни, когато работите на заден ход и дърпате уреда към себе си.
- Съществува опасност от нараняване при работа в гранични участъци. Култивирането на повърхностния слой в близост до ръбове, храсти или стръмни склонове е опасно. При работа спазвайте необходимото безопасно разстояние.
- При работа върху мокра трева, уредът може да се подхлъзне поради малкото сцепление със земята и можете да паднете. Култивирайте повърхностния слой само когато тревата е суха.
- Работете само при дневна светлина или при много добро изкуствено осветление.

Наранявания

- Определено от направляващите странични рамена безопасно разстояние до въртящите се инструменти трябва винаги да се спазва.
- Никога не поставяйте ръце или крака до или под движещите се части.
- При включване на уреда никога не стойте пред отворите за изхвърляне.
- Спрете двигателя и изчакайте пълното спиране на режещия инструмент:
 - преди накланяне на уреда;
 - при транспортиране върху площи, които не са покрити с трева.
- Изключете двигателя и извадете лулата на свещта, за да предотвратите пускане на двигателя по невнимание:
 - преди отстраняване на задушвания и блокировки от отвора за изхвърляне;
 - преди проверка, почистване, регулиране на косачката или извършване на работи по уреда;
 - когато се сблъскате с чуждо тяло. Проверете уреда за повреди и при повреда се обърнете към специализиран сервис.
 - ако уредът започне да вибрира необичайно силно. Веднага проверете уреда.
- Никога не повдигайте и не носете уреда с включен двигател.
- При сваляне на приставката за събиране на трева можете да нараните себе си или други хора с изхвърляния изрязан материал или чужди тела. Никога не изпразвайте приставката за събиране на трева, когато двигателят работи. Изключете уреда.
- Проверете терена, върху който ще се използва уреда, и отстранете всички предмети, които могат да бъдат повлечени и изхвърлени.

- Ако чуждо тяло (например камък) се удари в режещия инструмент или ако уредът започне да вибрира необичайно: Веднага изключете двигателя и извадете куплунга на запалителните свещи. Проверете уреда за повреди и при повреда се обърнете към специализиран сервиз.
- Никога не включвайте уреда, когато двете предни колела са в работно положение. Режещият механизъм допира земята и уредът може да се задвижи.

Задушаване

- Опасност от задушаване с въглероден окис. Включвайте двигателя с вътрешно горене да работи само на открито.

Опасност от експлозия и пожар

- Изпаренията на бензина са експлозивни и бензинът е силно възпламеним.
- Зареждайте с гориво преди да сте включили двигателя. При включен или още топъл двигател дръжте резервоара за гориво затворен.
- Доливайте гориво само при изключен и студен двигател. Избягвайте открит огън, образуването на искри и не пушете. Зареждайте уреда с гориво само на открито.
- Не включвайте двигателя ако сте препълнили резервоара. Преместете уреда от мястото, където има разлято гориво, и изчакайте да се изпарят парите от горивото.
- За да предотвратите пожар, пазете следните части чисти от трева и изпускано масло:
 - двигателя,
 - ауспуха,
 - резервоара за гориво.



Внимание!

Повреди на уреда

- Камъните, разхвърляните клони или други подобни предмети могат да доведат до повреждане на уреда и нарушаване на функциите му. Преди всяко използване отстранявайте твърдите предмети от работната площ.
- Използвайте уреда само в безупречно състояние. Преди всяко използване направете оглед. Особено внимателно проверете предпазните механизми, обслужващите елементи и болтовите съединения за повреди и неподвижно захващане. Преди използване подменете повредените части.



Часове за работа

Спазвайте националните/комуналните предписания относно часовете за работа (при необходимост се осведомете от съответната институция).



Указания за посоките

За указанията за посоките (например ляво/дясно) изхождаме винаги от дръжката за управление в посока – посоката на движение на уреда.

1. Подготовка на уреда



Внимание!

Поради транспортни съображения уредът се доставя без моторно масло.

- Поради тази причина преди първото пускане в действие го напълнете с моторно масло, виж упътването на двигателя.
- Зареждайте с безоловен бензин. Пълнете резервоара най-много до 2 см под долния край на щучера на отвора.
- Затваряйте добре резервоара за гориво.

2. Окачване на приставката за събиране на трева

(опционално, в зависимост от модела)

Фиг. 2

- Повдигнете капака и окачете приставката за събиране на трева.

3. Включване на двигателя

Спазвайте и указанията, дадени в упътването на двигателя.



Опасност!

Пазете ръцете и краката си далеч от режещия механизъм.



Внимание!

Преди да включите двигателя, разединете всички режещи инструменти и предавки.

При включване не накланяйте уреда.

- Паркирайте уреда на равна повърхност, по възможност покрита с ниска или с малко трева.

Извършване на настройки

Фиг. 4



Указания за двигателя

- Спазвайте указанията от книжката на двигателя.
- Дори при топъл двигател евентуално може да се наложи да включите смучака, съответно примера.



Указания за лоста на газта

- Някои модели нямат лост на газта, оборотите се настройват автоматично. Двигателят работи винаги с оптимално число на оборотите.
- В зависимост от изпълнението лостът на газта се намира на двигателя (фиг. 4) или на направляващото странично рамо на уреда.
- Отворете крана за бензина (ако има такъв – виж и упътването на двигателя).

Запалване при студен двигател

- Поставете лоста на газта (ако има такъв) в положение |↘| (уреди със смукач) – фиг. 4а, или

- натиснете лоста на газта (ако има такъв) в положение ↘/max/Run и натиснете примера 3–5 пъти енергично (уреди без смукач) – фиг. 4б/с, или

- поставете лоста на газта (ако има такъв) в положение ↘/max/Run и лоста на смукача (на двигателя) в положение «Choke»/|↘| – фиг. 4б/д.

Запалване при топъл двигател

- Поставете лоста на газта (ако има такъв) в положение ↘/max/Run.

Включване на двигателя

- Поставете лоста за регулиране на височината в положение за транспортиране (А) – фиг. 3а.
- Застанете зад уреда.
- Изтеглете и задръжте лоста за включване (само при уредите без лост на газта).
- Дръпнете дръжката на пусковия механизъм докато усетите съпротивление, след това дръпнете рязко и силно няколко пъти, не оставайте дръжката на пусковия механизъм да се върне бързо обратно, а бавно я върнете на ръка – фиг. 4ф.

i Указание

- При уредите без лост на газта режещият механизъм започва да работи веднага след запалване на двигателя.

Настройки след включването на двигателя

- Върнете лоста на смукача на двигателя (в зависимост от изпълнението) обратно в положение ↘/max/Run/|↑|.
- Поставете лоста на газта (ако има такъв) на желаните обороти на двигателя.

i Указание

За повърхностно обработване на повърхностния слой на почвата поставяйте лоста на газта (ако има такъв) винаги на пълна газ ↘/max/Run.

Повече информация относно обслужването на двигателя можете да намерите в упътването на двигателя.

4. Изключване на двигателя

Фиг. 6

- Освободете лоста за включване, за да изключите режещия механизъм, съответно режещия механизъм и двигателя (при уредите без лост на газта).
- Поставете лоста на газта (ако има такъв) в положение /Stop.

5. Култивиране на повърхностния слой

Фиг. 5

- Включете двигателя както е показано.
- Преместете лоста за регулиране на височината от положението за транспортиране (А) в работно положение (В, фабрична настройка) – фиг. 3б.
- Изтеглете лоста за включване (само при уредите с лост на газта). Режещият механизъм започва да се движи. Можете да започнете работа (фиг. 5а).
- Движете уреда по успоредни ленти (фиг. 5б).

- Освободете лоста за включване, за да спрете режещия механизъм, съответно режещия механизъм и двигателя (при уредите без лост на газта) (фиг. 5с). След кратко време режещият механизъм спира.

i Указания за дълбочината на обработване

- Оптималната дълбочина на работа е достигната, когато ножовете на режещите инструменти навлязат на 2–3 mm в почвата. Прекалено голямата дълбочина на обработване може да доведе до претоварване на уреда и да причини повреди. Затова внимавайте за правилно избиране на дълбочината на обработване.
- Поради износването на ножа е необходимо по-късно отново да настроите дълбочината на обработване. В зависимост от износването безстепенно настроете за по-дълбоко обработване – фиг. 3с.

Повторно регулиране на дълбочината на обработване (В):

Фиг. 3с

Внимание

Настройте дълбочината на обработване само при изключен двигател и извадена свещ.

- Поставете лоста за регулиране на височината в положение за транспортиране (А).
- Завъртете звездообразната дръжка на централния регулатор за височината наляво или надясно до достигане на желаната дълбочина на работа. Завъртане наляво (1) = увеличаване на работната дълбочина
Завъртане надясно (2) = намаляване на работната дълбочина

Указание: Едно завъртане променя работната дълбочина с около 1,5 mm.

6. Сваляне и изпразване на приставката за събиране на трева

(опционално, в зависимост от модела)

Фиг. 7

- Изключете двигателя и изчакайте да спре да работи.
- Вдигнете капака и откачете приставката за събиране на трева.
- Изпразнете съдържанието.

7. Работа без приставка за събиране на трева

След като свалите приставката за събиране на трева, капакът на отвора за изхвърляне се затваря надолу. При работа без приставка за събиране на трева изкопаният материал се изхвърля директно надолу.

8. След приключване на работа

- Изключване на двигателя.
- изчакайте всички движещи се части да застанат в пълен покой и двигателят да изстине;
- Поставете лоста за регулиране на височината в положение за транспортиране (А).
- Затворете крана за бензина (ако има такъв – виж упътването на двигателя).
- Извадете куплунга на запалителните свещи на двигателя.
- Изпразнете приставката за събиране на трева.

i Указание

Прибирайте уредите само с изстинал двигател в затворени помещения.

Съвети за култивиране на повърхностния слой

За по-добро проветряване на коренната част на тревната площ през пролетта и за да расте младата трева здрава е необходимо през този период на годината повърхностния слой на тревната площ да се култивира по-често отколкото през лятото.

Култивиране на повърхностния слой на тревната площ:

- по-често през пролетта;
- през лятото – при необходимост;
- при тревни площи, които са на сянка – през лятото също по-често.

Култивирайте повърхностния слой на тревната площ само при височина на тревата 6 см. Ако тревата е надраснала тази височина, преди култивирането на повърхностния слой тя трябва да се окоси.

След това наторете и полейте обработените места, за да може тревата да израсне по-бързо.

Транспортиране

! Внимание!

Режещият механизъм и уредът могат да се повредят, когато движите уреда с изключен двигател по твърди пътни настилки. Не допускайте режещият механизъм да се допира до земята.

Придвижвайте уреда само в наклонено положение и само на задните колела (фиг. 8a), съответно поставете лоста за регулиране на височина в положение за транспортиране (А), така че валът с ножовете да не допира земята (фиг. 8b).

Никога не вдигайте и не носете уреда преди да сте изключили двигателя и преди да сте извадили куплунга на запалителните свещи.

Ръчно транспортиране на къси разстояния

- Изключете двигателя.
- Леко наклонете уреда назад, така че предните колела да са свободни (фиг. 8a), съответно поставете лоста за регулиране на височината в положение за транспортиране (А), така че валът с ножовете да не допира земята (фиг. 8b).
- Започнете да бутате уреда.

С транспортно средство

! Внимание!

Опасност от замърсяване на околната среда посредством изтичане на гориво

Не транспортирайте уреда в наклонено положение.

При транспортиране на уреда във или върху транспортно средство, го подсигурете добре срещу изпадане.

Фиг. 9

- За по-лесно прибиране, сгънете управляващата дръжка.

Почистване/ Обслужване

! Опасност!

За защита от наранявания преди всякакъв вид работи по този уред:

- изключете двигателя;
- изчакайте всички движещи се части да застанат в пълен покой и двигателят да изстине;
- извадете куплунга на запалителните свещи на двигателя, за да предотвратите запалването на двигателя по невнимание;

– освен това спазвайте и допълнителните указания за безопасност от упътването на двигателя.

 **Внимание!**

Наклоняйте уреда винаги така, че запалителните свещи да са обърнати нагоре, за да не могат горивото или маслото да причинят повреди на двигателя.

Обслужване

 **Опасност!**

За защита от наранявания с режещия механизъм всички работи, като смяна или подостряне на режещия нож, трябва да се извършват в специализиран сервиз (необходими са специални инструменти).

 **Внимание!**

Спазвайте предписанията за безопасност от упътването на двигателя. В края на сезона закарайте уреда за проверка и обслужване в специализиран сервиз.

 **Внимание!**

Опасност от замърсяване на околната среда с моторното масло

След смяна на маслото предавайте употребяваното масло в специализиран предавателен пункт за употребявано масло или фирма за отпадъци.

След първите 2–5 отработени часа

- Сменете маслото, виж приложеното упътване на двигателя.

Веднъж на всеки сезон

- Сменете маслото, виж приложеното упътване на двигателя.
- Смазвайте точките на зацепване и въртящите пружини на капака на отвора за изхвърляне.
- В края на сезона закарайте уреда за проверка и обслужване в специализиран сервиз.

Почистване

 **Внимание!**

Почиствайте уреда след всяко използване. Непочистеният уред води до повреждане на материала и нарушаване на функциите. Не използвайте за почистване препарати под високо налягане.

Почистване на приставката за събиране на трева

Най-лесно става почистването веднага след култивиране на повърхностния слой.

- Свалете и изпразнете приставката за събиране на трева.
- Приставката за събиране на трева може да се почисти със силна струя вода (градински маркуч).
- Преди следващото използване подсушете добре приставката за събиране на трева.

Почистване на косачката за култивиране на повърхностния слой

 **Опасност!**

При извършване на работи по режещия механизъм можете да се нараните. За своя защита носете предпазни работни ръкавици.

По възможност почиствайте уреда винаги непосредствено след култивиране на повърхностния слой.

- Почистете мястото на режещия механизъм с четка, метла или парцал.
- Поставете уреда на колелата и отстранете всички видими остатъци от трева и замърсявания.

Зазимяване

 **Опасност!**

Опасност от експлозия и пожар.

Никога не прибирайте уреда с гориво (бензин) в резервоара в помещения, в които изпаренията на горивото могат да влязат в контакт с открит огън или искри.

 **Внимание!**

Материални щети на уреда.

Прибирайте уреда (с изстинал двигател) само в чисти и сухи помещения. При по-дълго съхраняване, например през зимата, защитете уреда срещу ръжда.

В края на сезона или когато уредът няма да бъде използван повече от месец,

- Източете горивото в подходящ съд и зазимете двигателя, както е описано в упътването на двигателя.

 **Внимание!**

Източвайте горивото само на открито.

- Почистете уреда и приставката за събиране на трева;
- Избършете всички метални части с напоена в масло (несъдържащо смола) кърпа или ги напръскайте с масло, за да ги предпазите от ръжда.

Гаранция

Във всяка държава са валидни издадените от нас, съответно от вносителя гаранции. Отстраняваме повредите по вашия уред в рамките на гаранцията и доколкото причината е в използвания материал или в производствена грешка. В случай на повреда в рамките на гаранцията се обърнете към продавача или към най-близкото официално представителство.

Информация за двигателя

Производителят на двигателя отговаря за всички проблеми, свързани с двигателя по отношение на мощността, измерване на мощността и техническите данни, гаранционното обслужване и сервиз. Информация можете да намерите в отделното упътване за собственика/ползвателя, издадено от производителя на двигателя.

Установяване и отстраняване на повреди

Повредите при работата с уреда обикновено са предизвикани от причини, които са Ви добре известни и които можете да отстраните сами. В случай на колебание се обърнете към специализиран сервиз.

Проблем	Възможна(и) причина(и)	Отстраняване
Двигателят не се включва.	Лостът на газта (ако има такъв) не е в правилно положение.	Поставете лоста за газта в положение \ /CHOKE (когато двигателят е студен). Поставете лоста за газта в положение ↻ /max/Run или START (когато двигателят е топъл).
	В резервоара няма гориво.	Напълнете резервоара с чисто и прясно гориво.
	Куплунгът на запалителните свещи не е свързан.	Включете куплунга на запалителните свещи.
	Запалителната свещ е зацапана или повредена, грешно разстояние между електродите.	Извадете запалителната свещ, проверете я, почистете я, при необходимост я подменете; регулирайте разстоянието между електродите (виж упътването на двигателя).
	Горивото е старо или замърсено.	Сменете горивото с ново.
	Въздушният филтър е замърсен.	Почистете въздушния филтър (виж упътването на двигателя).
	Запалителят/смукачът не е натиснат.	Натиснете запалителя/смукача (виж упътването на двигателя).

Проблем	Възможна(и) причина(и)	Отстраняване
Оборотите намаляват.	Работната дълбочина е прекалено голяма.	Изберете по-малка работна дълбочина.
	Тревата е прекалено висока.	Преди култивиране на повърхностния слой окосете тревата.
	Каналът за изхвърляне е запушен.	Извадете куплунга на запалителните свещи, отпушете канала.
Лош резултат от култивирането на повърхностния слой.	Работната дълбочина е прекалено малка.	Изберете по-голяма работна дълбочина.
	Режещият механизъм е изхабен.	Подменете режещия механизъм в специализиран сервис.
Изрязаният материал остава да лежи на земята/приставката за събиране на трева не се пълни.	Приставката за събиране на трева е пълна/замърсена.	Спрете двигателя, изсипете събраната трева, съответно почистете.
	Каналът за изхвърляне е запушен.	Спрете двигателя, изчистете изхвърлящия канал.
Необичайни шумове (дрънчене, трополене, тракане)	Болтовете, гайките или други закрепващи елементи са хлабави.	Затегнете закрепващите елементи. Ако шумът не изчезне, се обърнете към специализиран сервис.
Разтърсвания.	Режещият механизъм е повреден.	Подменете режещия механизъм в специализиран сервис.
Вибрации	Окачването на двигателя е хлабаво.	Укрепете двигателя в специализиран сервис.

Sisukord

Teie ohutuse tagamiseks	72
Monteerimine	73
Funktsioon	73
Juhtimine	73
Nõuandeid muru õhutamiseks .	76
Transportimine	76
Puhastamine/hooldus	76
Hoiustamine	77
Müügigarantii	77
Informatsioon mootori kohta ...	77
Tegevusjuhised rikete leidmiseks.	78

Teave andmeplaadil

Need andmed on väga olulised hilisemal seadme varuosade tellimisel ja klienditeenindusse pöördumisel. Andmeplaadi leiata mootori lähedalt. Kandke kõik andmed, mis on kirjas seadme andmeplaadil, järgmisele väljale.

Seadme need ning muud andmed leiata eraldi CE-vastavusavalduselt, mis on käesoleva kasutusjuhendi koostisosaks.

Piltlik kujutamine



Võtke lahti kasutusjuhendi alguses olevad piltidega lehed. Graafiliselt kujutatud detailid võivad erineda osetud seadme detailidest.

Teie ohutuse tagamiseks

Seadme sihipärane kasutamine

Seade on ette nähtud kasutamiseks ainult

- käesolevas kasutusõpetuses antud kirjelduste ja ohutusjuhendite kohaselt
- muru õhutamiseks maja ümber ja kodusaedades.

Igasugune muu kasutamine on mittesihipärane. Kasutaja vastutab kolmandatele isikutele ja nende varale tekitatud kahju eest.

Seadme omavolilise muutmise tagajärjel tekkinud kahju eest tootja ei vastuta.

Täida ohutus- ja kasutusjuhiseid

Seadme kasutajana lugege kasutusjuhend enne seadme esmakordset kasutamist hoolikalt läbi. Tegutsege selle järgi ning hoidke see edaspidise kasutuse tarvis alal. Ärge kunagi lubage seadet kasutada lastel või isikutel, kes ei ole selle kasutusjuhendiga tutvunud.

Kui peaksite seadme edasi andma, andke kaasa ka see kasutusjuhend.

Üldised ohutusjuhised

Sellest lõigust leiata üldised ohutusjuhised. Hoiatavaid juhiseid, mis puudutavad seadme üksikuid osi, funktsioone või tegevust, leiata õpetusest vastava koha pealt.

Enne seadmega töötamist

Isikud, kes seadmega töötavad, ei tohi olla narkootiliste ainete (nt alkohol, uimastid või ravimid) mõju all.

Käesolev seade ei ole mõeldud kasutamiseks füüsiliste, sensoorsete või vaimsete puuetega või väheste kogemuste ja teadmistega inimestele (lapsed kaasa arvatud), välja arvatud nende ohutuse eest vastutava isiku järelevalve all või juhul, kui neile on seadme kasutamist õpetatud.

Lapsed peavad olema järelevalve all tagamaks, et nad seadmega ei mängi.

Alla 16-aastastel isikutel on seadmega töötamine keelatud, kohalikud eeskirjad võivad reguleerida seadme kasutaja minimaalset vanust.

Tutvuge enne tööde alustamist kõigi juhtelementidega, seadistega ja nende funktsiooniga.

Hoidke kütust ainult selleks ette nähtud anumates ning ärge hoiustage anumaid ialgi kütteallikate (nt ahjud või soojaveeboilerid) läheduses. Tankige seadet ainult õues.

Ärge kunagi tankige töötava või mahajahtumata mootoriga seadet.

Vahetage kahjustunud summuti, kütusepaak või kütusepaagi kork välja.

Enne kasutamist kontrollige,

- kas rohkukgur funktsioneerib ja väljaviskesuunaja sulgub korralikult. Kahjustunud, kulunud või puuduvad osad tuleb kohe asendada.
- kas lõikenoad, kinnituspoldid ning kogu lõikeseade pole kulunud või kahjustunud. Kulunud või kahjustunud osad lasta spetsiaalses töökojas välja vahetada komplekselt, et vältida tasakaalutuste teket.

Varuosad peavad vastama valmistaja poolt kindlaks määratud nõuetele. Sellepärast kasutage ainult originaalvaruosi või tootja poolt heaks kiidetud varuosi. Laske seadet remontida ainult spetsiaalses töökojas.

Seadmega töötamise ajal

Kandke seadmega või seadme juures töötamisel sobivaid tööriideid, nagu näiteks

- kaitsejalatseid,
- pikki pükse,
- vastu keha liibuvaid riideid,
- kuulmekaitsmeid,
- kaitseprille.

Kõik turvaseadised peavad alati olema seadme külge monteeritud ning olema töökorras.

Turvaseadiste konstruktsiooni ei tohi muuta.

Kasutage seadet ainult tootja poolt ette nähtud ja tarnitud tehnilises seisundis.

Tehase mootori seadistusi ei tohi kunagi muuta.

Vältige lahtist tuld, sädemeid, ärge suitsetage.

Enne seadme juures tööde teostamist

Kaitseks vigastuste eest enne mistahes töid (nt hooldus- ja seadistustööd) ja transportimist (nt tõstmine ja kandmine) tuleb

- lülitada mootor välja,
- oodata, kuni kõik seadme liikuvad osad on täielikult seiskunud ja mootor on maha jahtunud,
- eemaldada mootoril süüteküünla pistik, et takistada mootori tahtmatut käivitumist,
- järgida lisaohutusjuhiseid mootori kasutusjuhendis.

Pärast seadmega töötamist

Ärge kunagi lahkuge seadme juurest mootorit seiskamata.

Turvaseadised

Joon. 1

Oht

Ärge kunagi kasutage kahjustatud või paigaldamata turvaseadistega seadet.

Väljaviskesuunaja (1)

Väljaviskesuunaja kaitseb teid löikemehhanismiga või ülesviskuvate kõvade esemetega vigastamise eest. Seadet tohib kasutada ainult koos väljaviskesuunajaga.

Turvakäepide (2)

Turvakäepide on teie ohutuse tagamiseks, selle abil saab löikemehhanismi hädaolukorras kohe peatada.

Seda funktsiooni ei tohi isikliku ohutuse huvides eirata.

Sümbolid seadme peal

Seadmele on kinnitatud erinevate sümbolitega kleebiseid. Sümbolite selgitused:

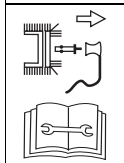

Hoida kõrvalised isikud ohualast eemal!

Enne töö alustamist löikemehhanismide juures eemaldada süüteküünla pistik!

Hoida sõrmed ja jalad löikemehhanismidest eemal!

Enne seadme seadistamist, puhastamist või ülekontrollimist seisata seade ning eemaldada süüteküünla pistik.

Kanda nägemis- ja kuulmekaitset!



Hoidke seadme peal olevad sümbolid alati hästi loetavana.

Sümbolid kasutusjuhendis

Käesolevas õpetuses kasutatud sümbolid tähistavad ohtusid või olulisi nõuandeid. Sümbolite selgitused:

Oht

Viitab ohtudele, mis on seotud kirjeldatud tegevusega ning mis võivad ohustada inimesi.

Tähelepanu

Viitab ohtudele, mis on seotud kirjeldatud tegevusega ning millega võib kaasneda seadme kahjustamine.

Nõuanne

Tähistab olulist informatsiooni ja nõuandeid kasutamiseks.

Monteerimine

Kasutusjuhendi lõpus või lisalehel on illustreeritud seadme montaaži koos joonistega.

Teave jäätmete kõrvaldamise kohta

Pakend, vanad seadmed vms tuleb kõrvaldada kohalike eeskirjadega sätestatud korras.

Funktsioon

Seade lükatakse käsitsi üle töödeldava murupinna. Löikemehhanism töötab bensiinimootoriga. Löikemehhanism pöörleb ringikujuliselt ning eemaldab samblast, samblikest ja umbrohest moodustunud muruvildi ning teisaldab selle välja või rohukogurisse. Töösügavuse määrab tsentraalne kõrguse regulaator.

Juhtimine

Järgige juhendeid mootori käsiraamatus.

Oht

Õnnetus

Muru õhutamisest ei tohi seadme läheduses olla inimesi, eriti aga lapsi ja loomi. Seadmega õhku visatud kivi vms võib neid vigastada.

Kukkumine

Liikuge seadmega edasi ainult kõndimiskiirusel.

Muru õhutamisest järskudel nõlvadel võib seade ümber paiskuda ning te võite end vigastada. Juhtige seadet ainult nõlvaga risti, mitte kunagi üles-alla. Ärge õhutage muru nõlvadel, mille kalle on üle 20 %.

Olge eriti ettevaatlik, kui te muudate sõidusuunda ning jälgige alati, et te ise seisaksite kindlal pinnasel.

Olge eriti ettevaatlik, kui te tõmbate seadet tagurpidi enda poole.

Vigastusohu piirnevatel aladel töötamisel. Äärealade, hekkide või järskude nõlvade lähedal töötamine on ohtlik.

Hoiduge ohutusse kaugusse.

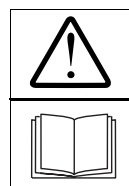

Tähelepanu!
Enne kasutamist lugege läbi kasutusjuhend!



Seade võib niiskel murul libiseda, kuna nake pinnasega pole nii tugev ning te võite kukkuda.

Õhutage muru ainult siis, kui see on kuiv.

Töötage seadmega ainult päeva-valguses või piisava valgustuse käes.

Vigastamine

Jääge töötavast seadmest alati tõukekäepidemega määratud ohutusse kaugusesse.

Ärge kunagi pange käsi ega jalgu pöörlevate osade juurde ega alla.

Ärge kunagi seiske seadme käivitamisel väljaviskeavade ette.

Seisake mootor ja oodake kuni löikemehhanism seisub, enne kui

- enne seadme kallutamist,
- seadme transportimisel üle muu pinnase kui muru

Seisake mootor ja eemaldage süüteküünla pistik, et vältida mootori tahtmatut käivitumist

- enne ummistuste ja blokeerin-gute kõrvaldamist väljaviskes,
- enne samblaemaldaja ülekontrollimist, puhastamist, seadistamist, või tööde teostamist seadme kallal,
- kui te sõitsite vastu mingit eset, kontrollige samblaemaldaja kahjustuste suhtes üle ning kahjustuse korral võtke ühendust spetsiaalse töökojaga,
- kui seade hakkab ebataavaliselt tugevalt vibreerima.

Kontrollige seade kohe üle.

Ärge kunagi kandke ega tõstke töötava mootoriga seadet.

Rohukoguri äravõtmisel võite ennast või teisi isikuid vigastada välja paiskuvat sambla või muude kõvade esemetega.

Ärge tühjendage rohukogurit kunagi, kui mootor töötab.

Lülitage seade välja.

Kontrollige üle territoorium, kus hakatakse seadmega töötama, ning eemaldage kõik esemed, mis võivad seadmele ette jääda või mida seade võib üles paisata.

Kui löikemehhanism läheb millegi vastu (nt kivi) või kui seade hakkab ebataavaliselt vibreerima, seisata mootor koheselt ja eemaldada süüteküünla pistik.

Kontrollida, kas seade pole viga saanud, kahjustuste puhul võtta kontakti töökojaga.

Ärge käivitage kunagi seadet, kui mõlemad esirattad on tööasendis. Löikemehhanism on vastu pinnast ning seade võib hakata liikuma.

Lämbumisoht

Lämbumisoht mootori heitga-asidest. Laske sisepõlemismootoril töötada ainult vabas õhus.

Plahvatus- ja tuleoht

Kütuse- ja bensiiniaurud on plahvatusohtlikud, kütus on ülirkergesti süttiv.

Valage kütust sisse enne mootori käivitamist. Hoidke kütusepaak kinni, kui mootor töötab või on veel kuum.

Kütust lisada ainult mittetöötava ja mahajahtunud mootoriga.

Vältige lahtist tuld, sädemeid, ärge suitsetage. Tankige seadet ainult õues.

Kui kütust valgub üle ääre, ärge käivitage mootorit.

Lükake seade sellelt kohalt ära, kus kütust maha valgus ja oodake seni, kuni kütuseaurud on haihtunud.

Tuleohtu vältimiseks hoidke järgmised osad rohusid ning väljajooksud õlist puhtad:

- mootor
- summuti
- bensiinipaak.

⚠ Tähelepanu

Kahjustused seadmel

Kivid, maas olevad oksad vms võivad seadet ja selle funktsioone kahjustada. Eemaldage need tööpiirkonnast alati enne seadme kasutamist.

Kasutage seadet ainult töökorras seisundis. Enne kasutamist kontrollige alati vaatluse teel korrasolekut. Kontrollige erilist turvaseadiseid, juhtelemente ja

kruviühendusi ning vaadake, kas neil ei ole kahjustusi ja kas need on kõvasti kinni. Enne kasutamist vahetage kahjustunud osad välja.

i Tööajad

Pidage kinni seadme kasutamiseks kehtestatud siseriiklikest/kommunaalsetest eeskirjadest (teavet annab pädev ametkond).

i Asukoha määratlemine

Asukoha määratlemine seadmel (nt vasakul, paremal) on antud alati juhtkäepideme juurest seadme töösuunas vaadates.

1. Seadme tööks ettevalmistamine

⚠ Tähelepanu

Transportist tingituna ei ole tarnimisel seadmes mootoriõli.

- Sellepärast tuleb enne esmakordset kasutamist mootoriõli sisse kallata, vt mootori käsiraamatut.
- Tankida pliivaba bensiini. Ärge kallake paaki ääreni täis, vaid jätke täiteava servani vähemalt 2 cm vabaks.
- Keerake paagikork kõvasti kinni.

2. Rohukoguri kinnitamine

(Sõltub seadme mudelist)

Joon. 2

- Tõsta väljaviskesuunaja üles ja kinnitada rohukogur.

3. Mootori käivitamine

Järgige juhendeid mootori käsiraamatus.

⚠ Oht

Hoida käed ja jalad löikemehhanismist eemal.

⚠ Tähelepanu

Enne mootori käivitamist lülitage alati kõik löikemehhanismid ja ajamid lahti. Ärge kallutage seadet käivitamise ajal.

- Paigutage seade tasasele pinnale, kus on vähe või võimalikult madal muru.

Seadistamine

Joon. 4

i Teavet mootori kohta

- Järgige informatsiooni mootori käsiraamatus.
- Ka sooja mootori puhul võib nii õhuklapist kui ka kütusepumbast abi olla.

i Gaasihoob

- Mõningatel mudelitel ei ole gaasihooba, pöörded seadistatakse automaatselt. Mootor töötab alati optimaalsete pööretega.
- Sõltuvalt seadme mudelist asub gaasihoob (joon. 4) mootori või juhtkäepideme juures.

- Avada bensiinikraan (kui on – vaata mootori käsiraamatut).

Külma mootoriga käivitamine

- Lülitada gaasihoob (kui on) asendisse  /max/Run (õhuklapiga seadmed) – joon. 4a

või

- Lülitada gaasihoob (kui on) asendisse  /max/Run ja vajutada kütusepumpa tugevalt 3–5 korda (õhuklapita seadmed) – joon. 4b/c

või

- Lülitada gaasihoob (kui on) asendisse  /max/Run ja õhuklapp (mootori juures) asendisse „Choke“/| \ | – joon. 4b/d.

Sooja mootoriga käivitamine

- Lülitada gaasihoob (kui on) asendisse  /max/Run.

Mootori käivitamine

- Seadke kõrguse reguleerimishoob transpordiasendisse (A) – joonis 3a.
- Seista seadme taha.
- Tõmmata turvakäepidemest ja hoida (ainult ilma gaasihoovata seadmetel).
- Tõmmata aeglaselt starteri käepidemest, kuni on tunda takistust, siis tõmmata kiiresti ja lõpuni. Mitte lasta starteri käepidet lahti hooga, vaid aeglaselt – joon. 4f.

i Nõuanne

Ilma gaasihoovata seadmetel hakkab löikemehhanism tööle koos mootori tööle hakkamisega.

Seadistamine pärast mootori käivitamist

- Lülitada gaasihoob mootoril (sõltuvalt mudelist) tagasi asendisse  /max/Run/| \ |.
- Lülitada gaasihoob (kui on) soovitud mootori pöörete peale.

i Nõuanne

Muru õhutamiseks lülitada gaasihoob (kui on) alati asendisse täisgaas  /max/Run.

Täiendavat informatsiooni mootori kohta leiate mootori käsiraamatust.

4. Mootori seiskamine

Joon. 6

- Löikemehhanismi või löikemehhanismi ja mootori väljalülitamiseks lasta turvalüliti lahti (ilma gaasihoovata seadmetel).
- Lülitada gaasihoob (kui on) asendisse  /Stop.

5. Muru õhutamine

Joon. 5

- Käivitage mootor.
- Seada kõrguse reguleerimishoob transpordiasendist (A) tööasendisse (B, tehase seadistus) – joon. 3b.
- Tõmmata turvakäepidemest (ainult gaasihoovaga seadmetel). Löikemehhanism töötab. Alustage tööd (joon. 5a).
- Juhtige seadet paralleelselt kulgevate paanide kaupa (joon. 5a).
- Löikemehhanismi või löikemehhanismi ja mootori peatamiseks lasta turvalüliti lahti (ilma gaasihoovata seadmetel). Löikemehhanism seiskub mõne hetke pärast.

i Teavet töösügavuse kohta

- Optimaalse sügavuse puhul tungivad löikemehhanismi terad 2–3 mm sügavuselt pinnasesse. Kui nad tungivad liiga sügavale, võib see seadet üle koormata ning kahjustada. Sellepärast tuleb jälgida, et sügavus oleks õige.
- Nugade kulumisel tuleb sügavust uuesti seadistada. Sõltuvalt kulumisest reguleerida sujuvalt sügavamale – joon. 3c.

Töösügavuse (B) uuesti seadistamine:

Joon 3c

Tähelepanu

Töösügavust reguleerida ainult siis, kui mootor on välja lülitatud ja süüteküünel on eemaldatud.

- Seada kõrguse reguleerimishoob transpordiasendisse (A).
- Keerata tsentraalset kõrguse regulaatori tähtnappu vasakule või paremale, kuni soovitud sügavus on käes. Vasakule keeramine (1) = suurendab töösügavust Paremale keeramine (2) = vähendab töösügavust

Märkus: üks pööre muudab töösügavust ca 1,5 mm.

6. Rohukoguri eemaldamine ja tühjendamine (Sõltuvalt seadme mudelist)

Joon. 7

- Seisata mootor ja oodata, kuni mootor seiskub.
- Tõsta väljaviskekesuunaja üles ja eemaldada rohukogur.
- Tühjendada.

7. Töötamine ilma rohukogurita

Kui te võtate rohukoguri küljest ära, vajub väljalaskesuunaja alla. Ilma rohukogurita töötamisel paisatakse üles võetud sammal otse maha.

8. Pärast tööde lõppu

- Mootori seiskamine.
- oodata, kuni kõik seadme liikuvad osad on täielikult seiskunud ja mootor on maha jahtunud,
- Seada kõrguse reguleerimishoob transpordiasendisse (A).
- Sulgeda bensiinkraan (kui on – vaata mootori käsiraamatut).
- Eemaldada mootori süüteküünla pistik.
- Tühjendada rohkogur.

Nõuanne

Kui seadme mootor on maha jahtunud, viia seade panipaika.

Nõuandeid muru õhutamiseks

Selleks, et murukamar saaks kevadel paremini õhku ning et kasvaks noor, terve muru, tuleb muru sel ajal sagedamini õhutada kui suvel.

Muru õhutamine

- kevadel sageli,
- suvel vastavalt vajadusele,
- varjulises kohas kasvavat muru ka suvel sagedamini.

Muru, mida õhutatakse, võib olla maksimaalselt 6 cm kõrgune.

Kui muru on pikem, tuleks seda enne õhutamist pügada.

Et muru kasvaks paremini, kastke ning väetage töödeldud kohti.

Transportimine

Tähelepanu

Ka väljalülitatud mootoriga seadet teisaldades, nt üle pinnatud teede lükates, võib löikemehhanism ja seade viga saada. Vältige igasugust löikemehhanismi kokkupuudet pinnasega. Lükake seadet alati kallutatud asendis ning ainult tagaratastel (joon. 8a) või seadke kõrguse reguleerimishoob transpordiasendisse (A), et noavõll ei puutuks vastu maad (joon. 8b). Ärge kunagi tõstke ega transportige seadet enne, kui mootor on seisatud ja süüteküünal eemaldatud.

Lühikesed vahemaad käsitsi

- Seisata mootor.
- Kallutage seadet kergelt tahapoole, et esirattad oleksid õhus (joon 8a) või seadke kõrguse reguleerimishoob transpordiasendisse (A), et löiketerade võll ei puutuks vastu maad (joon 8b).
- Lükata seadet.

Transpordivahendiga

Tähelepanu

Keskonna kahjustamine kütuseleketega.

Ärge transportige seadet kallutatud asendis.

Kindlustage seade transpordivahendis transportimisel võimaliku libisemise vastu.

Joon. 9

- Seadme hoiustamiseks saab juhtkäepideme kokku voltida.

Puhastamine/hooldus

Oht

Et vältida vigastamist, tuleb enne kõiki töid seadme juures

- lülitada mootor välja,
- oodata, kuni kõik seadme liikuvad osad on täielikult seiskunud ja mootor on maha jahtunud,
- eemaldada mootoril süüteküünla pistik, et takistada mootori tahtmatut käivitumist,
- järgida lisaohutusjuhiseid mootori käsiraamatus.

Tähelepanu

Kallutage seadet alati nii, et süüteküünal jääb üles. Nii ei kahjusta kütus või õli mootorit.

Hooldus

Oht

Löikemehhanismiga vigastamise vältimiseks lasta kõiki töid, nagu löikenugade vahetust või teritamist, teostada ainult spetsiaalses töökojas (selleks on vaja spetsiaalseid tööriistu).

Tähelepanu

Pidage kinni hooldusjuhenditest mootori käsiraamatus.

Laske seade hooaja lõpus spetsiaalses töökojas üle kontrollida ja hooldada.

Ettevaatust

Mootoriõlid on keskkonnaohtlikud!

Viige õlivahetusel saadud vana õli ettenähtud kogumispunkti või jäätmekäitusettevõttesse.

Pärast esimest 2–5 töötundi

- Vahetada õli, vt mootori käsiraamatut.

Kord hooaja jooksul

- Vahetada õli, vt mootori käsiraamatut.
- Määrida liigendi punkte ja väändevedru väljaviskesuunaja juures.
- Laske seade hooaja lõpus spetsiaalses töökojas üle kontrollida ja hooldada.

Puhastamine

Tähelepanu

Puhastage seade alati pärast kasutamist. Seadme puhastamata jätmisel tekivad materjali kahjustused ja tööhäired.

Ärge kasutage puhastamiseks kõrgsurvepesurit.

Rohkoguri puhastamine

Kõige lihtsam on puhastada kohe pärast muru õhutamist.

- Võtta rohkogur maha ja tühjendada.
- Rohkogurit võib puhastada tugeva (aiavooliku) veejoaga.
- Enne uuesti kasutamist lasta rohkoguril korralikult kuivada.

Muruõhutaja puhastamine

Oht

Tööde teostamisel löikemehhanismi juures võite end vigastada. Kandke vigastamise vältimiseks kaitsekindaid.

Võimaluse korral puhastage seade kohe pärast muru õhutamist.

- Lõikepiirkond puhastage harja, käsiharja või lapiga.
- Tõstke seade ratastele ning eemaldage kõik näha olevad murutükikesed ja mustus.

Hoiustamine



Oht

Plahvatus- ja tuleoht.

Ärge kunagi hoiustage seadet, mille paagis on kütust (bensiini) ruumides, kus kütuseaurud võivad kokku puutuda lahtise tule või sädemetega.



Tähelepanu

Kahjustuste oht seadme materjalidele.

Hoiustage mahajahtunud mootoriga seadet puhtas ja kuivas ruumis. Pikaajalisel hoiustamisel (nt talvel) kaitske seadet tingimata rooste eest.

Hooaja lõppedes või kui seadet ei kasutata kauem kui kuu aega:

- lasta kütus sobivasse anumasse ja hoiustada mootor, nagu mootori käsiraamatus kirjeldatud.



Tähelepanu

Kütus lasta välja ainult õues.

- Puhastada seade ja rohukogur.
- Pühkida kõik metallosad üle õliga niisutatud lapiga (vaiguvaba õli) või pihustada õliga.

Müügigarantii

Igas riigis kehtivad meie äriühingu või importööri poolt väljastatud garantiitingimused.

Kõrvaldame häireid seadme juures garantiiteenuste raames tasuta, kui põhjuseks on materjali- või tootmisviga. Garantiijuhtumi puhul pöörduge müüja või lähima filiaali poole.

Informatsioon mootori kohta

Mootoritootja vastutab kõigi mootorit puudutavate probleemide eest nagu võimsus, võimsuse mõõtmine, tehnilised andmed, garantii ja teenindus. Teavet saate mootoritootja eraldi lisatud omaniku/kasutaja käsiraamatust.

Tegevusjuhised rikete leidmiseks

Tihti on seadmel esineda võimatel riketel võrdlemisi lihtne põhjus, mida saab kasutaja edukalt kõrvaldada ka iseseisvalt. Kahtluste korral või kui kasutusjuhendis on nii soovitatud, tuleb aga pöörduda remonditöökotta.

Probleem	Võimalik(ud) põhjus(ed)	Lahendus
Mootor ei käivitu.	Gaasihoova (kui on) asend ei ole õige.	Lülitada gaasihoob asendisse  / CHOKE (kui mootor on külm). Lülitada gaasihoob asendisse  / max/Run või START (kui mootor on soe).
	Paagis pole kütust.	Täita paak uue, puhta kütusega.
	Süüteküünla pistik pole süüteküünlaga ühendatud.	Ühendada süüteküünla pistik süüteküünlaga.
	Süüteküünal määrduvad või defektne, elektrodide vahe pole õige	Eemaldada süüteküünal, kontrollida, puhastada, vajadusel vahetada; seadistada elektrodide vahet (vt mootori käsiraamatut).
	Kütus on vana või saastunud.	Vahetada kütus uue vastu välja.
	Õhufilter on ummistunud.	Puhastada õhufilter (vt mootori käsiraamatut).
Pöörded langevad.	Külmkäivitusel ei kasutatud kütusepumpa või õhuklapp oli avatud.	Vajutada kütusepumpa, sulgeda õhuklapp (vt mootori käsiraamatut).
	Lõikesügavus on liiga suur.	Valida väiksem sügavus.
	Muru liiga kõrge.	Niita enne õhutamist.
Õhutamise tulemus on halb.	Väljaviskekanal ummistunud.	Eemaldada süüteküünla pistik, kõrvaldada ummistus.
	Lõikesügavus on liiga väike.	Valida suurem sügavus.
Sammal jääb maha/rohukogur ei saa täis.	Lõikemehhanism kulunud.	Lasta lõikemehhanism spetsiaalses töökojas välja vahetada.
	Rohukogur täis/määrduvad.	Lülitada mootor välja, tühjendada või puhastada rohukogur.
Ebatavaline müra (login, kolin, kõrin).	Väljaviskekanal ummistunud.	Lülitada mootor välja, puhastada väljaviskekanal.
	Kruvid, mutrid või muud kinnitusdetailid on lahti.	Kinnitada detailid. Kui müra ei lakka, võtta ühendust spetsiaalse töökojaga.
Värisemine.	Lõikemehhanism kahjustunud.	Lasta lõikemehhanism spetsiaalses töökojas välja vahetada.
Vibreerimine.	Mootori kinnitus lahti.	Lasta mootor spetsiaalses töökojas kinnitada.

Turinys

Kad būtumėte saugūs	79
Montavimas	80
Funkcija	80
Darbas įrenginiu	80
Patarimai kultivuoti	83
Transportavimas	83
Valymas/priežiūra	83
Eksploatavimo nutraukimas	84
Garantija	84
Informacija apie variklį	84
Gedimų atpažinimas ir pašalinimas	85

Duomenys skydelyje

Šie duomenys labai svarbūs, vėliau siekiant atpažinti prietaisą, užsakant atsargines detales ir teikiant klientų aptarnavimo serviso paslaugas. Duomenų skydelį rasite prie variklio. Visus duomenis, nurodytus prietaiso skydelyje, surašykite į šį laukelį.

Šiuos ir kitus duomenis apie prietaisą rasite atskirai pridėtoje CE atitikties deklaracijoje, kuri yra sudedamoji šios naudojimo instrukcijos dalis.

Iliustracijos



Atsiverskite naudojimo instrukcijos pradžioje esančius puslapius su iliustracijomis. Grafinis prietaiso pavaizdavimas gali šiek tiek skirtis nuo įsigyto prietaiso.

Kad būtumėte saugūs

Teisingai naudokite įrenginį

Šį įrenginį galima naudoti:

- tik pagal šioje instrukcijoje pateiktus aprašymus ir saugos nuorodas,
- namų ūkyje ir mėgėjiškuose soduose žolės plotams aeruoti.

Kitokių tikslu įrenginio naudoti negalima. Jei šio nurodymo nebus laikomasi, vartotojui teks atsakomybė už tretiesiems asmenims ir jų turtui padarytą žalą. Savavališkai pakeitus konstrukciją, gamintojas neatsako už galimus dėl to nuostolius.

Laikykitės naudojimosi instrukcijos ir saugos nuorodų

Atidžiai perskaitykite šią instrukciją prieš pirmą kartą naudodami įrenginį. Vykdykite nurodymus ir saugokite instrukciją – gal būt jos prireiks vėliau. Neleiskite įrenginiu dirbti vaikams ir asmenims, nesusipažinusiems su naudojimo instrukcija.

Keičiantis prietaiso savininkui, perduokite naujam savininkui šią naudojimo instrukciją kartu su prietaisu.

Bendri saugos nurodymai

Šiame skyrelyje rasite bendruosius saugos nurodymus. Specialias informacines nuorodas apie atskiras įrenginio dalis ir funkcijas rasite konkrečiuose šios instrukcijos skirsniuose.

Prieš pradėdami darbą įrankiu

Asmenys, kurie dirbs šiuo įrenginiu, neturi būti naudoję psichotropinių medžiagų (pvz., alkoholio, narkotikų arba medikamentų).

Asmenims (įskaitant vaikus) su ribotais fiziniais, jutiniais arba protiniais sugebėjimais ar neturintiems patyrimo ir/arba užtektinai žinių šiuo prietaisu naudotis nepatartina, nebent šalia

būtų asmuo, atsakingas už jų saugumą arba jis suteiktų informaciją apie šio prietaiso naudojimą.

Nepalikite vaikų be priežiūros ir įsitikinkite, ar jie nežaidžia su prietaisu.

Įrenginiu neleidžiama dirbti asmenims, jaunesniems negu 16 metų. Kai kur pagal vietinius įstatymus minimalus amžius gali būti ir didesnis.

Prieš pradėdami darbą, susipažinkite su visais įtaisais, jų valdymu ir veikimu.

Kurą laikykite tik specialioje taroje toliau nuo šildymo įtaisų (pvz., krosnių ar boilerių). Kurą pilkite tik lauke.

Nepilkite kuro, jei variklis veikia arba yra karštas.

Pakeiskite pažeistą duslintuvą, kuro talpą ar jos dangtelį.

Prieš naudojimą patikrinkite, – ar funkcionuoja žolės surinkimo talpa ir ar gerai užsidaro žolės išmetamasis vožtuvas.

Pažeistas, susidėvėjęs dalis nedelsiant pakeiskite ir įsigykite tas, kurių trūksta.

– ar nesusidėvėjo ir ar nepažeisti žolės pjovimo peiliai, tvirtinimo varžtai ir visas žolės pjovimo įtaisai. Įpareigokite specializuotą servisą susidėvėjusias ar pažeistas dalis keisti tik komplektais, kad neatsirastų disbalansas.

Atsarginės detalės privalo atitikti gamintojo nustatytus reikalavimus. Todėl naudokite tik originalias arba gamintojo rekomenduojamas atsargines dalis. Remontuoti įrankį atiduokite tik į specializuotą servisą.

Darbas įrenginiu

Dirbdami šiuo įrenginiu arba šalia jo, privalote vilkėti specialius darbo drabužius, kaip pavyzdžiui:

- apsauginius batus
- ilgas kelnes
- prigludusius drabužius
- klausos apsaugą
- apsauginius akinius.

Visi apsauginiai įtaisai turi būti sumontuoti ir nepriekaištingai veikti.

Neleidžiama keisti apsauginių įtaisų konstrukcijos.

Įrenginiu naudokitės tik tuomet, kai jo techninė būklė nepriekaištinga, tokia pati, kaip ir įsigijimo metu.

Niekuomet nekeiskite gamykloje atliktų variklio nustatymų.

Venkite atviros ugnies, kibirkščiavimo, nerūkykite.

Prieš atliekant įrenginio aptarnavimo darbus

Kad išvengtumėte sužeidimų, prieš įrenginio aptarnavimo (pvz., techninio aptarnavimo ir reguliavimo) darbus ir transportuodami (pvz., keldami ar nešdami)

- Išjunkite variklį,
- palaukite, kol visos judančios dalys visiškai sustos ir variklis atvės,
- ištraukite uždegimo kištuką prie variklio, kad netyčia neužvestumėte variklio.
- laikykitės kitų saugos nuorodų, pateiktų variklio naudojimosi instrukcijoje.

Pabaigus darbą įrenginiu

Nepalikite įrenginio su įjungtu varikliu.

Apsauginiai įtaisai

1 pav.

Pavojus

Niekuomet nedirbkite įrankiu su pažeistais ar nuimtais apsauginiais įtaisais.

Išmetimo vožtuvas (1)

Išmetimo vožtuvas apsaugos Jus nuo sužeidimo pjovimo įtaisu ar išsviedžiamais kietais daiktais. Neleidžiama naudotis įrankiu, jei jis yra be išmetimo vožtuvo.

Apsauginis lankelis (2)

Apsauginis lankelis užtikrina Jūsų apsaugą, suteikdamas galimybę prireikus nedelsiant išjungti žolės pjovimo įtaisą. Neleidžiama bandyti apsieiti be jo.

Simboliai ant įrenginio

Ant įrankio yra lipdukai su įvairiais simboliais. Paaiškiname simbolių reikšmę:



Dėmesio! Prieš pradėdami dirbti, susipažinkite su instrukcija!



Pašaliniai turi būti atokiau nuo darbo vietos!

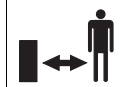

Prieš atlikdami pjovimo įrankio techninės priežiūros darbus, ištraukite degimo žvakė kištuką!

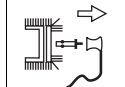

Pirštus ir kojas laikykite atokiau nuo pjovimo įrankio! Prieš reguliuodami, valydami ar tikrindami įrenginį, jį išjunkite ir ištraukite uždegimo žvakės kištuką!



Užsidėkite apsauginius akinius ir ausų apsaugą!



Pasistenkite, kad šie simboliai išliktų matomi.

Simboliai instrukcijoje

Šioje instrukcijoje naudojami simboliai, kurie žymi pavojų arba svarbius nurodymus. Paaiškiname simbolių reikšmę:

Pavojus

Jums nurodoma apie pavojų, susijusį su atliekamais veiksmais ir sąlygojantį grėsmę žmonėms.

Dėmesio

Jums nurodoma apie pavojų, susijusį su atliekamais veiksmais ir dėl to galimus materialinius nuostolius (galimą įrenginio pažeidimą).

Nurodymas

Pažymi svarbią informaciją apie įrankio naudojimą.

Montavimas

Šios instrukcijos pabaigoje arba papildomame lapelyje iliustracijose parodyta, kaip sumontuoti įrenginį.

Nuoroda dėl utilizacijos

Pakuotės likučius, senus prietaisus ir t.t. utilizuokite pagal atitinkamoje šalyje galiojančius reikalavimus.

Funkcija

Įrenginį reikia stumti veja, kurią reikia apdoroti. Pjovimo įtaisu varomas benziniu varikliu. Pjovimo įtaisu sukasi ratu ir nupjauna samanomis, sąaugomis, piktžolėmis apaugusį veltinio sluoksnį ir nustumia jį į išorę arba į žolės surinkimo talpą. Galima pasirinkti ir reguliuoti, koks bus apdorojamos velėnos sluoksnio gylis.

Darbas įrenginiu

Taip pat laikykitės ir variklio instrukcijoje esančių nurodymų.

Pavojus

Nelaimingi atsitikimai

Iš įrenginio gali būti išsviedžiami akmenys arba kiti daiktai, galintys sužeisti netoli kultivatoriaus esančius žmones, ypač vaikus, bei naminius gyvūnus. Todėl jiems neleidžiama būti netoli kultivatoriaus.

Pargriuvimas

Stumkite įrenginį neskubėdami.

Kultivuojant stačius šlaitus, įrenginys gali pakrypti ir apvirsti, o Jūs galite susižeisti. Todėl įrenginį prie šlaito stumkite skersą, niekuomet nestumkite jo pirmyn ir atgal. Nekultivuokite šlaitų, statesnių negu 20 %.

Būkite ypač atsargūs, keisdami važiavimo kryptį ir stenkitės, kad pagrindas visada būtų stabilus. Būkite ypač atsargūs, tempdami įrenginį atbulą.

Lengva susižeisti, kai kultivuojate pakraščius. Kultivuoti pakraščius, su gyvatvore besiribojančius kraštus ir stačius šlaitus yra pavojinga. Kultivuodami laikykitės saugaus atstumo.

Jei kultivuosite šlapią žolę dėl sumažėjusio sukibimo su žeme įrenginys gali paslysti ir Jus sužaloti. Todėl purenkite tik sausą žolę.

Dirbkite tik dienos šviesoje arba esant geram dirbtiniam apšvietimui.

Susižeidimas

Įrenginio vedimo rankena užduoda saugų atstumą nuo veikiančio įrenginio. Visuomet išlaikykite jį. Niekuomet neartinkite prie sukijų dalių ir neikiškite po jomis nei rankų, nei kojų.

Užvesdami įrenginį nestovėkite prieš išmetimo angas.

Išjunkite variklį ir palaukite, kol visiškai sustos žolės pjovimo įtaisas:

- prieš paversdami įrenginį,
 - prieš transportuodami ne veja.
- Išjunkite variklį ir ištraukite uždegimo žvakių kaištį, kad netyčia neužvestumėte variklio:
- prieš pašalindami kamščius ir kitus blokuojančius daiktus iš išmetimo sistemos,
 - prieš patikrindami, valydami, reguliuodami kultivatorių ar remontuodami jį,

– jei atsitrenkėte į svetimkūnį, patikrinkite, ar kultivatorius nepažeistas. Jei jis pažeistas, kreipkitės į specializuotas serviso dirbtuves.

– jei įrenginys pradeda nejprastai stipriai vibruoti. Nedelsiant patikrinkite įrenginį.

Niekuomet nekelkite ir neneškite įrenginio su veikiančiu varikliu.

Nuimant žolės surinkimo prietaisą Jus ar kitus asmenis gali sužeisti išmetama žolė arba svetimkūniai. Niekuomet netuštinkite žolės surinkimo talpos sukantis varikliui. Išjunkite įrenginį.

Patikrinkite vietovę, kur ruošiatės dirbti ir pašalinkite visus daiktus, kurie galėtų būti pagriebti ir sviedžiami.

Jei pjovimo prietaisas pataiko į svetimkūnį (pvz.: akmenį), arba jei įrenginys pradeda nejprastai vibruoti, nedelsdami išjunkite variklį ir ištraukite uždegimo žvakių kaištį.

Patikrinkite, ar nepažeistas kultivatorius. Jei jis pažeistas, kreipkitės į specializuotas serviso dirbtuves.

Nejunkite įrenginio, jei abu priekiniai ratai yra darbinėje padėtyje. Pjovimo įtaisas liečiasi su žeme, todėl įrenginys gali pajudėti.

Apsinuodijimo smalkėmis pavojus

Dėl susidarančio anglies monoksido kyla pavojus apsinuodyti smalkėmis. Vidaus degimo variklį užveskite tik lauke.

Sprogimo ir gaisro pavojus

Benzino garai gali sukelti sprogimą, o pats benzinas yra degus ir todėl kyla gaisro pavojus.

Kuro baką pildykite prieš užvedant variklį. Kuro talpa turi būti uždaryta, jei variklis veikia arba jei yra dar karštas.

Kurą pilkite tik tada, kai variklis išjungtas ir atvėsęs. Venkite atviros ugnies, kibirkščiavimo, nerūkykite. Kurą pilkite tik lauke.

Neužvedinėkite variklio, jei kuras pralietas. Patraukite įrenginį iš užterštos kuru vietos ir palaukite, kol išdžiūs išlaistytas kuras. Norėdami išvengti gaisro pavojaus, pasirūpinkite, kad žolės likučiais ir tepalais nebūtų užterštos šios dalys:

- variklis,
- duslintuvas,
- benzino bakas.

**⚠ Dėmesio
Įrenginio sugadinimas**

Akmenys, aplinkui gulinčios šakos arba panašūs daiktai gali sugadinti įrenginį ir pakenkti veikimo principui. Prieš kiekvieną naudojimą iš darbinės zonos pašalinkite kietus daiktus.

Naudokitės įrenginiu tik tuomet, kai jo būklė nepriekaištinga. Kiekvieną kartą prieš dirbdami, apžiūrėkite įrenginį. Ypač tikrinkite saugos įrenginius, valdymo elementus ir varžtinius sujungimus, ar jie nepažeisti ir tvirtai sumontuoti. Prieš dirbdami, pakeiskite pažeistas dalis.

i Darbo laikas

Laikykitės vietinių įstatymų, reglamentuojančių darbo įrenginiu laiką (šią informaciją gausite atsakingose tarnybose).

i Pozicijos nurodymas

Pozicija ar kryptis (pvz., kairėje, dešinėje) visuomet nurodoma nuo rankenos įrenginio judėjimo krypties atžvilgiu.

1. Įrenginio paruošimas darbui

⚠ **Dėmesio**
Įrenginys transportuojamas be variklio alyvos

- Todėl prieš pirmą kartą dirbant, reikia įpilti alyvos, žr. variklio instrukciją.
- Pripildykite baką benzino be švino. Kuro bake kuro lygis turi būti ne didesnis, negu 2 cm iki pildymo angos apatinio krašto.
- Kuro baką patikimai uždarykite.

2. Žolės surinkimo įtaiso prikabinimas

(priklausomai nuo modelio)

2 pav.

- Pakelkite išmetimo vožtuvą ir prikabinkite žolės surinkimo įtaisą.

3. Variklio užvedimas

Taip pat laikykitės ir variklio instrukcijoje esančių nurodymų.

Pavojus

Rankas ir kojas laikykite kuo toliau nuo pjovimo įtaiso.

Dėmesio

Prieš užvesdami variklį, visus pjovimo įtaisus ir pavaras išjunkite. Užvesdami nepaverskite įrenginio.

- Įrenginį pastatykite lygioje vietoje, kur žolė žema arba kur jos yra mažai.

Įrenginio reguliavimas

4 pav.

Nuorodos dėl variklio

- Atkreipkite dėmesį į informaciją variklio naudojimo instrukcijoje.
- Gali atsitikti ir taip, kad droselį arba startinį įtaisą prireiks įjungti ir esant šiltam varikliui.

Nurodymas dėl kuro padavimo svirtelės

- Kai kurie modeliai neturi akceleratoriaus svirties, sūkių skaičius nustatomas automatiškai. Variklio sūkių skaičius visada optimalus.
- Priklausomai nuo modelio, kuro padavimo svirtelė (4 pav.) yra prie variklio arba ant įrenginio vedimo rankenos.
- Atidarykite benzino sklendę (jei yra – žr. variklio instrukciją).



Šalto variklio užvedimas

- Akceleratoriaus svirtį (jei yra) nustatykite į padėtį  (įrenginiai su droseliu) (4a pav.).

arba

- Akceleratoriaus svirtį (jei yra) nustatykite į padėtį  /max/Run ir paleidiklį stipriai paspauskite 3–5 kartus (įrenginiai su droseliu) (4b/c pav.).

arba

- Akceleratoriaus svirtį (jei yra) nustatykite į padėtį  /max/Run ir droselio svirtį (prie variklio) nustatykite į padėtį "Choke"/ (4b/d pav.).

Šilto variklio užvedimas

- Akceleratoriaus svirtį (jei yra) nustatykite į padėtį  /max/Run.

Variklio užvedimas

- Aukščio nustatymo svirtelio nustatymas į transportavimo padėtį (A) (3a pav.).
- Atsistokite už įrenginio.
- Patraukite ir laikykite įjungimo lankelį (tik įrenginiams be akceleratoriaus svirties).
- Lėtai traukite paleidimo rankeną, kol pajusite pasipriešinimą, tuomet patraukite stipriai ir greitai. Paleidimo rankenos nepaleiskite, bet lėtai gražinkite ją atgal – 4f pav.

Nurodymas

Įrenginių be akceleratoriaus svirties pjovimo įrankis sukasi kartu, kai tik pradeda veikti variklis.

Įrenginio reguliavimas užvedus variklį

- Droselio svirtelž (priklausomai nuo modelio) perstatykite atgal į padėtį  /max/Run/↑↓.
- Akceleratoriaus svirtį (jei yra) nustatykite į norimo variklio sūkių skaičiaus padėtį.

Nurodymas

Jei norite aeruoti, akceleratoriaus svirtį (jei yra) visada nustatykite visu greičiu į  /max/Run padėtį.

Daugiau informacijos apie variklio reguliavimą rasite variklio instrukcijoje.

4. Variklio išjungimas

6 pav.

- Įjungimo lankelį atleiskite, kad išjungtumėte pjovimo įrankį arba pjovimo įrankį ir variklį (įrenginiams be akceleratoriaus svirties).
- Akceleratoriaus svirtį (jei yra) nustatykite į padėtį  /Stop.

5. Kultivavimas

5 pav.

- Variklį užveskite, kaip nurodyta.
- Aukščio nustatymo svirtelį iš transportavimo padėties (A) perstatykite į darbinę padėtį (B, gamyklinė nuostata) (3 pav.).
- Patraukite įjungimo lankelį (tik įrenginiams su akceleratoriaus svirtimi). Pjovimo įrankis sukasi. Galite pradėti darbą (5a pav.).
- Prietaisą veskite lygiagrečiais judėjimo keliais (5b pav.).
- Įjungimo lankelį atleiskite, kad sustabdytumėte pjovimo įrankį arba pjovimo įrankį ir variklį (įrenginiams be akceleratoriaus svirties) (5c pav.). Netrukus pjovimo įtaisas sustos.

Nuorodos apie darbinį gylį

- Optimalus kultivavimo gylis yra tuomet, kai pjovimo įtaiso peilis siekia 2–3 mm gylį dirvoje. Pernelyg didelis kultivavimo gylis perkrauna įrenginį ir dėl to galimi nuostoliai. Todėl pasistenkite teisingai sureguliuoti kultivavimo gylį.
- Dėl peilio dilimo būtina vėliau iš naujo sureguliuoti kultivavimo gylį. Priklausomai nuo susidėvėjimo juos reikia pamažu leisti žemyn (3c pav.).

Iš naujo nustatykite darbinį gylį (B):

3c pav

Dėmesio

Darbinę padėtį nustatykite tik tuomet, kai variklis išjungtas ir atjungta uždegimo žvakė.

- Aukščio nustatymo svirtelį nustatykite į transportavimo padėtį (A).

- Žvaigždės formos centrinę aukščio perstatymo rankenėlę sukite į kairę arba į dešinę, kol bus pasiekta reikiamas darbinis aukštis.

Pasukti į kairę (1) = padidinti darbinį gylį

Pasukti į dešinę (2) = sumažinti darbinį gylį

Pastaba: vienas pasukimas darbinį gylį keičia maždaug 1,5 mm.

6. Žolės surinkimo talpą nuimkite ir ištuštinkite (priklausomai nuo modelio)

7 pav.

- Išjunkite variklį ir palaukite, kol jis sustos.
- Pakelkite išmetimo vožtuvą ir atkabinkite žolės surinkimo įtaisą.
- Ištuštinkite jį.

7. Darbas be žolės surinkimo įtaiso

Jei išimsite žolės surinkimo įtaisą, išmetimo vožtuvas nusileis žemyn. Dirbant be žolės surinkimo talpos, kultivuota masė išmetama tiesiai žemyn.

8. Pabaigus darbą

- Išjunkite variklį.
- Palaukite, kol visos judančios detalės visiškai nustos veikti ir atvės variklis.
- Aukščio nustatymo svirtelį nustatykite į transportavimo padėtį (A).
- Uždarykite benzino vožtuvą (jei yra – žr. variklio instrukciją).
- Ištraukite uždegimo kištuką.
- Ištuštinkite žolės surinkimo įtaisą.

Nurodymas

Prietaisą į uždara patalpą statykite tik tada, kai atvės variklis.

Patarimai kultivuoti

Kadangi pavasarį šaknų ventilacija yra geresnė ir jauna žolė gali sveikai augti, šiuo metu veją būtina kultivuoti dažniau, negu vasarą.

Vejos kultivavimas

- pavasarį dažniau,
- vasarą pagal būtinybę,
- veją pavėsyje reikia kultivuoti dažniau ir vasarą.

Pievą kultivuokite tik tuomet, kai žolės ilgis ne didesnis, negu 6 cm.

Jei žolės ilgis didesnis, prieš kultivavimą reikia veją nupjauti.

Po kultivavimo apdorotas vietas palaistykite ir patręškite, kad žolė greičiau ataugtų.

Transportavimas

Dėmesio

Pjovimo įtaisas ir įrenginys gali būti pažeisti, transportuojant įrenginį su išjungtu varikliu pvz., kietu keliu.

Venkite bet kokią pjovimo įtaiso lietimosi su žeme. Įrenginį visuomet stumkite paverstą ir tik ant užpakalinių ratų (8a pav.) arba aukščio nustatymo svirtelį nustatykite į transportavimo padėtį (A), kad peilio velenas neliestų žemės (8b pav.).

Įrenginio niekada nekelkite arba neneškite nesustabdę variklio ir neištraukę degimo žvakės kištuko.

Nesudėtingas pervežimas trumpais atstumais

- Variklį išjunkite.
- Prietaisą lengvai atverskite atgal, kad priekiniai ratai nesiektų žemės (8a pav.) arba aukščio nustatymo svirtelį nustatykite į transportavimo padėtį (A), kad peilio velenas neliestų žemės (8b pav.).
- Stumkite įrenginį.

Su transporto priemone



Dėmesio

Aplinkos užteršimo ištekėjusiu kuru pavojus.

Netransportuokite paversto įrenginio.

Transportuodami pakankamai patikimai tvirtinkite įrenginį, kad jis nenuslystų.

9 pav.

- Patogesniai supakavimui sudedamą rankeną sulankstykite.

Valymas/priežiūra



Pavojus

Kad išvengtumėte sužeidimo, prieš visus įrenginio priežiūros ir techninio aptarnavimo darbus

- Išjunkite variklį,
- palaukite, kol visos judančios dalys visiškai sustos ir variklis atvės,
- ištraukite uždegimo kištuką prie variklio, kad netyčia neužvestumėte variklio.
- Vykdykite nurodymus, esančius variklio instrukcijoje.



Dėmesio

Įrenginį visuomet paverskite taip, kad žvakė būtų nukreipta aukštyn, tuomet alyva ir benzinas nepadarys žalos varikliui.

Priežiūra ir techninis aptarnavimas



Pavojus

Kad apsisaugotumėte nuo susižeidimo į aštirus žolės pjovimo peilius, peilių keitimą ir aštrinimą paveskite specializuotam servisui (reikalingi specialūs įrankiai).



Dėmesio

Laikykitės techninio aptarnavimo nurodymų, esančių variklio instrukcijoje. Pasibaigus sezonui, įrenginio patikrinimą ir priežiūrą paveskite specializuotam servisui.

 **Dėmesio****Grėsmė aplinkai dėl variklio alyvos.**

Priduokite atidirbusią alyvą naudotos alyvos surinkimo vietose arba utilizuoti skirtų atliekų surinkimo vietoje.

Po pirmųjų 2–5 eksploatacijos valandų

- Pakeiskite alyvą, žr. pridedamą variklio instrukciją.

Vieną kartą per sezoną

- Pakeiskite alyvą, žr. pridedamą variklio instrukciją.
- Išmetimo vožtuvo vyrius ir spyruokles suteptkite.
- Pasibaigus sezonui, įrenginį patikrinti paveskite specializuotam servisui.

Valymas **Dėmesio**

Valykite įrenginį kiekvieną kartą po kultivavimo. Dėl nevalymo įrenginys genda ir tada nuostoliai neišvengiami.

Valydami prietaisą, nenaudokite aukšto slėgio valymo įrenginio/ prietaiso.

Žolės surinkimo įtaiso valymas

Paprasčiausia išvalyti tuoj pat po kultivavimo.

- Žolės surinkimo talpą nuimkite ir ištuštinkite.
- Žolės surinkimo įtaisą galima valyti stipria vandens čiurkšle (laistymo žarna).
- Gerai išdžiovinkite prieš naudojimą.

Kultivatoriaus valymas **Pavojus**

Susižeidimo į pjovimo įtaisą pavojus. Dėvėkite apsaugines pirštines.

Jei įmanoma, valykite prietaisą iš karto po kultivavimo.

- Pjovimo įtaisą ir išmetimo vožtuvą valykite šepetėliu, rankine šluotele ir skuduru.
- Pastatykite kultivatorių ant ratukų ir pašalinkite visus matomus žolės ir nešvarumų likučius.

Eksploatavimo nutraukimas**Sprogimo ir gaisro pavojus.**

Niekuomet nelaikykite įrenginio su benzinu bake patalpose, kuriose kuro garai gali kontaktuoti su kibirkštimis ar su atvira ugnimi.

 **Dėmesio****Materialinių nuostolių pavojus.**

Laikykite įrenginį (su atvėsusiu varikliu) tik švariose sausose patalpose. Ilgiau laikant, pvz., žiemą, apsaugokite įrenginį nuo rūdžių.

Po sezono arba jei įrenginio nenaudosite ilgiau, negu mėnesį,

- išleiskite kurą į tinkamą indą ir paruoškite variklį laikymui pagal variklio naudojimo instrukciją.

 **Dėmesio**

Kurą išleiskite tik lauke.

- Išvalykite įrenginį ir žolės surinkimo talpą.
- Kad apsaugotumėte nuo korozijos visas metalines dalis, nuvalykite jas alyva suteptu skuduru (alyva be dervos) arba papurkškite alyvos aerozoliu.

Garantija

Visose šalyse galioja arba mūsų kompanijos, arba importuotojų suteikiama garantija.

Mes įsipareigojame gedimus šaliname nemokamai, jei jų priežastis – gamybos arba medžiagų defektai. Garantiniu atveju kreipkitės į pardavėjus arba į artimiausias įgaliotas dirbtuves.

Informacija apie variklį

Variklio gamintojas suteiks patarimą visais klausimais, susijusiais su varikliu, jo galia, techniniais duomenimis, garantijomis ir servisu. Informaciją rasite atskiroje variklio gamintojo instrukcijoje.

Gedimų atpažinimas ir pašalinimas

Jūsų turimo įrenginio gedimai dažnai atsiranda dėl paprasčiausių priežasčių, kurias Jūs turėtumėte nustatyti ir dažnai pašalinti. Abejotinais atvejais kreipkitės į specializuotą servisą.

Problema	Galima priežastis	Defekto pašalinimas
Variklis neužsiveda.	Akceleratoriaus svirtis (jei yra) yra netinkamoje padėtyje.	Kuro padavimo svirtelį perstatykite į padėtį  arba CHOKE (jei variklis šaltas). Kuro padavimo svirtelį perstatykite į padėtį  / max/Run arba START (jei variklis šiltas).
	Bake nėra kuro.	Įpilkite šviežio švaraus kuro.
	Neįstatytas uždegimo kištukas.	Įstatykite uždegimo kištuką.
	Uždegimo žvakė užsiteršusi arba sugedusi, negeras tarpelis tarp elektrodų.	Išsukite, patikrinkite ir išvalykite, esant reikalui pakeiskite uždegimo žvakę, pareguliuokite tarpelį tarp elektrodų.
	Pasenęs arba nešvarus kuras.	Kurą pakeiskite šviežiu.
	Užterštas oro filtras.	Išvalykite oro filtrą (žr. variklio instrukciją).
	Užvedant šaltą variklį nepaspaustas Primer/Choke.	Paspauskite Primer/Choke (žr. instrukciją).
Sukimosi greitis mažėja.	Pernelyg didelis kultivavimo gylis.	Pareguliuokite kultivavimo gylį.
	Pernelyg aukšta žolė.	Prieš kultivavimą nupjaukite žolę.
	Užsikimšęs išmetimo kanalas.	Ištraukite uždegimo kištuką, išvalykite išmetimo kanalą.
Blogas kultivavimo rezultatas.	Pernelyg mažas kultivavimo gylis.	Pareguliuokite kultivavimo gylį.
	Sudilęs pjovimo įtaisas.	Paveskite servisui pakeisti pjovimo įtaisą.
Kultivavimo turinys lieka gulėti/žolės surinkimo įtaisas neprispildo.	Žolės surinkimo įtaisas pilnas/užsiteršęs.	Išjunkite variklį, ištuštinkite arba išvalykite žolės surinkimo įtaisą.
	Užsikimšęs išmetimo kanalas.	Išjunkite variklį, išvalykite išmetimo kanalą.
Neįprasti triukšmai (barškėjimas, tratėjimas, tarškėjimas).	Atsipalaidavo sraigčiai, veržlės ar kitos tvirtinimo detalės.	Įveržkite detalių tvirtinimus. Jei triukšmas nepranyksta, kreipkitės į specializuotą servisą.
Drebėjimas.	Pažeistas pjovimo įtaisas.	Paveskite servisui pakeisti pjovimo įtaisą.
Vibracijos.	Atsileido variklio tvirtinimas.	Paveskite servisui įtvirtinti variklį.

Saturs

Jūsu drošībai	86
Montāža	88
Darbības princips	88
Vadība	88
Padomi irdināšanas realizēšanai	90
Transportēšana	91
Tehniskā apkope/tīrīšana	91
Ekspluatācijas pārtraukšana ...	92
Garantija	92
Informācija par motoru	92
Defektu konstatēšana un novēršana	93

Firmas plāksnītes dati

Šie dati ir ļoti svarīgi vēlākajai iekārtas identifikācijai, pasūtot rezerves daļas, un servisa dienesta speciālistiem. Firmas plāksnīte atrodas motora tuvumā. Ierakstiet visus datus uz firmas plāksnītes sekojošā laukumā.

Šos un citus datus par ierīci Jūs atradīsiet atsevišķā CE Atbilstības deklarācijā, kura ir šīs lietošanas pamācības sastāvdaļa.

Attēli

Atveriet lappuses ar attēliem lietošanas pamācības sākumā. Grafiskajam attēlojumam var būt nelielas novirzes attiecībā uz iegādāto ierīci.

Jūsu drošībai**Ierīces mērķtiecīga izmantošana**

Šī ierīce ir paredzēta izmantošanai tikai

- šajā lietošanas pamācībā aprakstītajiem mērķiem un atbilstoši drošības tehnikas noteikumiem,
- zājāju laukumu irdināšanai mājās dārzos un apstādījumos.

Jebkura ārpus šiem noteikumiem izejoša ierīces izmantošana ir noteikumiem neatbilstoša. Tādos gadījumos ierīces izmantotājs ir atbildīgs par trešo personu traumām un viņu mantai izraisītajiem zaudējumiem.

Ja ar patvaļīgiem ierīces pārveidošanas mēģinājumiem tiek izraisīti tās bojājumi, tad šajos gadījumos ražotāja atbildība tiek izslēgta.

Ievērojiet drošības tehnikas un ierīces vadības noteikumus

Pirms ierīces pirmās izmantošanas, Jūs kā ierīces izmantotājs, rūpīgi izlasiet šo lietošanas pamācību. Rīkojieties, ievērojiet šos noteikumus, un saglabāiet tos vēlākai izmantošanai. Nekad neatļaujiet bērniem vai citām personām, kuras nav iepazinušās ar šiem lietošanas noteikumiem, izmantot ierīci.

Nododot ierīci tās nākošajam īpašniekam, izsniedziet kopā ar to arī lietošanas pamācību.

Vispārēji drošības tehnikas noteikumi

Šajā nodaļā Jūs atradīsiet informāciju par vispārējiem drošības tehnikas noteikumiem. Šīs instrukcijas atbilstošajās nodaļās Jūs atradīsiet brīdinājumus, kuri attiecas uz atsevišķiem ierīces konstrukcijas elementiem, tās funkcijām un darba izpildi.

Pirms darba ar ierīci

Šo ierīci izmantojošās personas nedrīkst atrasties apreibinošo līdzekļu, piem., alkohola, narkotiku vai medikamentu ietekmē.

Šī ierīce nav paredzēta izmantošanai personām (tai skaitā arī bērniem) ar ierobežotām fiziskām, sensoriskām vai psihiskām īpašībām vai nepietiekamu pieredzi un/vai zināšanām, tas pieļaujams vienīgi tai gadījumā, ja tie atrodas par viņu drošību atbildīgas personas uzraudzībā vai ir saņēmuši no šīs personas norādījumus par ierīces izmantošanu.

Bērniem ir nepieciešama uzraudzība, lai pārliecinātos, ka viņi šo ierīci neizmanto rotaļām.

Personas, kuras jaunākas par 16 gadiem, ar šo ierīci nedrīkst strādāt – vietējās pašvaldības var noteikt lietotāju minimālo vecumu.

Pirms darba sākuma iepazīstieties ar visām pierīcēm un vadības elementiem, kā arī to funkcijām.

Uzglabājiet degvielu tikai šim nolūkam paredzētās tvertnēs un nekad apsildes avotu tuvumā (piem., pie krāsnīm vai ūdens boileriem). Uzpildiet ierīci tikai zem kļajas debess.

Nekad neuzpildiet ierīci, ja motors darbojas vai ir sakarsis.

Nomainiet bojātu izplūdes cauruli, degvielas tvertni vai degvielas tvertnes vāku.

Pirms darba sākuma pārbaudiet, – vai darbojas zāles savācēji, un vai labi noslēdzas izmetējvāks. Bojātas, nolietotas vai iztrūkstošas detaļas nekavējoties nomainiet.

– vai nav nolietoti vai bojāti griezējinstrumenti, stiprinātājskrūves un viss griezējbloks. Nolietotas vai bojātas detaļas jānomaina specializētajā darbnīcā tikai komplekta veidā, jo tikai tā ir iespējama nelīdzsvarotības izslēgšana.

Rezerves daļām jāatbilst ražotāja noteiktajām prasībām.

Tādēļ izmantojiet tikai firmas oriģināldetaļas un rezerves daļas, kurām ir ražotājfirmas atļauja. Remontdarbus drīkst realizēt tikai specializētās servisa darbnīcas darbinieki.

Darba laikā ar ierīci

Strādājot ar ierīci vai veicot tās apkopi, nēsājiet atbilstošu darba tērpu, kā piemēram:

- drošības apavus,
- garas bikses,
- pieguļošu apģērbu,
- dzirdes aizsargu,
- aizsargbrilles.

Visam drošības aprīkojumam vienmēr jābūt pilnīgi nokomplektētam un piemontētam pie ierīces nevainojamā stāvoklī. Nekādā gadījumā neveiciet drošības aprīkojuma konstrukcijas izmaiņas.

Ar ierīci drīkst strādāt tikai tad, ja tā atrodas tādā tehniskajā stāvoklī, kādā to tika piegādājusi ražotājfirma.

Nekad neizmainiet rūpnīcā iepriekš noregulētos motora nostādījumus.

Izvaieties no atklātas uguns, dzirksteļošanas un nesmēķējiet.

Pirms visiem ierīces apkopes darbiem

Lai izvairītos no traumām, pirms jebkura darba uzsākšanas ar šo ierīci (piem., apkopes un iestatīšanas) un transportēšanas (piem., celšanas un pārvešanas):

- izslēdziet motoru,
- nogaidiet, līdz visu kustīgo detaļu darbība apstājas un motors atdziest,
- atvienojiet motora aizdedzes sveces spraudni, lai aizpārskatīšanās novērstu motora palaidi,
- levēroji motora lietošanas pamācībā sniegtos drošības tehnikas papildnoteikumus.

Pēc darba ar ierīci

Nekad neatstājiet ierīci, neizslēdzot motoru.

Drošības pierīces

1. attēls

Bīstami!

Nekad neizmantojiet ierīci ar bojātām vai nepiemontētām drošības pierīcēm.

Izmetējvāks (1)

Izmetējvāks sargā Jūs no griezēj mehānisma vai atmetu cietu priekšmetu traumām. Ierīci drīkst darbināt tikai ar iebūvētu izmetējvāku.

Lokveida izslēdzējrokturis (2)

Lokveida izslēdzējrokturis kalpo Jūsu drošībai, lai Jūs avārijas gadījumā varētu nekavējoties apstādināt griezēj mehānismu. Nekādā gadījumā nemēģiniet pārveidot tā funkcijas.

Uz ierīces attēlotie simboli

Uz ierīces atrodas dažādi simboli un uzlīmes. Zemāk tiek sniegti šo simbolu izskaidrojumi:



Uzmanību! Pirms ekspluatācijas izlasiet lietošanas pamācību!

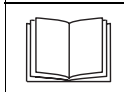

Bīstamības zonā nedrīkst atrasties nepiederošas personas!

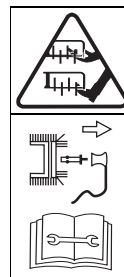
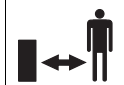

Pirms griezējinstrumenta apkopes darbu veikšanas izvelciet aizdedzes sveces spraudni! Levēroji, lai pirksti un kājas neatrastos griezējinstrumenta tuvumā!

Pirms ierīces noregulēšanas, tīrīšanas vai pārbaudes, ierīci izslēdziet un atvienojiet aizdedzes sveces spraudni.

Nēsājiet acu un dzirdes aizsargu!



Vienmēr saglabājiet šos simbolus uz ierīces salasāmā stāvoklī.

Lietošanas pamācībā norādītie simboli

Šajā lietošanas pamācībā ir izmantoti simboli, kuri pievērš Jūsu uzmanību bīstamībai vai svarīgiem norādījumiem. Zemāk tiek sniegti šo simbolu izskaidrojumi:

Bīstami!

Jums tiks norādīts par bīstamību, kura saistīta ar aprakstīto darbību un personu drošības apdraudēšanu.

Uzmanību

Jums tiks norādīts par bīstamību, kura saistīta ar aprakstīto darbību, kuras rezultātā var rasties ierīces bojājumi.

Norādījums

Ar šo simbolu tiek apzīmēta svarīga informācija un norādījumi par ierīces pareizu lietošanu.

Montāža

Pamācības beigās vai lietošanas pamācības pielikumā ar attēlu palīdzību tiek parādīts ierīces montāžas process.

i **Norādījums par utilizāciju**

Likvidējiet atlikušo iepakojumu, vecas ierīces utt. atbilstoši vietējiem noteikumiem.

Darbības princips

Ierīce tiek pārvietota ar rokas vadību pa apstrādei paredzēto zāliena virsmu. Griezējmechānisma darbība tiek realizēta ar benzīna motoru. Griezējmechānisms rotē pa apli un nogriež ar sūnām, ķērpjiem un nezālēm apaugušo zemes slāni, kurš tiek padots uz augšu vai zāles savācējā. Iestrādes dziļums tiek noteikts ar nogrieztā slāņa biezuma centrālizēto regulēšanas slēdzi.

Vadība

Ievērojiet arī motora lietošanas pamācībā sniegtos norādījumus.

⚠ Bīstami!

Nelaiemes gadījums

Personas, un īpaši bērni vai dzīvnieki, irdināšanas laikā nekad nedrīkst atrasties ierīces tuvumā. Viņi var gūt traumas no atsviestiem akmeņiem vai līdzīgiem priekšmetiem.

Paklupšana

Pārvietojiet ierīci tikai soļojot. Irdinot stāvās nogāzēs, ierīce var apgāzties un Jūs varat gūt traumas. Vadiet ierīci tikai šķērsām pret nogāzi, bet nekad uz augšu un uz leju. Irdiniet tikai tādās nogāzēs, kuru maksimālais slīpums nepārsniedz 20 %. Esiet īpaši uzmanīgi, mainot kustības virzienu un vienmēr saglabājiet drošu stāju. Esiet arī īpaši piesardzīgi, velkot ierīci savā virzienā vai atpakaļ.

Traumu bīstamība pastāv, veicot irdināšanu robežiecirķņos. Ceļmalās, dzīvžogu tuvumā vai stāvās nogāzēs irdināšana ir ļoti bīstama. Tādēļ vienmēr ievērojiet drošības distanci.

Irdinot mitru zāli, augsnes izturībai samazinoties, var tikt izraisīta ierīces slīdēšana, un Jūs varat paklupt. Tādēļ uzsāciet irdināšanu tikai tad, kad zāle ir nožuvusi. Strādājiet tikai dienas gaismā vai pie ļoti laba mākslīgā apgaismojuma.

Traumu bīstamība

Nepieciešams pastāvīgi ieturēt ar vadsvirām noteikto drošības attālumu līdz rotējošajam griezējinstrumentam.

Nekad nelieciet rokas vai kājas pie rotējošām detaļām, vai zem tām.

Palaižot ierīci, nekad nestāviet izmetējcaurumu priekšā.

Izslēdziet motoru un nogaidiet, līdz visu griezējinstrumentu darbība apstājas:

- pirms ierīces apgāšanas,
- transportēšanai pāri virsmām, kuras nav pārklātas ar zāli.

Izslēdziet motoru un atvienojiet aizdedzes sveces spraudni, lai aiz neuzmanības neiedarbotos motors:

- pirms izmetēja aizsērējumu un nobloķējumu novēršanas;
- pirms vertikutiera pārbaudes, tīrīšanas, regulēšanas vai apkopes darbu realizēšanas;
- ja ierīcē ir iekļuvis akmens. Pārbaudiet vertikutiera bojājumus, un konstatējot tos, nododiet ierīci remontā specializētajā darbnīcā;
- ja ierīce sāk neparasti spēcīgi vibrēt. Tad nekavējoties pārbaudiet to.

Nekad neceliet vai nenesiet ierīci ar ieslēgtu motoru.

Noņemot zāles savācēju, Jūs un citas personas var gūt traumas no vertikutiera izmestās zāles vai svešķermeņiem. Tādēļ nekad neiztukšojiet zāles savācēju, ja motors darbojas. Izslēdziet ierīci.

Pārbaudiet darba iecirkni, kurā būs jāstrādā ar ierīci, un novāciet visus priekšmetus, kurus vertikutieris varētu satvert un aizmest.

Ja griezējmechānisms saskaras ar kādu svešķermeņi (piem., akmeni), vai ja ierīce sāk neparasti vibrēt: nekavējoties izslēdziet motoru un atvienojiet aizdedzes sveces spraudni. Pārbaudiet aeratora bojājumus, un to konstatēšanas gadījumā griezieties pēc palīdzības specializētajā darbnīcā.

Nekad nepalaidiet ierīci, ja abi priekšējie riteņi atrodas darba pozīcijā. Šādā gadījumā griezējmechānismam ir saskare ar zemi, un ierīce var sākt kustēties.

Noslāpšana

Noslāpšanas bīstamība ar tvana gāzi. Ļaujiet iekšdedzes motoram darboties tikai zem klajas debess.

Uguns un sprādzienbīstamība

Benzīna tvaiki ir sprādzienbīstami un benzīns pieder pie viegli uzliesmojošiem šķidrumiem.

Uzpildiet degvielu pirms motora palaišanas. Ja motors darbojas, vai vēl nav atdzisis, degvielas tvertnei jābūt cieši noslēgtai.

Uzpildiet degvielu tikai tad, ja motors ir izslēgts un atdzisis. Izvairieties no atklātas uguns, dzirkstejošanas un nesmēķējiet. Uzpildiet ierīci tikai zem klajas debess.

Degvielas pārplūšanas vai pārlišanas gadījumā motoru nedrīkst palaist. Aizstumiet ierīci no vietas, kur tika izlieta degviela un nogaidiet, līdz degvielas tvaiki iztvaiko.

Lai izvairītos no ugunsbīstamības, sekojiet, lai sekojošas detaļas:

- motors,
- izplūdes caurule,
- degvielas tvertne nesaskartos ar zāli vai iztekošo eļļu.

⚠ Uzmanību**Bojāta ierīce**

Akmeņi, izmētāti zari un līdzīgi priekšmeti var sabojāt ierīci un izraisīt tās darbības traucējumus. Pirms katras ierīces izmantošanas darba iecirknis jāattīra no cietiem priekšmetiem.

Strādājiet tikai ar tādu ierīci, kuras tehniskais stāvoklis ir nevainojams. Pirms katras ekspluatācijas veiciet vizuālu pārbaudi. Īpašu vērību piegrieziet drošības aprīkojuma, vadības sistēmas elementu un skrūvsavienojumu bojājumu un stingras sēžas kontrolei. Pirms ekspluatācijas nomainiet bojātās detaļas.

i Darbināšanas laiks

Attiecībā uz darbināšanas laiku ievērojiet nacionālos/vietējos noteikumus (ja nepieciešams, griezieties iestādē, kura nodarbojas ar šo jautājumu kārtošānu).

i Norādījumi par detaļu izvietojumu

Ja lietošanas pamācībā tiek norādīts detaļu izvietojums (piem., pa labi, pa kreisi), tad tas nozīmē: vienmēr skatoties no iedarbināšanas kļoķa ierīces darba virzienā.

1. Ierīces sagatavošana darbam**⚠ Uzmanību**

Transportēšanas iemeslu dēļ ierīce tiek piegādāta bez motoreļļas.

- Tādēļ pirms ierīces pirmās ekspluatācijas uzpildiet to ar motoreļļu, sk. motora lietošanas pamācību.
- Uzpildiet „neetilētu benzīnu“. Nekad nepārlejiet degvielu, bet gan iepildiet to tikai līdz 2 cm zem iepildcaurules apakšējās malas.
- Stingri noslēdziet degvielas tvertni.

2. Zāles savācēja iekāršana

(papildaprīkojums atkarībā no modeļa)

2. attēls

- Mazliet paceliet izmetējvāku un iekariet zāles savācēju.

3. Motora palaišana

Ievērojiet arī motora lietošanas pamācībā sniegtos norādījumus.

⚠ Bīstami!

Ievērojiet, lai kājas un rokas neatrastos griezēj mehānisma tuvumā.

⚠ Uzmanību

Pirms motora palaišanas jāatvieno no tā visi griezēj instrumenti un piedziņas. Palaišanas laikā neapgāziet ierīci.

- Novietojiet ierīci uz līdzena laukuma, kura pārklāta pēc iespējas ar zemu vai retu zāli.

Noregulējumu realizēšana

4. attēls

i Norādījumi par motoru

– Ievērojiet Motora rokasgrāmatā sniegto informāciju.

– Arī tad, ja motors ir silts, var būt nepieciešama droseles jeb sūkņša darbināšana.

i Norādījums par akselelatora sviru

– Daži modeļi nav aprīkoti ar akselelatora sviru – apgriezīnu skaits tiek nostādīts automātiski. Motors vienmēr darbojas ar optimālu apgriezīnu skaitu.

– Atkarībā no ierīces konstrukcijas akselelatora svira (4 attēls) atrodas pie motora vai pie ierīces vadsviras.

- Atgrieziet benzīna krānu (ja tāds ir, sk. motora lietošanas pamācību).

Auksta motora palaišana

- Nostādiet akselelatora sviru (ja ir) uz **I** (ierīcēs ar droseli) – 4a. attēls.

vai

- Nostādiet akselelatora sviru (ja ir) uz **↻**/**max/Run** un 3–5x spēcīgi spiediet sūkņiti (ierīcēs bez droseles) – 4b/c. attēls.

vai

- Nostādiet akselelatora sviru (ja ir) uz **↻**/**max/Run** un droseles sviru (pie motora) uz „Choke“ - drosele/**I** 4b/d. attēls.

Silta motora palaišana

- Nostādiet akselelatora sviru (ja ir) uz **↻**/**max/Run**.

Motora palaišana

- Nostādiet augstuma nostādīšanas sviru transportēšanas pozīcijā (A) – 3. attēls.
- Nostādieties aiz ierīces.
- Pavelciet lokveida slēdzrokturi un turiet (tikai ierīcēs bez akselelatora sviras).
- Lēni, līdz jūtamai pretestībai, velciet troses startera rokturi un tad ātri un spēcīgi izvelciet trosi. Nelaidiet vaļā troses startera rokturi ātri, bet gan atpakaļ atlaidiet to lēni 4f. attēls.

i Norādījums

Ierīcēs bez akselelatora sviras griezēj mehānisms griežas līdzi, sākot motoram darboties.

Regulēšana pēc motora palaišanas

- Nostādiet motora droseļsviru (atkarībā no ierīces konstrukcijas) atpakaļ uz **↻**/**max/Run/|**.
- Nostādiet akselelatora sviru (ja ir) uz nepieciešamo motora apgriezīnu skaitu.

i Norādījums

Irdināšanai vienmēr nostādiet akselelatora sviru (ja ir) uz pilnu jaudu **↻**/**max/Run**.

Papildinformāciju par motora vadību Jūs varat atrast motora lietošanas pamācībā.

4. Motora apturēšana

6. attēls

- Atlaidiet lokveida slēdzrokturi griezēj mehānisma jeb griezēj mehānisma un motora (ierīcēs bez akselelatora sviras) izslēgšanai.
- Nostādiēt akselelatora sviru (ja ir) uz /Stop.

5. Irdināšana

5. attēls

- Palaidiet motoru kā norādīts.
- Nostādiēt augstuma nostādiēšanas sviru no transporta pozīcijas (A) darba pozīcijā (B, rūpnīcas nostādiējums) – 3b. attēls.
- Pavelciet lokveida slēdzrokturi (tikai ierīcēs ar akselelatora sviru). Griezēj mehānisms darbojas. Tagad var uzsākt darbu (5a. attēls).
- Vadiet ierīci tā, lai apstrādātās zemes joslas atrastos paralēli blakus viena otrai (5b. attēls).
- Atlaidiet lokveida slēdzrokturi griezēj mehānisma jeb griezēj mehānisma un motora (ierīcēs bez akselelatora sviras) apstādiēšanai (5c. attēls). Pēc neilga laika griezēj mehānisma darbība apstājas.

Norādiējumi par iestrādes dziļumu

- Optimāls iestrādes dziļums tiek panākts, ja griezēj mehānisma naži iegriežas zemē 2–3 mm dziļumā. Noregulējot pārāk lielu iestrādes dziļumu, ierīce strādās ar pārslodzi, kura var izraisīt tās bojājumus. Tādēļ vienmēr ievērojiet, lai tiktu nodrošināta pareiza iestrādes dziļuma nostādiēšana.

- Nazim nodilstot, ir ieteicama iestrādes dziļuma vēlāka noregulēšana. Atkarībā no nolietojuma nostādiēt bezpakāpeniski dziļāk – 3c. attēls.

Darba dziļuma (B) nostādiēšana no jauna:

3c. attēls

Uzmanību

Nostādiēt darba dziļumu taikai tad, ja motors ir izslēgts un atvienota aizdedzes svece.

- Nostādiēt augstuma nostādiēšanas sviru transportēšanas pozīcijā (A).
- Pagrieziet centralizētā augstuma regulēšanas pierīces sēņrokturi pa labi vai pa kreisi, līdz tiek sasniegts nepieciešamais iestrādes dziļums. Grieziet pa kreisi (1) = darba dziļums palielinās
Grieziet pa labi (2) = darba dziļums samazinās

Norādiējums: apgriezieni izmaina darba dziļumu apm. par 1,5 mm.

6. Noņemiet un iztukšojiet zāles savācēju

(papildaprīkojums atkarībā no modeļa)

7. attēls

- Izslēdziet motoru un nogaidiet, līdz tas apstājas.
- Paceliet izmetējvāku un noņemiet zāles savācēju.
- Iztukšojiet zāles savācēju.

7. Darbs bez zāles savācēja

Noņemot zāles savācēju, izmetējvāks tiek nolaists uz leju. Strādājot bez zāles savācēja, nogrieztā zāle tiek nomesta uzreiz lejā.

8. Pēc darba beigām

- Izslēdziet motoru.
- Nogaidiet, līdz visu kustīgo detaļu darbība pilnīgi apstājas un motors ir atdzisis.
- Nostādiēt augstuma nostādiēšanas sviru transportēšanas pozīcijā (A).
- Aizgrieziet benzīna krānu (ja tāds ir, sk. motora lietošanas pamācību).
- Atvienojiet motora aizdedzes sveces spraudni.
- Iztukšojiet zāles savācēju.

Norādiējums

Novietojiet ierīces noslēgtās telpās tikai ar atdzēsētu motoru.

Padomi irdināšanas realizēšanai

Lai pavasarī panāktu zāliena slāņa, kurā atrodas zāles saknes, labu vēdināšanu, šajā gadalaikā nepieciešama zāliena biežāka irdināšana nekā vasarā.

Zāliena irdināšana

- pavasarī biežāk,
- vasarā pēc nepieciešamības,
- ja zāliens pārāk noēnots, tad irdināšanu jārealizē biežāk arī vasarā.

Irdiniet zālāju tikai tad, ja zāle nav garāka par 6 cm.

Ja zāles garums augstāks, tad pirms irdināšanas zāli jānoņauj.

Lai pēc irdināšanas zāle varētu ātrāk augt, nepieciešama apstrādāto laukumu mitrināšana un mēslošana.

Transportēšana

Uzmanību

Ja ierīci ar izslēgtu motoru ir jātransportē, piem., pa cietā seguma ceļiem, tad var tikt sabojāts griezējmechānisms un pati ierīce. Ievērojiet, lai griezējmechānisms nekādā gadījumā nesaskartos ar zemi. Vadiet ierīci vienmēr noliektā stāvoklī un tikai uz pakalējiem riteņiem (8a. attēls) vai nostādiēt augstuma nostādīšanas sviru transporta pozīcijā (A), lai nažu vārpsta neaizskar zemi (8b. attēls). Nekad neceliet un nenesiet ierīci, iepriekš neizslēdzot motoru un nenovelkot aizdedzes sveces spraudni.

Pārnešana īsās distancēs

- Izslēdziet motoru.
- Viegli nolieciet ierīci atpakaļ, lai priekšējie riteņi būtu brīvi (8a. attēls), jeb nostādiēt augstuma nostādīšanas sviru transportēšanas pozīcijā (A), lai nažu vārpsta neaizskar zemi (8b. attēls).
- Tagad ierīci var stumt.

Transportēšana ar automobili

Uzmanību

Apkārtējās vides piesārņošana ar izplūstošo degvielu.

Netransportējiet ierīci apgāztā stāvoklī.

Transportēšanas laikā nepieciešama ierīces nodrošināšana pret noslīdēšanu.

9. attēls

- Lai ierīces transportēšana būtu kompaktāka, iedarbināšanas kloķi var saliekt.

Tehniskā apkope/ tīrīšana

Bīstami!

Lai izsargātos no traumām, pirms jebkuru ierīces apkopes darbu veikšanas

- izslēdziet motoru,
- nogaidiet, līdz visu kustīgo detaļu darbība apstājas un motors atdziest,
- atvienojiet motora aizdedzes sveces spraudni, lai aiz pārskatīšanās novērstu motora palaidi,
- ievērojiet drošības tehnikas papildnorādījumus motora lietošanas pamācībā.

Uzmanību

Apgrīziet ierīci vienmēr tā, lai aizdedzes svece būtu vērsta uz augšu, lai degviela vai eļļa neizraisītu motora bojājumus.

Tehniskā apkope

Bīstami!

Lai izsargātos no griezējmechānisma traumām, tādus darbus, kā piem., griezējnažu nomaiņu vai asināšanu, jārealizē tikai specializētajā servisa darbnīcā (tam nepieciešami speciāli instrumenti).

Uzmanību

Ievērojiet tehniskās apkopes norādījumus motora lietošanas pamācībā. Sezonas beigās pārbaudes un tehniskās apkopes realizēšanai nododiet ierīci specializētajā darbnīcā.

Uzmanību:

Bīstamība apkārtējai videi, kuru izraisa mororeļļa. Nomainot eļļu, nododiet nolietoto eļļu nolietotās eļļas savāktuvē vai utilizācijas uzņēmumā.

Pēc pirmajām 2–5 darba stundām

- Nomainiet eļļu, sk. pielikumam pievienoto motora lietošanas pamācību.

Reizi sezonā

- Nomainiet eļļu, sk. pielikumam pievienoto motora lietošanas pamācību.
- Eļļojiet šarnīrus un izmetējvāka vērpes atsperes.
- Sezonas beigās pārbaudes un tehniskās apkopes veikšanai, nododiet ierīci specializētajā darbnīcā.

Tīrīšana

Uzmanību

Tīriet ierīci pēc katras ekspluatācijas. Netīra iekārta izraisa materiāla bojājumus un darbības traucējumus. Neizmantojiet tīrīšanai augstspiediena tīrītāju.

Zāles savācēja tīrīšana

Visvienkāršāk veikt tīrīšanu uzreiz pēc irdināšanas.

- Noņemiet un iztukšojiet zāles savācēju.
- Zāles savācēju var tīrīt ar spēcīgu (dārza šļūtenes) ūdensstrūklu.
- Pirms nākošās lietošanas zāles savācēju labi izžāvējiet.

Aeratora tīrīšana

Bīstami!

Darbā ar griezējmechānismu ir iespējamas traumas. Jūsu aizsardzībai izmantojiet darba aizsargcimdus.

Tīriet ierīci pēc iespējas uzreiz pēc irdināšanas.

- Nodalījumu, kurā atrodas griezējmechānisms, un izsviedēja vāku tīriet ar suku, rokas slotiņu vai lupatu.
- Nostādiēt ierīci uz riteņiem, un noslaukiet no tās visas zāles un netīrumu paliekas.

Ekspluatācijas pārtraukšana



Bīstami

Sprādziena un ugunsbīstamība

Nekad neuzglabājiēt ierīci, kuras tvertne ir piepildīta ar degvielu (benzīnu), telpās, kurās degvielas tvaiki var saskarties ar atklātu uguni vai dzirkstelēm.



Uzmanību

Ierīces materiālie zaudējumi

Uzglabājiēt ierīci ar atdzisušu motoru tikai tīrās un sausās telpās. Uzglabājot ilgāku laika periodu, piem., ziemā, obligāti sargājiēt ierīci no rūsas.

Pēc sezonas beigām, vai arī, ja ierīce netiek ilgāk par mēnesi izmantota,

- Izlejiēt degvielu piemērotā tvertnē un pārtrauciet motora darbināšanu, kā aprakstīts motora lietošanas pamācībā.



Uzmanību

Izlejiēt degvielu tikai zem klajas debess.

- Tīriēt ierīci un zāles savācēju,
- Lai pasargātu ierīci no rūsēšanas, noslaukiēt visas metāla detaļas ar eļļu (bez sveķu piejaukuma) piesūcinātu lupatu vai apsmidziniēt ar eļļu.

Garantija

Katrā valstī ir spēkā garantijas noteikumi, kurus ir izdevusi mūsu firmas pārstāvniecība vai mūsu ražojumu importfirma. Bojājumi tiek novērsti bez samaksas garantijas sniegšanas ietvaros tikai tai gadījumā, ja šie bojājumi radušies materiāla vai ražošanas defektu rezultātā. Garantijas sniegšanas gadījumā griezieties veikalā, kurā šī ierīce tika nopirkta, vai arī mūsu firmas tuvākajā filiālē.

Informācija par motoru

Motora ražotājs atbild par visām ar motoru saistītām problēmām, kuras attiecas uz jaudu, jaudas mērīšanu, tehniskajiem datiem, garantijas sniegšanu un servisu. Informatīvo materiālu Jūs atradīsiet motora ražotāja atsevišķi izstrādātajā motora īpašnieka un lietotāja rokasgrāmatā.

Defektu konstatēšana un novēršana

Jūsu ierīces darbības traucējumiem parasti ir vienkārši cēloņi, kurus Jums vajadzētu zināt, lai varētu dažreiz ar pašu spēkiem tos novērst. Šaubu gadījumā Jums palīdzēs specializētās darbnīcas darbinieki.

Problēma	Iespējamais cēlonis(ņi)	Palīdzība
Motoru nevar iedarbināt.	Akseleratora svira (ja ir) nostādīta nepareizi.	Nostādiet akseleratora sviru  / CHOKE pozīcijā (ja motors ir atdzisis). Nostādiet akseleratora sviru  / max/Run vai START pozīcijā (ja motors ir silts).
	Tukša degvielas tvertne.	Uzpildiet degvielas tvertni ar tīru, svaigu degvielu.
	Nav uzsprauts aizdedzes sveces spraudnis.	Uzspraudiet aizdedzes sveces spraudni.
	Aizdedzes svece netīra vai bojāta, nepareizs elektrodu atstatums.	Izņemiet aizdedzes sveci, pārbaudiet; tīriet, ja nepieciešams, nomainiet; noregulējiet elektrodu atstatumu (sk. motora lietošanas pamācību).
	Nolietota vai netīra degviela.	Nomainiet ar svaigu degvielu.
	Aizsērējis gaisa filtrs.	Tīriet gaisa filtru (sk. motora lietošanas pamācību).
Samazinās apgriezīnu skaits.	Aukstās palaidēs laikā netika darbināts praimers/drosele.	Darbiniet praimeru/droseli (sk. motora lietošanas pamācību).
	Pārāk liels darba dziļums.	Nostādiet mazāku darba dziļumu.
	Pārāk gara zāle.	Pirms irdināšanas nopļaujiet.
Slikti irdināšanas rezultāti.	Aizsērējis izmetējs.	Izvelciet aizdedzes sveces spraudni, noņemiet aizsērējumus.
	Pārāk mazs darba dziļums.	Nostādiet lielāku darba dziļumu.
Nogrieztais zāles slānis paliek guļot/zāles savācējs nepiepildās.	Nolietots griezēj mehānisms.	Nomainiet griezēj mehānismu specializētajā servisa darbnīcā.
	Zāles savācējs pilns/netīrs.	Izslēdziet motoru, iztukšojiet un notīriet zāles savācēju.
Neparasti trokšņi (sitieni, žvadzēšana, klabēšana).	Aizsērējis izmetējs.	Izslēdziet motoru, notīriet izmetēju.
	Vaiļīgas skrūves, uzgriežņi vai citas nostiprinājuma detaļas.	Nostipriniet detaļas. Ja trokšņi saglabājas, griezieties specializētajā servisa darbnīcā.
Satricinājumi.	Bojāts griezēj mehānisms.	Nomainiet griezēj mehānismu specializētajā servisa darbnīcā.
Vibrācija.	Slikti nostiprināts motors.	Nostipriniet motoru specializētajā servisa darbnīcā.

Содржина

За Ваша безбедност	94
Монтирање	96
Функција	96
Ракување	96
Совети за вертикутирање	98
Транспорт	98
Одржување/чистење	99
Ставање во мирување	100
Гаранција	100
Информација за моторот	100
Откривање и отстранување на пречките	100

Податоци на типската ознака

Овие податоци се многу важни за подоцнежна идентификација при нарачка на резервни делови за уредот и за сервисната служба. Типската ознака ќе ја најдете во близина на моторот. Внесете ги сите податоци од типската ознака на Вашиот уред во следното поле.

Овие и други податоци за уредот ќе ги најдете во посебната изјава за согласност со СЕ, која што е составен дел од ова упатство за ракување.

Прикази со слика



Отворете ги страниците со слики на почетокот на упатството за ракување. Графичкиот приказ може во детали да се разликува од набавениот уред.

За Ваша безбедност

Користете го уредот правилно

Овој уред е наменет исклучиво – за користење соодветно на описите и безбедносните совети наведени во ова упатство за работа, – за вертикутирање на тревнати површини во домашни и хоби градини.

Секое користење надвор од тоа се смета за несоодветно. Корисникот одговара за сите штети на трети лица и на нивната сопственост.

Самоволни промени на уредот ја исклучуваат гаранцијата на производителот за штетите што ќе произлезат од тоа.

Внимавајте на безбедносните и забелешките за ракување

Како корисник на овој уред внимателно прочитајте го ова упатство за работа пред првото користење. Постапувајте според него и сочувајте го истото за подоцнежното користење. Никогаш не им дозволувајте на децата или на други лица што не го познаваат ова упатство за работа да го користат уредот. При промена на сопственикот предадете го упатството за ракување заедно со уредот.

Општи безбедносни забелешки

Во ова поглавје ќе ги најдете општите безбедносни забелешки. Предупредувањата што посебно се однесуваат на одделни делови од уредот, функции или активности, ќе ги најдете на соодветното место во ова упатство.

Пред работењето со уредот

Лицата што го користат уредот не смеат да бидат под влијание на опојни средства, како на пр. алкохол, дроги или лекови.

Овој уред не е наменет за ракување од лица (вклучувајќи деца) со ограничени физички, сензорни или духовни способности или со недостаток на искуство и/или недостаток на знаење, освен во случај кога ги надгледува лице што е задолжено за нивната безбедност или од него добиваат упатства за користење на уредот.

Децата треба да се надгледуваат заради сигурност дека нема да играат со уредот.

Лицата под 16 години не смеат да ракуваат со уредот – месните одредби можат да ја утврдат најмладата возраст на корисникот.

Пред почетокот со работата добро запознајте ги сите механизми и делови за ракување, како и нивните функции.

Складирајте го погонското гориво само во садови предвидени за тоа и никогаш во близина на топлински извори (на пр. печки или резервоари за топла вода). Полнете го уредот со гориво само на отворено.

Никогаш не го полнете уредот со гориво додека моторот работи или е врел.

Заменете ја оштетената издувна цевка, резервоарот или поклопецот за гориво.

Пред користењето проверете, – дали уредот за собирање трева работи и поклопецот за исфрлување правилно затвора. Итно заменете ги оштетените, истрошени или делови што недостасуваат. – дали резните алати, клиновите за прицврстување и целосната резна единица се истрошени или оштетени. Истрошените или оштетени делови заменувајте ги во стручен сервис само во чифт, за да се спречи неизбалансираност.

Резервните делови мора да ги исполнуваат барањата што се утврдени од производителот.

Притоа користете само оригинални резервни делови или резервни делови што се одобрени од производителот. Поправките да се вршат исклучиво во стручен сервис.

За време на работата со уредот

При работењето со или на уредот носете соодветна работна облека како на пример:

- безбедносни ракавици,
- долги пантолони,
- тесно припоена облека,
- заштита за ушите,
- заштитни очила.

Сите безбедносни уреди секогаш мора да се целосни и да се поставени на уредот во беспрекорна состојба.

Не вршете промени на безбедносните уреди.

Користете го уредот само во техничката состојба што е пропишана и испорачана од производителот.

Никогаш не ги менувајте претходно наместените фабрички местења на моторот.

Избегнувајте отворен пламен, појава на искри и не пушете.

Пред секое работење на овој уред

За заштита од повреди од секако работење (на пр. одржување и дотерување) и транспорт на овој уред

- изгаснете го моторот.
- за сите подвижни делови целосно да дојдат во мирување и моторот да е изладен,
- извлекете го приклучокот за свеќичка за палење на моторот за да спречите несакано стартување на моторот,
- внимавајте на безбедносните совети во упатството за ракување со моторот.

По работењето со уредот

Никогаш не го напуштајте уредот без да го изгаснете моторот.

Безбедносни механизми

Слика 1

Опасност

Никогаш не го користете уредот со оштетени или без поставени безбедносни уреди.

Поклопец за исфрлување (1)

Поклопецот за исфрлување Ве заштитува од повреди од резниот механизам или од исфрлените цврсти предмети. Уредот смее да работи само со наместен поклопец за исфрлување.

Лак за вклучување (2)

Лакот за вклучување служи за Ваша безбедност за веднаш да го запрете резниот механизам во итен случај.

Не смее да се врши обид за заобиколување на неговата функција.

Знаци на уредот

На уредот се наоѓаат различни знаци како налепници.

Тука се објаснети знаците:

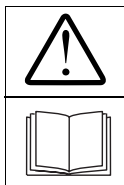

Внимание!
Пред пуштањето во работа прочитајте го упатството за работа!



Трети лица да стојат подалеку од подрачјето на опасност!

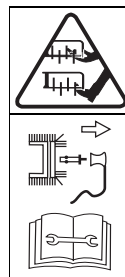

Пред работењето врз алатите за режење извлекете го приклучокот за свеќичката за палење! Држете ги прстите и стопалата подалеку од алатите за режење!

Пред мesteњето или чистењето на уредот или пред проверката исклучете го уредот и извлекете го приклучокот на свеќичката за палење.

Носете заштита за очите и ушите!



Секогаш одржувајте ги овие знаци на уредот во читлива состојба.

Знаци во ова упатство

Во ова упатство се користени знаци што прикажуваат опасност или означуваат важни совети. Тука се објаснети знаците:

Опасност

Ви се укажува на опасностите што се поврзани со опишаното дејство и при кое што постои загрозување на лицата.

Внимание

Ви се укажува на опасностите што се поврзани со опишаното дејство и кои што може да предизвикаат оштетување на уредот.

Совет:

Ги означува важните информации и совети за примена.

Монтирање

На крајот на упатството за работа или како приложен лист е прикажана монтажата на уредот преку слики.

i Забелешка за исфрлување во отпад

Остатоците од пакувањето, старите уреди итн. отстранете ги во отпад соодветно на локалните прописи.

Функција

Уредот се води рачно преку тревната површина што треба да се обработи. Резниот механизам добива погон од бензински мотор. Резниот механизам врти кружно, го сече слојот од испреплетени влакна од мов, лишај и коров и го пренесува исечениот материјал нанадвор или во збирачот на трева. Работната длабочина се одредува централно преку мesteњето на висината.

Ракување

Внимавајте и на советите во прирачникот за моторот.

⚠ Опасност **Незгода**

лица, а посебно деца, или животни, при вертикутирањето никогаш не смее да се во близина на уредот. Опасност од повреда од излетаните камења или од други предмети.

Превртување

Водете го уредот само со брзина на чекор.

При вертикутирање на стрмни нагорнини уредот може да се преврти и *Виe* може да се повредите. Водете го уредот само попречно по нагорнината, никогаш нагоре и надолу. Не вертикутирајте на нагорнини со агол поголем од 20 %. Бидете посебно внимателни при менување на насоката на возење и секогаш внимавајте да стоите цврсто.

Бидете посебно внимателни кога го повлекувате уредот наназад кон себе.

Постои опасност од повреда при вертикутирање во гранични подрачја. Вертикутирање во близина на рабови, живи огради или стрмни нагорнини е опасно. Одржувајте го безбедното растојание при вертикутирањето. При вертикутирање на влажна трева уредот може да излизга поради недоволен контакт со подлогата и *Виe* може да паднете. Вертикутирајте само кога тревата е сува.

Работете само при дневно светло или доволно вештачко осветлување.

Поведа

Постојано треба да се одржува безбедносното растојание од ротирачкиот алат одредено од водилките.

Никогаш не ги ставајте дланките на или под вртливите делови.

При стартувањето на уредот никогаш не стојте покрај отворите за исфрлување.

Запрете го моторот и почекајте да се смири резниот алат:

- пред да го превртите уредот,
- за транспорт по површини различни од трева.

изгаснете го моторот и извечете го приклучокот за свеќичката за палење за да спречите случајно стартување на моторот:

- пред да ги отстраните зачепувањата и блокирањата во исфрлувачот;
 - пред да го проверувате, чистите, дотерувате вертикутерот или да работите врз уредот;
 - кога ќе се удри во надворешно тело. Проверете дали е оштетен вертикутерот и доколку има штета побарајте стручен сервис;
 - ако уредот почне да тресе необично силно.
- Веднаш проверете го уредот.

Никогаш не го подигнувајте или носете уредот додека моторот работи.

При отстранување на собраната трева можете да се повредите себеси или другите од исфрлениот материјал од вертикутирањето или од надворешни тела. Никогаш не го празнете збирачот на трева додека работи моторот. Исклучете го уредот.

Проверете го теренот на кој се користи уредот и отстранете ги сите предмети што може да се зафатат и да излетаат.

Ако резниот алат удри во надворешно тело (на пр. камен) или ако уредот почне да вибрира необично: веднаш изгаснете го моторот и извечете го приклучокот за свеќичката за палење. Проверете дали вертикутерот е оштетен и ако има штета побарајте стручен сервис.

Никогаш не го стартувајте уредот кога двете предни тркала се во работна положба. Резниот механизам ја допира подлогата и уредот може да појде.

Задушување

Опасност од задушување од јаглороден моноксид. Оставете го моторот со внатрешно согорување да работи само на отворено.

Експлозија и опасност од пожар

Бензинските пари се експлозивни и бензинот има висок степен на запалливост.

Наполнете погонско гориво пред да го стартувате моторот. Резервоарот да биде затворен додека моторот работи или се уште е врел.

Дотурајте погонско гориво само при изгаснат или изладен мотор. Избегнувајте отворен пламен, појава на искри и не пушете. Полнете го уредот со гориво само на отворено.

Ако погонското гориво е претечено не го стартувајте моторот.

Отстранете го уредот од површината што е извалкана со гориво и почekaјте испарувањето на горивото да престане.

За да избегнете опасност од пожар молиме држете ги следните делови слободни од трева или од истечено масло:

- Мотор
- Издув
- Резервоар за бензин.

Внимание

Оштетување на уредот

Камења, паднати гранки или слични предмети може да предизвикаат оштетување на уредот и на дејството. Отстранете ги сите тврди предмети од работното подрачје пред секое користење.

Користете го уредот само во беспрекорна состојба.

Пред секое работење извршете визуелна проверка.

Особено проверете дали безбедносните уреди, деловите за ракување и навојните врски имаат оштетувања и се добро прицврстени.

Заменете ги оштетените делови пред работењето.

Работно време

Внимавајте на националните/општинските прописи во врска со времето на користење (по потреба прашајте кај Вашата надлежна служба).

Податоци за положба

При наведување на положбата на уредот (на пр. лево, десно) секогаш се гледа од управувачот во работната насока на уредот.

1. Подготовка на уредот

Внимание

Поради транспорт уредот се испорачува без моторно масло.

- Поради тоа, пред првото пуштање во работа наполнете моторно масло, погледнете во прирачникот за моторот.
- Полнете «Безоловен бензин». Никогаш не го полнете резер-

воарот до претекување, туку најмногу до 2 cm под долниот раб од наливниот отвор.

- Цврсто затворете го резервоарот.

2. Закачување на збирачот на трева

(по избор, зависно од модел)

Слика 2

- Подигнете го поклопецот за исфрлување и закачете го збирачот на трева.

3. Стартување на моторот

Внимавајте и на советите во прирачникот за моторот.

Опасност

Држете ги дланките и стопалата подалеку од резниот механизам.

Внимание

Пред да го стартувате моторот откачете ги сите резни алати и погони. Не го превртувајте уредот при стартувањето.

- Паркирајте го возилото на рамна површина со што е можно покуса трева или со малку трева.

Вршење дотерувања

Слика 4

Забелешки за моторот

- Внимавајте на информациите во прирачникот за моторите.
- Дури и кога моторот е загремен може да се случи да биде потребно да се вклучи саухот одн. примерот.

Совет за рачката за гас

- Некои модели немаат рачка за гас, бројот на вртежи се дотерува автоматски. Моторот работи секогаш со оптимален број на вртежи.
- Зависно од изведбата рачката за гас (Слика 4) се наоѓа на моторот или на водилката на уредот.

- Отворете ја славината за бензин (ако постои – погледнете во прирачник за мотори).

Старт со незагреан мотор

- Рачката за гас (ако постои) на \backslash (Уреди со саух) – Слика 4a или

- Рачката за гас (ако постои) на \curvearrowright /max/Run и силно притиснете го примерот 3 до 5 пати (уреди без саух) – Слика 4b/c

или

- Поставете ја рачката за гас (ако постои) на \curvearrowright /max/Run, а рачката за саух (на моторот) на «Choke»/ \backslash (Слика 4b/d).

Старт со загремен мотор

- Рачката за гас (ако постои) на \curvearrowright /max/Run.

Стартување на моторот

- Поставете ја рачката за мesteње на висината во положба за транспорт (A) – слика 3a.
- Застанете зад уредот.
- Повлечете го лакот за префрлување и задржете го (само кај уреди без рачка за гас).
- Полека влечете ја влечната рачка за старт за да се почувствува отпор, потоа повлечете брзо и силно. Влечната рачка за старт не ја оставајте да се вовлече туку враќајте ја полека – Слика 4f.

Совет:

Кај уреди без рачка за гас, резниот механизам врти се додека работи моторот.

Местења по стартот на моторот

- Вратете ја рачката Choke на моторот (зависно од изведбата) на \curvearrowright /max/Run/ \backslash .
- Наместете ја рачката за гас (ако постои) на сакиот број на вртежи на моторот.

Совет:

За вертикулирање секогаш поставувајте ја рачката за гас (ако постои) на полна гас \curvearrowright /max/Run. Другите информации за ракувањето со моторот можете да ги прочитате во прирачникот за моторот.

4. Стопирање на моторот

Слика 6

- Отпуштете го лакот за префрлување за да го исклучите резниот механизам, односно резниот механизам и моторот (кај уреди без рачка за гас).
- Поставете ја рачката за гас (ако постои) на /Stop.

5. Вертикутирање

Слика 5

- Стартувајте го моторот како што е наведено.
- Префрлете ја рачката за висинско мesteње од положбата за транспорт (А) во положбата за работа (В, фабричко мesteње) – Слика 3б.
- Повлечете го лакот за префрлување (само кај уреди со рачка за гас). Резниот механизам врти. Можете да започнете со работа (Слика 5а).
- Водете го уредот по паралелна патека (Слика 5б).
- Отпуштете го лакот за префрлување за да го запрете резниот механизам, односно резниот механизам и моторот (кај уреди без рачка за гас) (Слика 5с). Резниот механизам стоира по кратко време.

Забелешки за длабочината на работа

- Оптимална работна длабочина е постигната кога ножот на резниот алат навлегува 2–3 mm во подлогата. Преголема работна длабочина може да предизвика преоптоварување и оштетување на уредот. Поради тоа внимавајте на правилното дотерување на работната длабочина.
- Поради трошењето на ножот потребно е подоцна од ново да се дотера работната длабочина. Според истрошеноста постепено местете на се пониско – Слика 3с.

Местење на работната длабочина (В) од ново:

Слика 3с

Внимание

Местење на работната длабочина само при изгаснат мотор и извлечена свеќичка за палење.

- Поставете ја рачката за мesteње на висината во положба за транспорт (А).
- Завртете ја свездестата рачка налево или надесно за да се постигне саканата работна длабочина.
Вртење налево (1) = Зголемување на работната длабочина
Вртење надесно (2) = Намалување на работната длабочина

Напомена: Со еден вртеж се менува работната длабочина за околу 1,5 mm.

6. Отстранување на збирачот на трева и празнење (по избор, зависно од модел)

Слика 7

- Стопирајте го моторот и почекајте моторот да запре.
- Подигнете го поклопецот за исфрлување и откачете го збирачот за трева.
- Испразнете ја содржината.

7. Работење без збирач на трева

Кога го отстранувате збирачот на трева, поклопецот за исфрлување се преклопува надолу. При работење без збирач на трева вертикутираниот материјал се исфрлува директно надолу.

8. По крајот на работата

- Стопирајте го моторот.
- Очекајте сите подвижни делови во целост да дојдат во мирување и моторот да се излади.

- Поставете ја рачката за мesteње на висината во положба за транспорт (А).
- Затворете ја славината за бензин (ако постои – погледнете во прирачник за мотор).
- Извлечете го приклучокот за свеќичка за палење од моторот.
- Испразнете го збирачот на трева.

Совет:

Оставајте ги уредите само со изладен мотор во затворени простории.

Совети за вертикутирање

За подрачјето на коренот на тревата послано да се проветри напролет и младата трева да може да расте здрава неопходно е во тоа време тревата почесто да се вертикутира отколку во лето.

Вертикутирање на тревата – напролет почесто, – налето по потреба, – на трева што има многу сенки, налето почесто.

Вертикутирајте ја тревата само при должина на трева до 6 cm. Ако тревата ја пречекори оваа должина, тревата треба да се коси пред вертикутирањето. Наводнете ги и нагубрете ги дополнително обработените места, за тревата да може побрзо да израсне.

Транспорт

Внимание

Резниот механизам и уредот може да се оштетат кога уредот при изгаснат мотор на пр. почесто го движите по цврсти патеки. Избегнувајте секако допирање на резниот механизам. Секогаш туркајте го уредот во закосена положба и само на задните тркала

(Слика 8a) односно поставете ја рачката за висинско местeње во положба за транспорт (А), за вратилото на ножот да не ја допира подлогата (Слика 8b). Никогаш не го кревајте или носете уредот без претходно изгаснат мотор и без извлечен приклучок за свеќичката за палење.

Кусите патеки рачно

- изгаснете го моторот.
- Наведнете го уредот малку назазад, за предните тркала да бидат слободни (Слика 8a) одн. поставете ја рачката за местeње на висината во положба за транспорт (А), за вратилото со ножеви да не ја допира почвата (Слика 8b).
- Туркајте го уредот.

Со возило

Внимание

Загрозување на животната средина од претечено гориво. Не го превезувајте уредот во накосена положба.

Прицврстете го уредот доволно од несакано лизгање при транспорт на или во возилото.

Слика 9

- За полесно сместување соберете го управувачот.

Одржување/чистење

Опасност

За заштита од повреда пред секое работење на уредот

- изгаснете го моторот.
- за сите подвижни делови целосно да дојдат во мирување и моторот да е изладен,
- извлечете го приклучокот за свеќичка за палење на моторот за да спречите несакано стартување на моторот,
- внимавајте на дополнителните безбедносни забелешки во прирачникот за моторот.

Внимание

Превртувајте го уредот секогаш на тој начин свеќичката за палење да покажува нагоре за погонското гориво или маслото да не предизвика оштетување на моторот.

Одржување

Опасност

За заштита од повреди од резниот механизам сите работи, како замена или дополнително острење на резниот нож, вршете ги во стручен сервис (потребни се специјални алати).

Внимание

Внимавајте на правилата за одржување во прирачникот за моторот. На крајот на сезоната дајте до уредот на проверка и одржување во стручен сервис.

Внимание

Загрозување на животната средина од моторното масло. Старото масло по промената на масло дајте го во собирно место за старо масло или во претпријатие за рециклирање.

По првите 2–5 работни часови

- Променете го маслото, погледнете во приложениот прирачник за моторот.

Еднаш во сезоната

- Променете го маслото, погледнете во приложениот прирачник за моторот.
- Подмачкајте ги зглобовите и вртливите пружини на поклопецот за исфрлување.
- На крајот на сезоната дајте до уредот на проверка и одржување во стручен сервис.

Чистење

Внимание

Чистете го уредот по секое работење. Неисчистениот уред води кон оштетување на материјалот и на функционирањето.

За чистење на користете чистач под висока пара.

Чистење на збирачот на трева

Чистењето е наједноставно веднаш по вертикутирањето.

- Отстранете го збирачот на трева и испразнете го.
- Збирачот на трева може да се исчисти со силен воден млаз (градинарско црево).
- Оставете го збирачот на трева целосно да се исуши пред следното користење.

Чистење на вертикутерот

Опасност

При работа врз резниот механизам може да се повредите. Заради Ваша заштита носете работни ракавици.

Чистете го уредот што е можно побрзо по вертикутирањето.

- Исчистете ги просторот за сечење и поклопецот за исфрлување со четка, рачна метла или крпа.
- Поставете го уредот на тркала и отстранете го сите видливи остатоци од трева и нечистотија.

Ставање во мирување

Опасност

од експлозија и пожар.

Никогаш не го чувајте уредот со погонско гориво (бензин) во резервоарот во простории во кои што пареата од горивото може да дојде во допир со отворен оган или искри.

Внимание

Оштетување на материјалот на уредот.

Ставајте го уредот во мирување со изладен мотор само во чисти и суви простории. При подолго складирање заштитете го уредот од корозија на пр. во зима.

По сезоната или кога уредот нема да се користи подолго од еден месец,

- Испуштете го погонското гориво во соодветен сад и ставете го моторот во мирување како што е опишано во прирачникот за моторот.

Внимание

Испуштајте го горивото само на отворено.

- Исчистете ги уредот и збирачот на трева,
- Избришете ги сите метални делови заради заштита од корозија со мрсна крпа (масло без смола) или испрскајте ги со масло.

Гаранција

Во секоја земја важат од нашето претпријатие или од увозникот зададените гаранциски услови.

Пречките на Вашиот уред во рамките на гаранцискиот рок ги отстрануваме бесплатно, доколку причината за нив може да биде грешка во материјалот или во производството.

Во случај на гаранција молиме обратете се на Вашиот продавач или на најблиската филијала.

Информација за моторот

Производителот на моторот гарантира за сите проблеми поврзани со моторот во поглед на силината, мерењето на силината, техничките податоци, гаранцијата и сервисот. Поблиски информации ќе најдете во посебно испорачаниот прирачник за сопственикот/за ракување од производителот на моторот.

Откривање и отстранување на пречките

Пречките во работата на Вашиот вертикутер често пати имаат едноставна причина што треба да ја знаете и делумно да можете самите да ја отстраните. При двоумење со задоволство ќе Ви помогне В ашиот стручен продавач.

Проблем

Моторот не стартува.

Можна причина

Рачката за гас (ако постои) не стои правилно.

Помош

Рачката за гас во положба  / **CHOKE** (при незагреан мотор).

Рачката за гас во положба  / **max/Run** или **START** (при загреан мотор).

Нема гориво во резервоарот.

Наполнете го резервоарот со чисто, свежо погонско гориво.

Приклучокот за свеќичката за палење не е наместен.

Наместете го приклучокот за свеќичката за палење.

Свеќичката за палење е извалкана или расипана, растојанието меѓу електродите е погрешно

Отстранете ја свеќичката за палење, проверете ја; исчистете ја, по потреба заменете ја; дотерајте го растојанието меѓу електродите (погледнете прирачник за мотори).

Горивото е старо или извалкано.

Заменете го погонското гориво со свежо.

Филтерот за воздух е извалкан.

Исчистете го филтерот (погледнете прирачник за мотор).

Primer/Choke не е повлечен при ладен старт.

Повлечете го Primer/Choke (погледнете прирачник за мотор).

Проблем	Можна причина	Помош
Бројот на вртежи паѓа.	Работната длабочина е преголема.	Изберете помала работна длабочина.
	Тревата е превисока.	Пред вертикутирањето искосете.
	Каналот за исфрлување е зачепен.	Извлечете го приклучокот за свеќичка за палење, отстранете го зачепувањето.
Лош резултат од вертикутирањето.	Работната длабочина е премала.	Наместете поголема работна длабочина.
	Резниот механизам е истрошен.	Заменете го резниот механизам во стручен сервис.
Материјалот од вертикутирањето останува да лежи/збирачот на трева не се полни.	Збирачот на трева е полн/извалкан.	Изгаснете го моторот, испразнете го собирачот за трева, односно исчистете го.
	Каналот за исфрлување е зачепен.	Изгаснете го моторот, исчистете го каналот за исфрлување.
Необични звуци (увецкање, крчење, тропање)	Завртки, навртки или други делови за прицврстување разлабавени.	Прицврстете ги деловите. Ако звуците останат, побарајте стручен сервис.
Потреси	Резниот механизам е оштетен.	Заменете го резниот механизам во стручен сервис.
Вибрации	Прицврстувањето на моторот е разлабавено.	Прицврстете го моторот во стручен сервис.

Sadržaj

Za vašu sigurnost	102
Montaža	103
Funkcija	103
Opsluživanje	103
Savjeti u vezi sa proredjivanjem trave	106
Prenošenje	106
Održavanje/čišćenje	106
Stavljanje van upotrebe	107
Garancija	107
Informacija u vezi sa motorom ...	107
Prepoznavanje i otklanjanje smetnji	108

Podaci na pločici s oznakom tipa

Ovi podaci su vrlo važni za kasnije identificiranje radi narudžbe rezervnih dijelova i za servisnu službu. Pločicu s oznakom tipa ćete naći u blizini motora. Unesite sve podatke sa ove pločice s oznakom tipa vašeg aparata u slijedeće polje.

Ove i ostale podatke o aparatu naći ćete na zasebnoj izjavi o saglasnosti sa CE, koja je sastavni dio ove upute za rad.

Slikovni prikazi



Rasklopite stranice sa slikama na početku upute za opsluživanje. Grafički prikaz može u pojedinostima odstupati od kupljenog aparata.

Za vašu sigurnost

Pravilna upotreba aparata

Ovaj aparat je isključivo namijenjen

- za upotrebu u skladu sa opisima i sigurnosnim uputstvima koji su dati u ovoj uputi za opsluživanje;
- za proredjivanje travnatih površina okućnice i hobi-bašte.

Svaka druga upotreba osim ove važi kao nenamjenska. Korisnik jamči za sve štete na trećim osobama i njihovom vlasništvu.

Svojevoljne izmjene na aparatu isključuju jamstvo proizvođača za štete koje bi otuda proizašle.

Pridržavati se sigurnosnih uputstava i uputstava o opsluživanju

Kao korisnik ovog aparata pročitajte pažljivo ovu uputu za rad prije prve primjene. Postupajte po njoj i sačuvajte je za kasniju primjenu. Ne dopustite nikada djeci ili ostalim osobama koje ne poznaju ovu uputu za opsluživanje da koriste aparat.

U slučaju promjene vlasnika prosljedite dalje uputu za opsluživanje zajedno sa aparatom.

Opća sigurnosna uputstva

U ovom odeljku naći ćete opća sigurnosna uputstva. Upozorenja koja se odnose specijalno napojedine dijelove aparata, funkcije ili djelatnosti naći ćete na odgovarajućem mjestu ove upute.

Prije rada sa aparatom

Osobe koje koriste aparat ne smiju biti pod utjecajem opojnih sredstava kao na pr. alkohola, droga ili lijekova.

Ovaj aparat nije namijenjen da ga koriste osobe (uključujući djecu) s ograničenim fizičkim, čulnim ili duhovnim sposobnostima ili s nedostatkom iskustva i/ili znanja, osim ako su pod nadzorom osobe zadužene za njihovu sigurnost ili su od nje dobile uputstva kako treba koristiti aparat.

Djeca treba da su pod nadzorom da bi bilo sigurno da se ne igraju s aparatom.

Osobe ispod 16 godina ne smiju opsluživati aparat – mjesne odredbe mogu određivati minimalnu starost korisnika.

Prije početka rada upoznajte se sa svim uredjajima i pokretačkimelementima kao i sa njihovom funkcijom.

Skladištite gorivo samo u za to dozvoljenim posudama i nikada u blizini izvora grijanja (napr. peći ili rezervoari za toplu vodu). Aparat punite gorivom samo vani.

Nikada ne punite aparat gorivom s uključenim ili vrućim motorom.

Zamijenite oštećenu ispušnu cijev, rezervoar ili poklopac rezervoara.

Provjerite prije upotrebe,

- funkcionira li uredjaj za sakupljanje trave i da li se poklopac za izbacivanje dobro zatvara. Oštećene, istrošene ili nedostajuće dijelove hitno zamijenite.
- jesu li alat za rezanje, spreznjak za pričvršćivanje i cjelokupna jedinica za rezanje istrošeni ili oštećeni. Istrošene ili oštećene dijelove dati u specijaliziranu radionicu da se zamijene samo u kompletu da bi se isključila neuravnoteženost.

Rezervni dijelovi moraju odgovarati zahtjevima koje je postavio proizvođač. Koristite stoga samo originalnerezervne dijelove ili one koje je proizvođač odobrio. Dati da se popravke izvode isključivo u specijaliziranoj radionici.

Za vrijeme rada sa aparatom

Pri radu sa ili na aparatu morate nositi odgovarajuću radnu odjeću, kao primjerice:

- sigurnosne cipele,
- duge pantalone,
- usko pripijenu odjeću,
- štitnike za uši
- zaštitne naočale.

Svi zaštitni uredjaji moraju biti uvijek kompletno i u bespriječnom stanju postavljeni na aparatu.

Na sigurnosnim uredjajima ne poduzimati nikakve izmjene.

Koristite aparat samo u tehničkom stanju kako je proizvođač propisao i kako je isporučen.

Nikada ne mijenjajte podešavanja motora koji je u tvornici unaprijed podešen.

Izbjegavajte otvorenu vatru, iskrenje i nemojte pušiti.

Prije svih radova na ovom aparatu

Radi zaštite od ozljeda prije svih radova (napr. radova na održavanju i podešavanju) i prijenosa (na pr. podizanja ili nošenja) na ovom aparatu

- zaustaviti motor,
- sačekati dok se svi pokretni dijelovi potpuno ne umire i motor ohladi,
- izvući utikač svjeće za paljenje na motoru da bi se spriječilo nenamjerno pokretanje motora,
- pridržavati se dodatnih sigurnosnih uputstava u uputi za opsluživanje motora.

Nakon rada sa aparatom

Nikada ne napuštajte aparat a da niste isključili motor.

Sigurnosni uredjaji

Slika 1



Opasnost

Nikada ne koristite aparat sa oštećenim ili bez ugradjenih sigurnosnih uredjaja.

Poklopac na otvoru za izbacivanje (1)

Poklopac na otvoru za izbacivanje vas štiti od ozljeda mehanizmom za rezanje ili zakovitlanim čvrstim predmetima. Aparat se smije koristiti samo sa ugradjenim poklopcem na otvoru za izbacivanje.

Isključna ručica (2)

Isključna ručica služi za vašu zaštitu da bi se mehanizam za rezanje u slučaju nužde odmah zaustavio.

Ne smije se pokušavati da se njena funkcija zaobidje.

Simboli na aparatu

Na aparatu se nalaze razni simboli kao naljepnice. Evo objašnjenja simbola:



Pozor! Prije puštanja u rad pročitati uputu za upotrebu!



Treća lica udaljiti iz područja opasnosti!

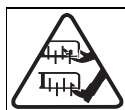

Prije radova na alatima za rezanje izvući utikač svjeće za paljenje!

Prste i noge odmaknuti od alata za rezanje!

Prijepodešavanja ili čišćenja aparata ili prije ispitivanja aparat isključiti i izvući utikač svjeće za paljenje.

Nositi štitnike za oči i uši!



Držite ove simbole na aparatu uvijek u čitljivom stanju.

Simboli u uputi

U ovoj uputi se koriste simboli koji ukazuju na opasnosti ili označavaju važna uputstva. Evo objašnjenja simbola:



Opasnost

Ukazuje vam se na opasnost koje su u vezi sa opisanom djelatnošću i kod kojih postoji opasnost po ljude.



Pozor

Ukazuje vam se na opasnosti koje su u vezi sa opisanom djelatnošću i koje mogu povući za sobom štetu na aparatu.



Uputstvo

Označava važne informacije i savjete za primjenu.

Montaža

Na kraju upute za rad ili kao prilog je montaža aparata prikazana u slikama.

i Uputstvo za otklanjanje na otpad

Zaostale dijelove ambalaže, stare aparate itd. otkloniti na otpad prema mjesnim propisima.

Funkcija

Aparat se ručno vodi preko travne površine koja se obrađuje. Mehanizam za rezanje pokreće benzinski motor. Mehanizam za rezanje se kružno obrće i reže zbijeni sloj obrazovan od mahovine, lišajeva i korova i gura iščupani materijal napolje ili u vreću za sakupljanje trave. Radna dubina se centralno određuje preko podešavanja visine.

Opsluživanje

Pridržavajte se također i uputstava u priručniku za motore.



Opasnost

Nezgodna

Osobe, naročito djeca, ili životinje ne smiju prilikom proredjivanja trave nikada biti u blizini aparata. Opasnost od ozljede izbačenim kamenjem ili drugim predmetima.

Pad

Vodite aparat samo u tempu koraka.

Pri proredjivanju trave na strmim padinama aparat se može nagnuti te se možete ozlijediti. Vodite aparat samo popreko u odnosu na padinu, nikada uzbrdo i nizbrdo.

Ne proredjujte travu na padinama s nagibom većim od 20 %.

Budite osobito oprezni pri promjeni smjera vožnje i pazite uvijek na dobar stav.

Budite osobito oprezni kada aparat vučete unazad prema sebi.

Postoji opasnost od ozljeda kod proredjivanja trave u graničnim područjima. Proredjivanje trave u blizini rubova, živica ili strmih padina je opasno. Držite pri proredjivanju trave sigurnosno odstojanje.

Prilikom proredjivanja vlažne trave aparat može kliziti uslijed smanjenog prijanjanja za tlo te možete pasti. Proredjajte samo kada je trava suha. Radite sa aparatom samo pri dnevnoj svjetlosti ili uz dobru vještačku rasvjetu.

Ozljeda

Uvijek se pridržavajte sigurnosnog odstojanja u odnosu na obrtni alat, koje određuje vodeća poluga.

Nikada ne stavljajte ruke ili noge na ili ispod obrtnih dijelova.

Pri pokretanju aparata nikada ne stajati ispred otvora za izbacivanje.

Zaustavite motor i sačekajte zaustavljanje alata za rezanje:

- prije nego što nagnete aparat,
 - radi prijenosa preko drugih površina a ne preko trave.
- Zaustaviti motor i izvući utikač svjećice za paljenje da bi se spriječilo nenamjerno pokretanje motora:

- prije nego što odstranjete začepljenja i blokade u uredjaju za izbacivanje;
- prije nego što uredjaj za proredjivanje trave provjeravate, čistite, podešavate ili provodite radove na aparatu;
- ako se naišlo na strano tijelo. Uredjaj za proredjivanje trave pregledati u odnosu na oštećenja te u slučaju oštećenja potražiti specijaliziranu radionicu;
- ako aparat počne neobično jako vibrirati. Odmah provjerite aparat.

Nikada ne podižite i ne nosite aparat sa uključenim motorom.

Prilikom skidanja uredjaja za sakupljanje trave može vas ili nekog drugog ozlijediti iščupani materijal ili strana tijela. Nikada ne praznite uredjaj za sakupljanje trave sa uključenim motorom. Isključite aparat.

Provjerite zemljište na kojem ćete koristiti aparat i ukolonite sve predmete koji mogu biti zahvaćeni i zakovitalani.

Ako alat za rezanje naidje na neko strano tijelo (napr. kamen) ili ako aparat počne neobično vibrirati: odmah zaustaviti motor i izvući utikač svjećice za paljenje. Uredjaj za proredjivanje trave pregledati u odnosu na oštećenja te u slučaju oštećenja potražiti specijaliziranu radionicu.

Nikada ne pokretati aparat ako su oba prednja kotača u radnom položaju. Mehanizam za rezanje ima kontakt sa tlom i aparat se može pokrenuti.

Gušenje

Opasnost od gušenja ugljemonoksidom. Motor s unutarnjim izgaranjem pustiti da radi samo vani.

Eksplzija i opasnost od požara

Benzinske pare su eksplozivne i benzin je u visokom stupnju zapaljiv. Napunite gorivo prije nego što pokrenete motor. Držite rezervoar zatvoren dok motor radi ili je još vruć. Gorivo dopunjavati sa isključenim i ohlađenim motorom. Izbjegavajte otvorenu vatru, iskrenje i nemojte pušiti. Aparat puniti gorivom samo vani.

Ako se gorivo prolilo, ne pokretati motor. Aparat udaljiti od gorivom zaprljane površine i sačekati dok pare goriva ne ishlape.

Da bi se izbjegla opasnost od požara, molimo vas slijedeće dijelove držite slobodnim od trave ili prosutog ulja:

- motor
- ispušnu cijev
- rezervoar za benzin

Pozor

Štete na aparatu

Kamenje, razbacane grane ili slični predmeti mogu dovesti do oštećenja na apatu i načinufunkcioniranja. Uklonite čvrste predmete iz radnog područja prije svake upotrebe.

Koristite aparat samo u besprijekornom stanju. Prije svakog korištenja provedite vizuelnu kontrolu.

Kontrolirajte naročito sigurnosne uređaje, upravljačke elemente i vijčane spojeve u odnosu na oštećenja i dobro učvršćenje. Zamijenite oštećene dijelove prije korištenja.

Vrijeme za rad

Pridržavajte se nacionalnih/komunalnih propisa u odnosu na vrijeme korištenja (po potrebi se raspitati kod mjerodavnih službi).

Pozicioni podaci

Kod pozicionih podataka na aparatu (napr. lijevo, desno) polazimo uvijek gledajući od upravljačke poluge u radnom smjeru aparata.

1. Priprema aparata

Pozor

Aparat se iz transportnih razloga doprema bez motornog ulja.

- Stoga prije prvog puštanja u rad napuniti motorno ulje, vidi priručnik za motore.
- Puniti „benzin, bezolovni“. Rezervoar nikada ne puniti do prelijevanja, već najviše do 2 cm ispod donjeg ruba priključka za punjenje.
- Rezervoar sigurno zatvoriti.

2. Kačenje uredjaja za sakupljanje trave

(opcionalno ovisno od modela)

Slika 2

- Poklopac na otvoru za izbacivanje podići i zakačiti uredjaj za sakupljanje trave.

3. Pokretanje motora

Pridržavajte se takodjer i uputstava u priručniku za motore.

Opasnost

Prste i noge udaljiti od alata za rezanje.

Pozor

Prije nego što pokrenete motor isključiti sve alate za rezanje i zagone. Aparat pri pokretanju ne nagnjati.

- Aparat odložiti na ravnoj površini sa što kraćom ili sa malo trave.

Poduzimanje podešavanja

Slika 4

Uputstva u vezi sa motorom

- Pridržavajte se informacija u priručniku za motore.
- Takodjer i kod toplog motora može eventualno biti potrebno aktivirati prigušivač zraka odn. ručnu pumpu.

Uputstvo u vezi sa polugom za plin

- Neki modeli nemaju polugu za plin, broj obrtaja se automatski podešava. Motor uvijek radi s optimalnim brojem obrtaja.
- Ovisno od izvedbe poluga za plin se nalazi (Slika 4) na motoru ili na vodećoj poluzi aparata.
- Otvoriti slavinu za benzin (ako postoji – vidi priručnik za motore).

Pokretanje s hladnim motorom

- Polugu za plin (ako postoji) staviti na | \ | (aparati s prigušivačem vazduha) – Slika 4a

iii

- Polugu za plin (ako postoji) staviti na  /max/Run te ručnu pumpu 3–5 x snažno pritisnuti (aparati bez prigušivača vazduha) – Slika 4b/c

iii

- Polugu za plin (ako postoji) staviti na  /max/Run te polugu prigušivača vazduha (na motoru) na „Prigušivač vazduha“/| \ | – Slika 4b/d.

Pokretanje s toplim motorom

- Polugu za plin (ako postoji) staviti na  /max/Run.

Pokretanje motora

- Polugu za podešavanje visine postaviti u položaj za prenošenje (A) – Slika 3a.
- Stati iza aparata.
- Ručicu za uključivanje i isključivanje izvući i zadržati (samo kod aparata bez poluge za plin).
- Ručku za pokretanje startera polako vući sve dok se osjeti otpor, zatim brzo i snažno izvući do kraja. Ne dozvoliti da ručka za pokretanje startera odskoči unazad već je polako vraćati – Slika 4f.

Uputstvo

Kod aparata bez poluge za plin mehanizam za rezanje takodjer radi, čim radi motor.

Podešavanja nakon pokretanja motora

- Polugu prigušivača zraka na motoru (ovisno od izvedbe) vratiti na  /maks./Run/| \ |.
- Polugu za plin (ako postoji) staviti na željeni broj okretaja motora.

Uputstvo

Radi proredjivanja trave polugu za plin (ako postoji) uvijek staviti na pun plin  /max/Run.

Ostale informacije u vezi sa opsluživanjem motora možete naći u priručniku za motore.

4. Zaustavljanje motora

Slika 6

- Ručicu za uključivanje i isključivanje otpustiti, da bi se mehanizam za rezanje odn. mehanizam za rezanje i motor (kod aparata bez poluge za plin) isključili.
- Polugu za plin (ako postoji) staviti na  /Stop.

5. Proredjivanje trave

Slika 5

- Motor pokrenuti kao što je navedeno.
- Polugu za podešavanje visine iz položaja za prenošenje (A) staviti u radni položaj (B, tvorničko podešavanje) – Slika 3b.

- Ručicu za uključivanje i isključivanje izvući (samo kod aparata sa polugom za plin).
Mehanizam za rezanje radi.
Možete početi sa radom (Slika 5a).
- Aparat voditi u paralelnim trakama (Slika 5b).
- Ručicu za uključivanje i isključivanje otpustiti, da bi se mehanizam za rezanje odn. mehanizam za rezanje i motor (kod aparata bez poluge za plin) zaustavili (Slika 5c). Mehanizam za rezanje se zaustavlja nakon kratkog vremena.

Uputstva u vezi sa radnom dubinom

- Optimalna radna dubina je postignuta kada noževi alata za rezanje zahvaćaju 2–3 mm u tlo. Prevelika radna dubina može imati za posljedicu preopterećenje aparata i prouzrokovati štete. Pazite stoga na tačno podešavanje radne dubine.
- Uslijed istrošenosti noževa je potrebno radnu dubinu kasnije ponovno podešavati. Ovisno od istrošenosti kontinuirano dublje podesiti – Slika 3c.

Ponovno podešavanje radne dubine (B):

Slika 3c

Pozor

Podešavanje radne dubine poduzimati samo s isključenim motorom i izvučenom svjećicom za paljenje.

- Polugu za podešavanje visine postaviti u položaj za prenošenje (A).
- Zvezdasti držak za centralno podešavanje visine okreti na lijevo ili desno, dok se ne dostigne željena radna dubina.
Okretati na lijevo (1) = Povećanje radne dubine
Okretati na desno (2) = Smanjenje radne dubine

Uputa: Jedan okretaj mijenja radnu dubinu za oko 1,5 mm.

6. Uredjaj za sakupljanje trave skinuti i isprazniti (opcionally ovisno od modela)

Slika 7

- Motor zaustaviti i sačekati dok motor ne stane.
- Poklopac na otvoru za izbacivanje podići i iskačiti uredjaj za sakupljanje trave.
- Isprazniti sadržaj.

7. Rad bez uredjaja za sakupljanje trave

Kada skinete uredjaj za sakupljanje trave, poklopac na otvoru za izbacivanje se spušta. Prilikom rada bez uredjaja za sakupljanje trave iščupani materijal se izbacuje izravno dole.

8. Nakon završetka rada

- Zaustaviti motor.
- Sačekati dok se svi pokretni dijelovi potpuno ne umire i motor ohladi.
- Polugu za podešavanje visine postaviti u položaj za prenošenje (A).
- Zatvoriti slavinu za benzin (ako postoji – vidi priručnik za motore).
- Izvući utikač svećice na motoru.
- Isprazniti uredjaj za sakupljanje trave.

Uputstvo

Aparate samo s ohladjenim motorom odlagati u zatvorene prostorije.

Savjeti u vezi sa proredjivanjem trave

Da bi se područje korena trave u proljeće jače provjetralo i da bi mlada trava mogla zdravo rasti, potrebno je u to vrijeme češće proredjivati travnjak nego ljeti.

Proredjivanje travnjaka

- u proljeće češće,
- ljeti po potrebi,
- kod travnjaka koji imaju mnogo senke, također i ljeti češće.

Proredjujte travu samo kada je dužina trave do 6 cm.

Ako je trava prekoračila ovu dužinu, travnjak bi trebalo pokositi prije proredjivanja.

Zalijte i nagnojite obradjenamjesta nakon toga da bi trava mogla brže rasti.

Prenošenje

Pozor

Mehanizam za rezanje i aparat se mogu oštetiti ako aparat sa isključenim motorom pokrećete na pr. preko čvrstih puteva. Izbjegavajte svaki kontakt mehanizma za rezanje sa tlom. Vodite aparat uvijek u iskrenutom položaju i samo na zadnjim kotačima (Slika 8a) odn. polugu za podešavanje visine dovesti u položaj za prenošenje (A), da osovina noža ne dotiče tlo (Slika 8b). Nikada ne podižite i ne nosite aparat, a da prethodno niste zaustavili motor i izvukli utikač svećice za paljenje.

Kratka rastojanja ručno

- Zaustaviti motor.
- Aparat lako nagnuti unazad, tako da prednji kotači budu slobodni (Slika 8a) odn. polugu za podešavanje visine postavite u položaj za prenošenje (A) da osovina noža ne bi dodirivala tlo (Slika 8b).
- Gurajte aparat.

Pomoću vozila

Pozor

Ugrožavanje okolice uslijed isteklog goriva.

Ne prenosite aparat u nagnutom položaju.

Prilikom prenošenja na ili u vozilu dovoljno osigurajte aparat od nenamjernog klizanja.

Slika 9

- Radi lakšeg smještaja sklopiti polugu upravljača.

Održavanje/čišćenje

Opasnost

Radi zaštite od ozljeda prije svih radova na aparatu

- zaustaviti motor,
- sačekati dok se svi pokretni dijelovi potpuno ne umire i motor ohladi,
- izvući utikač svećice za paljenje na motoru da bi se spriječilo nenamjerno pokretanje motora,
- pridržavati se dodatnih sigurnosnih uputstava u priručniku za motore.

Pozor

Nagnite aparat uvijek tako da svećica za paljenje pokazuje na gore da uslijed goriva ili ulja ne bi nastala šteta na motoru.

Održavanje

Opasnost

Radi zaštite od ozljeda mehanizmom za rezanje dati da se svi radovi, kao zamjena i naknadno brušenje noža za rezanje, izvode samo u specijaliziranoj radionici (potreban specijalni alat).

Pozor

Pridržavajte se propisa o održavanju u priručniku za motore. Dajte aparat na kraju sezone u specijaliziranu radionicu radi pregleda i održavanja.

Pozor

Ugrožavanje okolice motornim uljem.

Staro ulje zaostalo prilikom zamjene ulja predajte na sabirnom mjestu za staro ulje ili poduzeću za uklanjanje otpada.

Nakon prvih 2–5 radnih sati

- Zamijeniti ulje, vidi priloženi priručnik za motore.

Jedanput u sezoni

- Zamijeniti ulje, vidi priloženi priručnik za motore.
- Podmažite zglobove tačke i obrtne opruge na poklopcu na otvoru za izbacivanje.
- Dajte aparat na kraju sezone u specijaliziranu radionicu radi pregleda i održavanja.

Čišćenje

Pozor

Čistite aparat nakon svakog rada. Neočišćen aparat dovodi do materijalnih i funkcionalnih oštećenja. Za čišćenje ne upotrebljavajte uredjaje za čišćenje pod visokim tlakom.

Čišćenje uredjaja za sakupljanje trave

Najjednostavnije je čišćenje izravno nakon razredjivanja trave.

- Uredjaj za sakupljanje trave skinuti i isprazniti.
- Uredjaj za sakupljanje trave se može čistiti snažnim vodenim mlazom (baštensko crijevo).
- Uredjaj za sakupljanje trave ostaviti da se prije slijedeće upotrebe temeljito osuši.

Čišćenje uredjaja za proredjivanje trave



Opasnost

Prilikom rada na mehanizmu za rezanje možete se ozlijediti. Nosite radi svoje zaštite radne rukavice.

Čistite aparat po mogućstvu uvijek izravno nakon razredjivanja trave.

- Prostor oko alata za rezanje i poklopac na otvoru za izbacivanje čistite četkom, ručnom metlom ili krpom.
- Aparat postaviti na kotače i ukloniti sve vidljive ostatke trave i nečistoće.

Stavljanje van upotrebe



Opasnost od eksplozije i požara.

Aparat s gorivom (benzin) u rezervoaru nikada ne skladištite u prostorijama u kojima mogu doći u dodir s otvorenom vatrom ili iskrama.



Pozor

Materijalne štete na aparatu.

Aparat (s ohladjenim motorom) skladištite samo u čistim i suhim prostorijama. Prilikom dužeg skladištenja, napr. zimi, zaštitite aparat od rdje.

Nakon sezone ili ako se aparat ne koristi duže od mjesec dana,

- gorivo isпустiti u pogodnu posudu i motor staviti van upotrebe kao što je opisano u priručniku za motore.



Pozor

Gorivo ispuštati samo vani.

- Očistiti aparat i uredjaj za sakupljanje trave,
- sve metalne dijelove radi zaštite od rdje obrisati nauljenom krpom (ulje bez smole) ili poprskati uljem u raspršivaču.

Garancija



U svakoj zemlji važe garantne odredbe koje je izdala naša kompanija ili uvoznik. Smetnje na vašem aparatu u okviru garantne obaveze otklanjamo besplatno, ukoliko je njihov uzrok greška u materijalu ili proizvodna greška. U slučaju koji podliježe garanciji obratite se vašem trgovcu ili najbližem zastupstvu.

Informacija u vezi sa motorom

Proizvođač motora jamči za sve probleme koji se tiču motora u odnosu na snagu, mjerenje snage, tehničke podatke, garantne obaveze i servis. Informacije ćete naći u posebno isporučenom priručniku o održavanju i opsluživanju proizvođača motora.

Prepoznavanje i otklanjanje smetnji

Smetnje u radu vašeg uređaja za proredjivanje trave često imaju jednostavne uzroke, koje treba prepoznati i koje djelimično možete sami otkloniti. U slučaju nedoumice vaša specijalizirana radionica će vam rado pomoći.

Problem	Mogući uzrok (uzroci)	Pomoć
Motor se ne pokreće.	Poluga za plin (ako postoji) ne stoji ispravno.	Poluga za plin u položaju  /CHOKE (s hladnim motorom).
		Poluga za plin u položaju  /max/Run ili START (s toplim motorom).
	Nema goriva u rezervoaru.	Rezervoar napuniti čistim, svježim gorivom.
	Utikač svjeće za paljenje nije namješten.	Namjestiti utikač svjeće za paljenje.
	Svjećica za paljenje zaprljana ili neispravna, razmak između elektroda pogrešan	Svjećicu za paljenje demontirati, provjeriti, očistiti, po potrebi zamijeniti; podesiti razmak između elektroda (vidi priručnik za motore).
	Gorivo staro ili zaprljano.	Gorivo zamijeniti svježim.
	Zračni filter zaprljan.	Očistiti zračni filter (vidi priručnik za motore).
Broj obrtaja opada.	Radna dubina prevelika.	Izabrati manju radnu dubinu.
	Trava previsoka.	Prije proredjivanja travu pokositi.
	Kanal za izbacivanje začepljen.	Izvući utikač svjeće za paljenje, odstraniti začepljenje.
Loš rezultat proredjivanja.	Radna dubina premala.	Podesiti veću radnu dubinu.
	Alat za rezanje istrošen.	Mehanizam za rezanje dati u specijaliziranu radionicu da se zamijeni.
Iščupani materijal ostaje da leži/ uređaj za sakupljanje trave se ne puni.	Uređaj za sakupljanje trave pun/zaprljan.	Zaustaviti motor, uređaj za sakupljanje trave isprazniti odn. očistiti.
	Kanal za izbacivanje začepljen.	Zaustaviti motor, očistiti kanal za izbacivanje.
Neobični šumovi (zveckanje, tandrkanje, kloparanje).	Vijci, matice ili drugi dijelovi za pričvršćivanje neučvršćeni.	Pričvrstite dijelove. Ako šumovi ostanu, potražiti specijaliziranu radionicu.
Potresi.	Mehanizam za rezanje oštećen.	Mehanizam za rezanje dati u specijaliziranu radionicu da se zamijeni.
Vibracije.	Motor nije učvršćen.	Motor dati u specijaliziranu radionicu da se učvrsti.



MTD Products Aktiengesellschaft
Industriestraße 23 • D-66129 Saarbrücken
Tel.: 0049 (0) 68 05 / 79-0 • Fax: 0049 (0) 65 05 / 79-442
www.mdtproducts.eu