

Garden + Hobby
QUALITY FOR LIFE

AL-KO

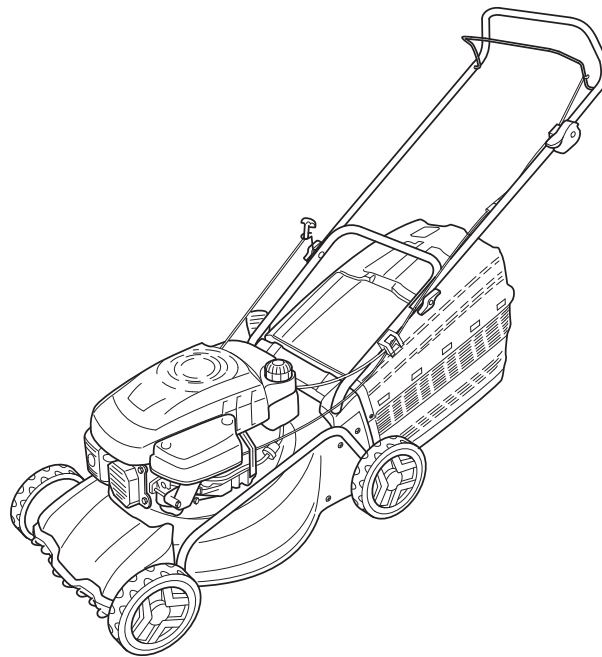

operation manual
BENZINRASENMÄHER

Betriebsanleitung



469378_a | 08/2013

D:	Betriebsanleitung	8	SR:	Упутства за употребу	204
GB:	Instructions for use	22	DK:	Brugsanvisning	218
NL:	Gebruikershandleiding	36	S:	Bruksanvisning	232
F :	Mode d'emploi	50	N:	Bruksanvisning	246
E:	Instrucciones de uso	64	FI	Käyttöohje	260
P:	Instruções de operação	78	ET:	Kasutusjuhend	274
I:	Istruzioni per l'uso	92	LV:	Ekspluatācijas instrukcijas	288
SLO:	Navodila za obratovanje	106	LT:	Eksploatacijos instrukcija	302
HR:	Upute za uporabu	120	RUS:	Руководство по эксплуатации	316
PL:	Instrukcja obsługi	134	UK:	Інструкції з експлуатації	330
CZ:	Návod k použití	148	BG:	Ръководство за експлоатация	344
SK:	Návod na použitie	162	RO:	Instrucțiuni de utilizare	358
H:	Használat	176	TR:	Kullanım kılavuzu	372
MK:	Упатство за работа	190	GR:	Οδηγίες χρήσης	386



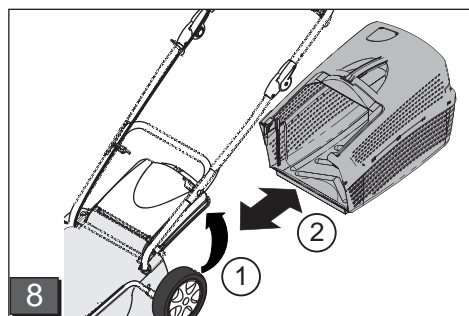
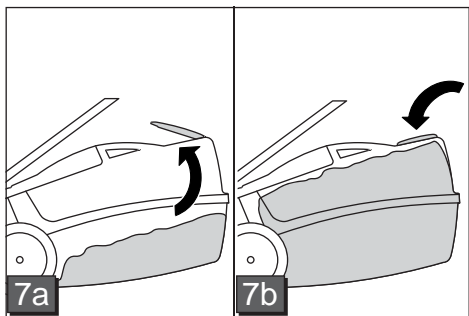
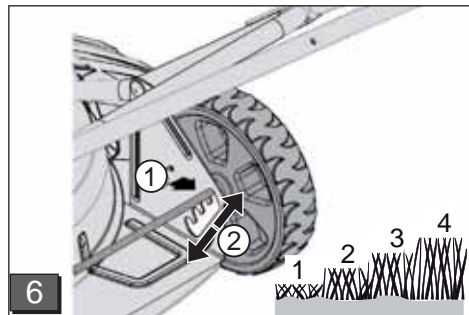
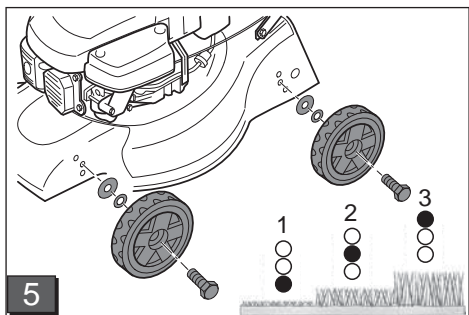
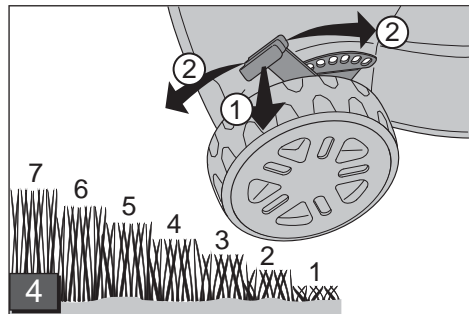
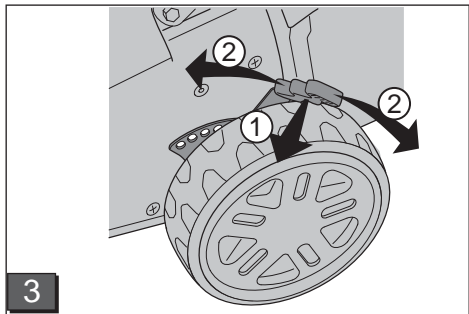
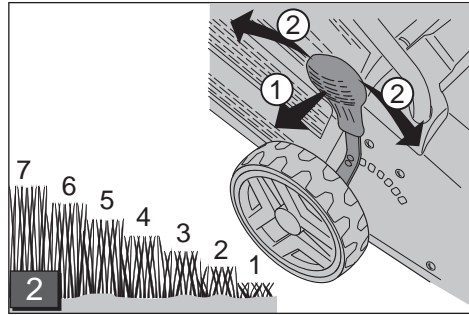
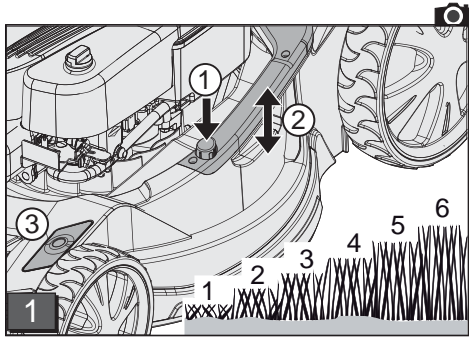

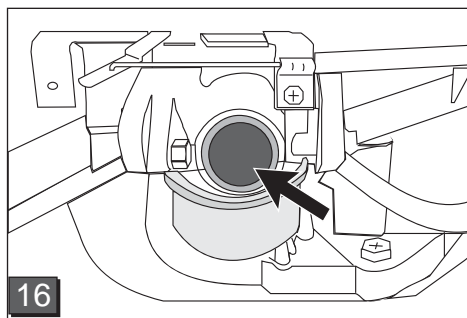
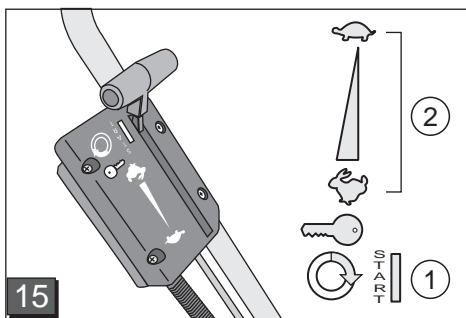
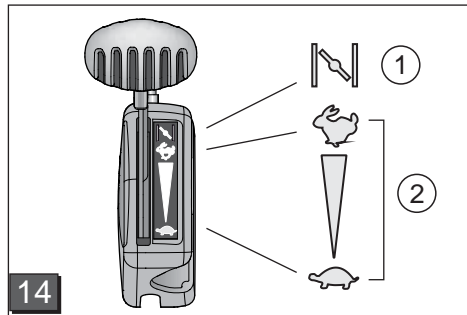
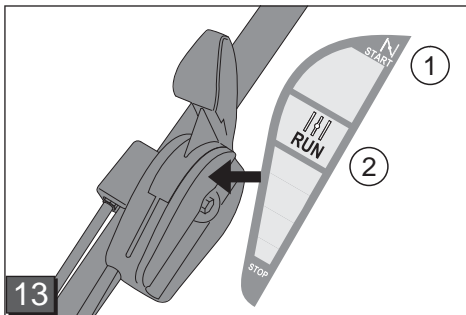
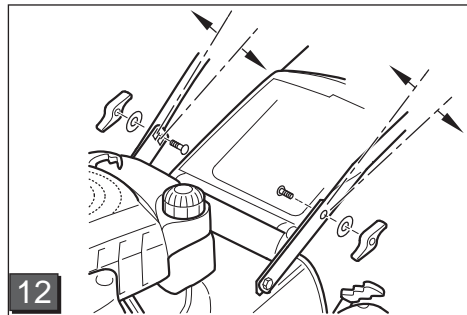
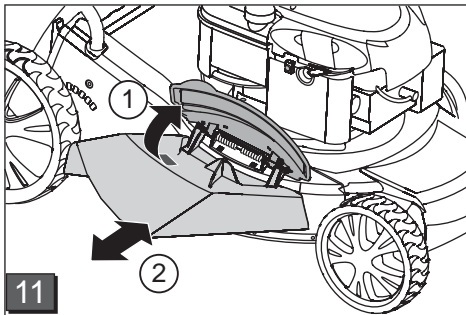
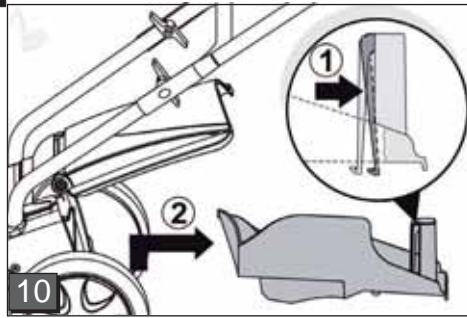
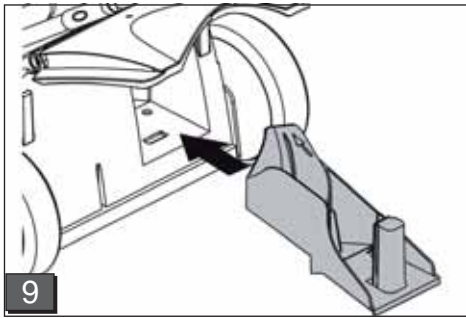

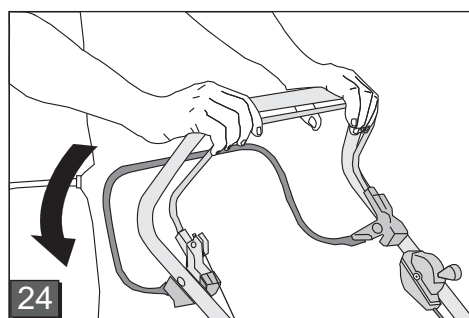
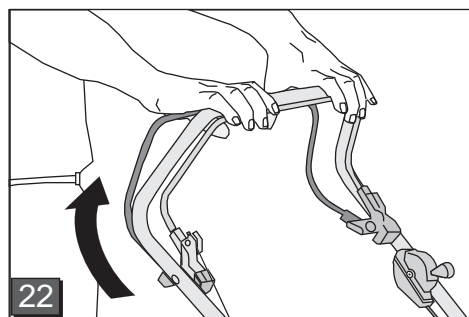
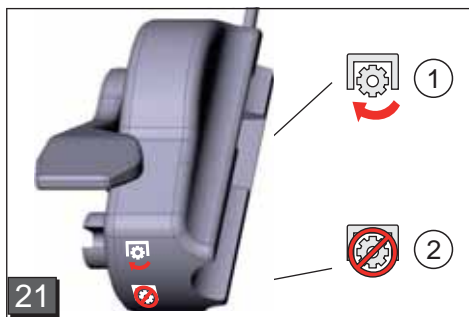
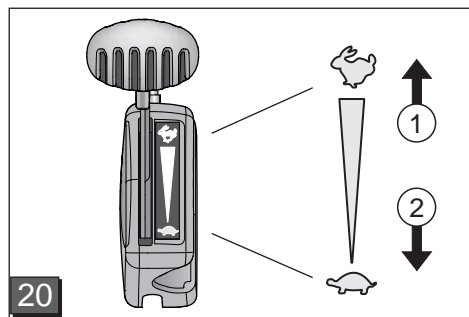
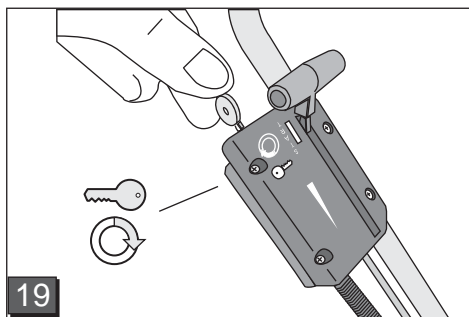
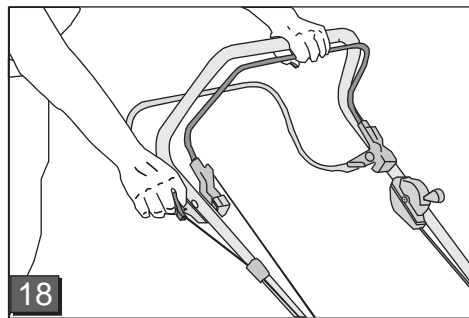
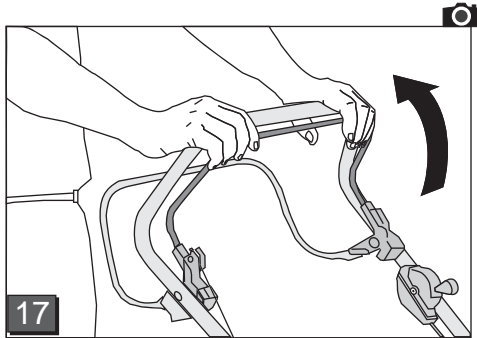

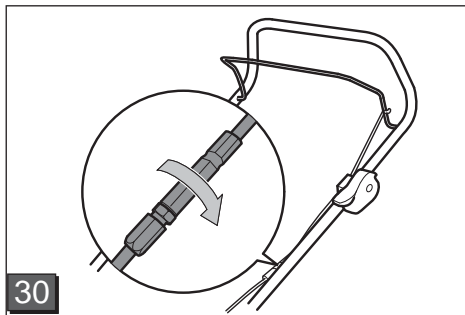
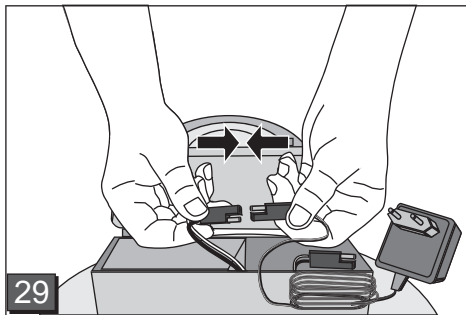
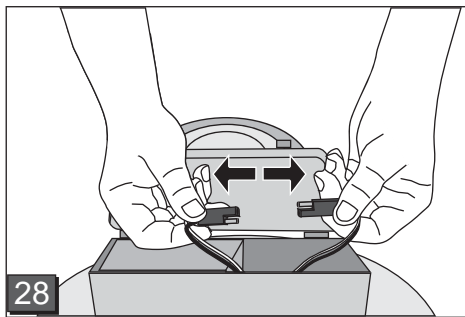
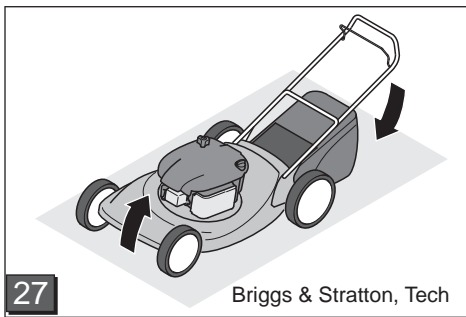
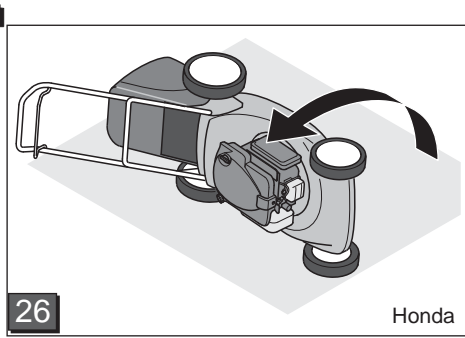
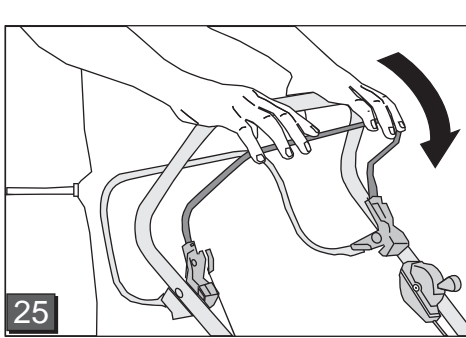

Zu diesem Handbuch

- Lesen Sie diese Dokumentation vor der Inbetriebnahme durch. Dies ist Voraussetzung für sicheres Arbeiten und störungsfreie Handhabung. Machen Sie sich vor der Benutzung mit den Bedienelementen und dem Gebrauch der Maschine vertraut.
- Beachten Sie die Sicherheits- und Warnhinweise in dieser Dokumentation und auf dem Gerät
- Diese Dokumentation ist permanenter Bestandteil des beschriebenen Produkts und sollte bei Veräußerung dem Käufer mit übergeben werden

Zeichenerklärung



Achtung!

Genaues Befolgen dieser Warnhinweise kann Personen- und / oder Sachschäden vermeiden.



Spezielle Hinweise zur besseren Verständlichkeit und Handhabung.



Das Kamerasymbol verweist auf Abbildungen.

Inhaltsverzeichnis

Zu diesem Handbuch	8
Produktbeschreibung.....	8
Sicherheits- und Schutzeinrichtungen	8
Sicherheitshinweise.....	10
Montage.....	11
Tanken.....	11
Elektrisches Starten (Option).....	15
Wartung und Pflege.....	17
Lagerung.....	18
Reparatur.....	18
Entsorgung.....	18
Hilfe bei Störungen.....	19
Garantie.....	20
EG-Konformitätserklärung.....	20

Produktbeschreibung

In dieser Dokumentation werden verschiedene Modelle von Benzin-Rasenmähern beschrieben. Einige Modelle sind mit Grasfangbox ausgerüstet und/oder sind zusätzlich zum Mulchen geeignet.

Identifizieren Sie ihr Modell anhand der Produktbilder und der Beschreibung der verschiedenen Optionen.

Bestimmungsgemäße Verwendung

Dieses Gerät ist zum Mähen eines Rasenbodens im privaten Bereich bestimmt und darf nur auf abgetrocknetem Rasen eingesetzt werden.

Eine andere oder darüber hinausgehende Verwendung, gilt als nicht bestimmungsgemäß.

Möglicher Fehlgebrauch

- Dieser Rasenmäher ist nicht zur Verwendung in öffentlichen Anlagen, Parks, Sportstätten sowie in der Land- und Forstwirtschaft geeignet
- Sicherheitseinrichtungen dürfen nicht demontiert oder überbrückt werden
- Das Gerät nicht bei Regen oder auf nassem Rasen benutzen
- Das Gerät darf nicht im gewerblichen Einsatz betrieben werden

Sicherheits- und Schutzeinrichtungen



Achtung - Verletzungsgefahr!

Sicherheits- und Schutzeinrichtungen dürfen nicht außer Kraft gesetzt werden!

Sicherheitsbügel

Das Gerät ist mit einem Sicherheitsbügel ausgerüstet. Im Gefahrenmoment Sicherheitsbügel loslassen.

Geräte ohne Messerkupplung:

- Schneidmesser wird gestoppt
- Motor wird gestoppt

Geräte mit Messerkupplung:

- Schneidmesser wird gestoppt
- Motor läuft weiter

Prallklappe

Die Prallklappe schützt vor herausschleudernden Teilen.

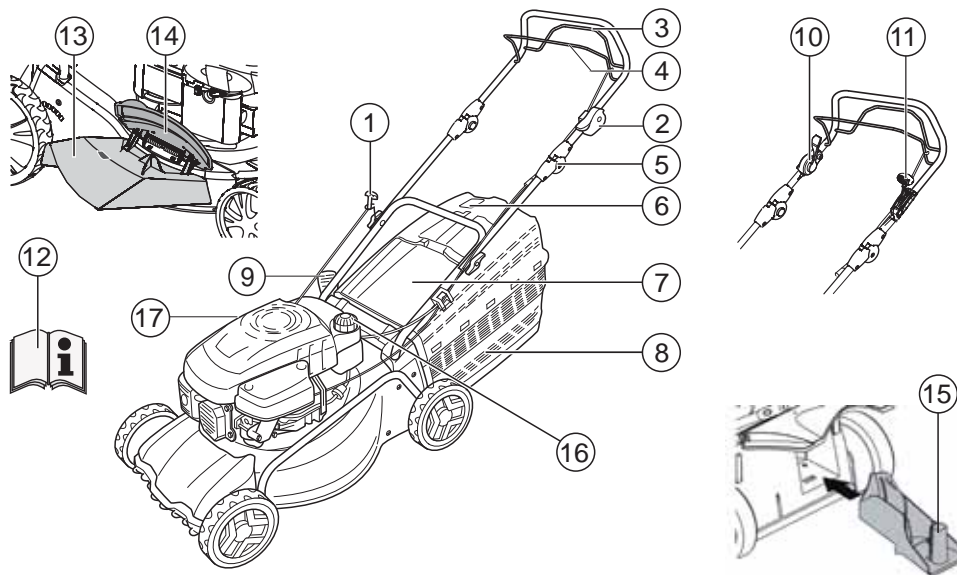



1	Starterseil	9	Schnitthöhenverstellung*
2	Start, Stop*	10	Messerkupplung*
3	Radantrieb*	11	Variogetriebe*
4	Sicherheitsbügel	12	Betriebsanleitung
5	Ergonomische Höhenverstellung*	13	Auswurfeinsatz*
6	Füllstandsanzeige*	14	Verschlussklappe*
7	Prallklappe*	15	Mulchkit*
8	Grasfangbox*	16	Benzintank
	<i>*je nach Ausführung</i>	17	Öleinfüllstutzen

Symbole am Gerät

	Achtung! Besondere Vorsicht bei der Handhabung.		Vor Arbeiten am Schneidwerk Zündkerzenstecker ziehen.
	Vor Inbetriebnahme Gebrauchsanleitung lesen!		Motorbremse lösen.
	Dritte aus dem Gefahrenbereich fernhalten!		Radantrieb einschalten.
	Hände und Füße vom Schneidwerk fernhalten!		Gasfernbedienung Start / Stop.
	Abstand zum Gefahrenbereich halten.		

Zusatzsymbole bei Geräten mit Elektrostart

	Achtung! Gefahr durch Stromschlag.
	Anschlussleitung von Schneidmessern fernhalten.
	Gerät vor Wartungsarbeiten oder bei beschädigtem Kabel immer vom Netz trennen.

Sicherheitshinweise

 **Achtung!**
Gerät nur in technisch einwandfreiem Zustand benutzen!

 **Achtung - Verletzungsgefahr!**
Sicherheits- und Schutzeinrichtungen dürfen nicht außer Kraft gesetzt werden!

 **Achtung - Brandgefahr!**
Betankte Maschine nicht in Gebäuden aufbewahren, in denen Benzindämpfe mit offenem Feuer oder Funken in Berührung kommen könnten!
Bereich um Motor, Auspuff, Batteriekasten, Kraftstofftank frei von Mähgut, Benzin, Öl halten.

 **Warnung - Brandgefahr!**
Benzin und Öl sind hochgradig entflammbar!

- Gehörschutz
- Beim Arbeiten an Hängen
 - immer auf sicheren Stand achten
 - immer quer zum Hang mähen, niemals auf- oder abwärts
 - nicht an Hängen mit einer Steigung von mehr als 20° mähen
 - Besondere Vorsicht beim Wenden
- Nur bei ausreichendem Tageslicht oder künstlicher Beleuchtung arbeiten
- Körper, Gliedmaßen und Kleidung vom Schneidwerk fernhalten
- Landesspezifische Bestimmungen für die Betriebszeit beachten
- Betriebsbereites Gerät nicht unbeaufsichtigt lassen
- Nur mit scharfem Schneidmesser mähen
- Gerät nie mit beschädigten Schutzeinrichtungen / Schutzgittern betreiben
- Gerät nie ohne vollständig eingebaute Schutzeinrichtungen betreiben (z. B.: Prallklappe, Grasfangeinrichtungen)
- Gerät vor jedem Gebrauch auf Beschädigungen prüfen, vor erneutem Gebrauch beschädigte Teile ersetzen lassen
- Abgenutzte oder beschädigte Messer und Befestigungsbolzen nur satzweise austauschen, um Unwucht zu vermeiden
- Bevor Sie den Motor starten, kuppeln Sie alle Messer und Antriebe aus
- Motor abstellen, Stillstand des Gerätes abwarten, Zündschlüssel und Zündkerzenstecker ziehen
 - Beim Verlassen des Gerätes
 - bei der Überprüfung, Reinigung oder Arbeiten am Gerät
 - nach dem Auftreten von Störungen
 - vor dem Lösen von Blockierungen
 - vor dem Beseitigen von Verstopfungen
 - nach dem Kontakt mit Fremdkörpern
 - bevor Sie nachtanken
 - Störungen und ungewöhnliche Vibrationen am Gerät auftreten (sofortige Überprüfung erforderlich)
- Dritte aus dem Gefahrenbereich fernhalten
- Mähen Sie niemals, während Personen, besonders Kinder, oder Haustiere in der Nähe sind
- Der Maschinenführer oder der Benutzer ist für Unfälle mit anderen Personen und deren Eigentum verantwortlich
- Kinder oder andere Personen, die die Bedienungsanleitung nicht kennen, dürfen das Gerät nicht benutzen.
- Örtliche Bestimmungen zum Mindestalter der Bedienungsperson beachten
- Gerät nicht unter Einfluss von Alkohol, Drogen oder Medikamenten bedienen
- Zweckmäßige Arbeitskleidung tragen
 - Lange Hose
 - Festes und rutschsicheres Schuhwerk

i Suchen sie nach Beschädigungen am Rasenmäher und führen Sie die erforderlichen Reparaturen durch, bevor Sie erneut starten und mit dem Rasenmäher arbeiten.

- Zündkerzenstecker aufstecken und Motor starten
 - nach Störungsbeseitigung (siehe Störungstabelle) und Prüfung des Gerätes
 - nach dem Reinigen des Gerätes
- Starten Sie den Motor nicht, wenn Sie vor dem Auswurfkanal stehen
- Das zu mähende Terrain vollständig und sorgfältig prüfen, alle Fremdkörper entfernen
- Besondere Aufmerksamkeit beim Umkehren des Rasenmähers oder wenn Sie den Rasenmäher zu sich heranziehen
- Nicht über Hindernisse mähen (z. B. Zweige, Baumwurzeln)
- Schnittgut nur bei stehendem Motor entfernen
- Motor / Schneidmesser abschalten, wenn eine andere als die zu mähende Fläche überquert wird
- Gerät niemals mit laufendem Motor heben oder tragen
- Beim Einfüllen von Benzin oder Motoröl nicht Essen oder Trinken
- Benzindämpfe nicht einatmen
- Führen Sie das Gerät im Schrittempo
- Vor Gebrauch auf festen Sitz der Muttern, Schrauben und Bolzen achten
- Beim Auslaufen des Motors die Drosselkappe schließen. Falls der Motor einen Benzinabsperrhahn besitzt, ist dieser nach dem Mähen zu schließen

Montage

Beiliegende Montageanleitung beachten.

! Achtung!

Das Gerät darf erst nach vollständiger Montage betrieben werden.

Tanken

Vor der Inbetriebnahme müssen Sie den Rasenmäher auftanken.



Warnung - Brandgefahr!

Benzin und Öl sind hochgradig entflammbar!



Immer die mitgelieferte Bedienungsanleitung des Motorenherstellers beachten.

Betriebsmittel

	Benzin	Motoröl
Sorte	Normalbenzin / bleifrei	siehe Hinweise des Motorenherstellers
Füllmenge	siehe Hinweise des Motorenherstellers	ca. 0,6 l

Sicherheit



Warnung!

Motor nie in geschlossenen Räumen laufen lassen. Vergiftungsgefahr!

- Benzin und Öl nur in dafür vorgesehene Behälter aufbewahren
- Benzin und Öl nur bei kaltem Motor im Freien einfüllen oder entleeren
- Nicht bei laufendem Motor Benzin oder Öl einfüllen
- Tank nicht überfüllen (Benzin dehnt sich aus)
- Beim Tanken nicht rauchen
- Den Tankverschluss bei laufendem oder heißen Motor nicht öffnen
- Beschädigten Tank oder Tankverschluss austauschen
- Tankdeckel immer fest schließen
- Falls Benzin übergelaufen ist, darf kein Versuch unternommen werden, den Motor zu starten. Stattdessen ist die Maschine von der benzinverschmutzten Fläche zu entfernen. Jeglicher Zündversuch ist zu vermeiden bis sich die Benzindämpfe verflüchtigt haben.

- Wenn Motoröl ausgelaufen ist:
 - Motor nicht starten
 - Ausgelaufenes Motoröl mit Ölbindemittel oder Lappen aufsaugen und sachgemäß entsorgen
 - Gerät reinigen

Altöl nicht:

- in den Abfall geben
- in die Kanalisation, den Abfluss oder auf die Erde schütten

Wir empfehlen, Altöl in einem geschlossenen Behälter beim Recycling-Center oder einer Kundendienststelle abzugeben.

Benzin einfüllen

1. Tankdeckel abschrauben, an sauberer Stelle lagern.
2. Benzin mit einem Trichter einfüllen.
3. Tankeinfüllöffnung fest verschließen und reinigen.

Motoröl einfüllen

1. Öleinfülldeckel abschrauben, Verschluss an sauberer Stelle lagern.
2. Öl mit einem Trichter einfüllen.
3. Öleinfüllöffnung fest verschließen und reinigen.

Inbetriebnahme

Achtung!

Mit lose, beschädigtem oder abgenutztem Schneidwerk oder Befestigungsteilen darf das Gerät nicht benutzt werden!
Führen Sie vor jeder Inbetriebnahme eine Sichtkontrolle durch.

 Das Kamerasymbol auf den folgenden Seiten verweist auf die Abbildungen, Seite 4–7.





Schnitthöhe einstellen

Achtung - Verletzungsgefahr!

Schritzhöhe nur bei abgeschaltetem Motor und stillstehendem Schneidmesser einstellen.

- Immer alle Räder auf die gleiche Schritzhöhe einstellen.
- Schritzhöhenverstellung ist modellabhängig.

Zentralverstellung 1

4. Knopf der Zentralhöhenverstellung gedrückt halten ( 1/1).
 - Für kürzeren Rasen den Handgriff der Zentralhöhenverstellung nach unten drücken ( 1/2)
 - Für längeren Rasen den Handgriff der Zentralhöhenverstellung nach oben ziehen ( 1/2)
 - Die Stufe der Zentralhöhenverstellung wird angezeigt ( 1/3)
5. Knopf in der gewünschten Schritzhöhe loslassen.

Achsverstellung oder Zentralverstellung 2, 3

1. Hebel zum Entriegeln zur Seite drücken und halten.
2. Hebel nach links oder rechts in die gewünschte Schritzhöhe schieben.
3. Hebel einrasten lassen.
4. Auf gleiche Rastposition bei allen Rädern achten.

Einzelrad-Schnellverstellung oder Achsverstellung 4

1. Hebel zum Entriegeln zur Seite drücken und halten.
2. Hebel nach links oder rechts in die gewünschte Schritzhöhe schieben.
3. Hebel einrasten lassen.
4. Auf gleiche Rastposition bei allen Rädern achten.

Einzelradverstellung 5

1. Radschraube in Links- oder Rechtsrichtung lösen.
2. Radschraube in die Lochung für die gewünschte Schritzhöhe einstecken.
3. Radschraube festziehen.

 Die Radverschraubungen sind mit Links- und Rechtsgewinde versehen. Beim Einschrauben auf die entsprechende Gewinderichtung im Mähergehäuse und die dazugehörigen Schrauben achten.

4. Auf gleiche Lochposition bei allen Rädern achten.

Zentralachsverstellung (🔧 6)

1. Beide Daumen auf die Enden der Achse legen.
2. Finger unter das Mähergehäuse legen.
3. Achse mit beiden Daumen aus der bisherigen Kerbe für die Schnitthöhe ziehen.
4. Achse mit beiden Daumen vor die gewünschte Kerbe für die Schnitthöhe ziehen und einrasten lassen.
5. Auf gleiche Rastposition bei allen Rädern achten.

Mähen mit Grasfangbox

Achtung - Verletzungsgefahr!

Grasfangbox nur bei ausgeschaltetem Motor und stillstehendem Schneidmesser abnehmen oder anbringen.

1. Prallklappe anheben und Grasfangbox in die Halter einhängen (🔧 8).

Füllstandsanzeige

Die Füllstandsanzeige wird durch den Luftstrom beim Mähen nach oben gedrückt (🔧 7a).

Ist die Grasfangbox voll, liegt die Füllstandsanzeige an der Box an (🔧 7b). Die Grasfangbox muss geleert werden.

Grasfangbox leeren

1. Prallklappe anheben.
2. Grasfangbox aushängen und nach hinten abnehmen (🔧 8).
3. Grasfangbox leeren.
4. Prallklappe anheben und Grasfangbox wieder in die Halter einhängen (🔧 8).

Mähen ohne Grasfangbox

Achtung!

Nur bei funktionsfähiger Drehfeder der Prallklappe ohne Grasfangbox mähen.

Die Prallklappe liegt durch Federkraft am Rasenmähergehäuse an. Der Grasschnitt wird so nach hinten unten ausgeworfen.

Mulchen mit Mulchkit (Option)

Beim Mulchen wird das Schnittgut nicht aufgesammelt, sondern verbleibt auf dem Rasen. Der Mulch schützt den Boden vor dem Austrocknen und versorgt ihn mit Nährstoffen.

Die besten Ergebnisse werden durch regelmäßigen Rückschnitt um ca. 2 cm erreicht. Nur junges Gras mit weichem Blattgewebe verrottet schnell.

- Grashöhe vor dem Mulchen: Maximal 8 cm
- Grashöhe nach dem Mulchen: Mindestens 4 cm

 Schrittgeschwindigkeit dem Mulchen anpassen, nicht zu schnell gehen.

Mulchkit einsetzen

Achtung - Verletzungsgefahr!

Mulchkit nur bei ausgeschaltetem Motor und stillstehendem Schneidmesser einsetzen oder entfernen.

1. Grasfangbox abnehmen (🔧 8).
2. Prallklappe anheben und Mulchkit in den Auswurfschacht einsetzen (🔧 9). Verriegelung muss einrasten.

 Rastet das Mulchkit nicht ein, können Mulchkit und Schneidmesser beschädigt werden.

Mulchkit entfernen

1. Prallklappe anheben.
2. Verriegelung am Mulchkit lösen (🔧 10/1).
3. Mulchkit herausziehen (🔧 10/2).

Mähen mit Seitenauswurf (Option)

Achtung - Verletzungsgefahr!

Seitenauswurf nur bei ausgeschaltetem Motor und stillstehendem Schneidmesser abnehmen oder anbringen.

Seitenauswurf einsetzen

1. Grasfangbox entfernen und Mulchkit einsetzen.
2. Abdeckung für Seitenauswurf aufklappen und festhalten (📷 11/1).
3. Seitenauswurfkanal einsetzen (📷 11/2).
4. Abdeckung langsam schließen.
Die Abdeckung sichert den Seitenauswurfkanal vor dem Herausfallen.

Seitenauswurf entfernen

1. Abdeckung für Seitenauswurf aufklappen und festhalten (📷 11/1).
2. Seitenauswurf entfernen und Abdeckung schließen (📷 11/2).

Griffhöhe einstellen (Option)

Die Griffhöhe kann nach Bedarf in zwei unterschiedlichen Höhen eingestellt werden.

1. An der Unterholmverschraubung die beiden Griffschrauben abdrehen.
2. Die Schraubbolzen abziehen und die gewünschte Griffposition durch Einstecken in eine der jeweils beiden Rechteckbohrungen an den Haltern und durch die Holme einstellen (📷 12).
Darauf achten, dass an jedem Halter jeweils die gleiche Bohrung verwendet wird!
3. Halterungen mit dem Unterholm wieder mit den Griffschrauben festschrauben.

Motor starten

⚠ Achtung - Vergiftungsgefahr!

Motor nie in geschlossenen Räumen laufen lassen.



⚠ Achtung - Verletzungsgefahr!

Gerät bei Startvorgang nicht kippen.

- Motor nur bei montiertem Messer starten (Messer dient als Schwungmasse)
- Beim Starten des betriebswarmen Motors (Honda) Choke oder Primerknopf NICHT benutzen
- Reglereinstellungen am Motor nicht verändern

- Gerät nicht starten, wenn der Auswurfkanal nicht durch eines der folgenden Teile abgedeckt ist:
 - Grasfangbox
 - Prallklappe
 - Mulchkit
- Betätigen Sie den Anlass-Schalter mit besonderer Aufmerksamkeit, entsprechend den Herstelleranweisungen
- Achten Sie auf ausreichendem Abstand der Füße zum Schneidwerkzeug
- Gerät in niedrigem Gras starten

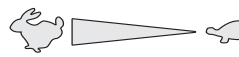
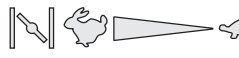
Positionszeichen am Gerät:

Choke* Start Run Stop	
Gasfernbedienung* Start Stop	
Gasfernbedienung mit Choke*	
Variogetriebe* Schnell Langsam	
Messerkupplung* Ein Aus	

* je nach Ausführung

Manuelles Starten

ohne Gasfernbedienung, mit Choke

Choke Start Run Stop	
-------------------------	--

1. Choke auf Position 1 stellen (📷 13/1).
2. Sicherheitsbügel zum Oberholm herziehen und festhalten (📷 17) – Sicherheitsbügel rastet nicht ein.
3. Starterseil zügig herausziehen und danach langsam wieder aufrollen lassen (📷 18).
4. Nach dem Aufwärmen des Motors (ca. 15–20 Sekunden) den Choke auf Position 2 stellen (📷 13/2).

i Der Motor hat eine Festgaseinstellung.
Eine Drehzahlregulierung ist nicht möglich.

ohne Gasfernbedienung, mit Primer (☑ 16)

1. Primerknopf 3x drücken, im Zeitabstand von ca. 2 Sekunden (☑ 16). Bei Temperaturen unter 10 °C den Primerknopf 5x drücken.
2. Sicherheitsbügel zum Oberholm herziehen und festhalten (☑ 17) – Sicherheitsbügel rastet nicht ein.
3. Starterseil zügig herausziehen und danach langsam wieder aufrollen lassen (☑ 18).

i Der Motor hat eine Festgaseinstellung.
Eine Drehzahlregulierung ist nicht möglich.

ohne Gasfernbedienung, ohne Primer/Choke

1. Sicherheitsbügel zum Oberholm herziehen und festhalten (☑ 17) – Sicherheitsbügel rastet nicht ein.
2. Starterseil zügig herausziehen und danach langsam wieder aufrollen lassen (☑ 18).

i Der Motor hat eine Festgaseinstellung.
Eine Drehzahlregulierung ist nicht möglich.

mit Gasfernbedienung, mit Choke



1. Gashebel auf Position stellen (☑ 14/1).
2. Sicherheitsbügel zum Oberholm herziehen und festhalten (☑ 17) – Sicherheitsbügel rastet nicht ein.
3. Starterseil zügig herausziehen und danach langsam wieder aufrollen lassen (☑ 18).
4. Nach dem Aufwärmen des Motors (ca. 15–20 Sekunden) Gashebel auf eine Position zwischen und stellen (☑ 14/2).

mit Gasfernbedienung, ohne Primer/Choke



1. Gashebel auf Position stellen (☑ 20/1).
2. Sicherheitsbügel zum Oberholm herziehen und festhalten (☑ 17) - Sicherheitsbügel rastet nicht ein.
3. Starterseil zügig herausziehen und danach langsam wieder aufrollen lassen (☑ 18).
4. Nach dem Aufwärmen des Motors (ca. 15–20 Sekunden) Gashebel auf eine Position zwischen und stellen (☑ 20).

mit Gasfernbedienung, mit Primer (☑ 16)





1. Gashebel auf Position stellen (☑ 20/1).
2. Primerknopf 3x drücken, im Zeitabstand von ca. 2 Sekunden (☑ 16). Bei Temperaturen unter 10 °C den Primerknopf 5x drücken.
3. Sicherheitsbügel zum Oberholm herziehen und festhalten (☑ 17) - Sicherheitsbügel rastet nicht ein.
4. Starterseil zügig herausziehen und danach langsam wieder aufrollen lassen (☑ 18).
5. Sobald der Motor läuft, Gashebel für die gewünschte Motordrehzahl in eine Position zwischen und stellen (☑ 20).



Elektrisches Starten (Option)

Elektro-Start mit Primer (☑ 16)

1. Gashebel auf Position „START“ stellen (☑ 15/1).
2. Primerknopf 3x drücken, im Zeitabstand von ca. 2 Sekunden (☑ 16). Bei Temperaturen unter 10 °C den Primerknopf 5x drücken.
3. Sicherheitsbügel zum Oberholm herziehen und festhalten (☑ 17) – Sicherheitsbügel rastet nicht ein.
4. Zündschlüssel im Zündschloss ganz nach rechts drehen (☑ 19).

5. Sobald der Motor läuft, Zündschlüssel loslassen (springt auf Position „0“ zurück).
6. Gashebel entsprechend der gewünschten Motordrehzahl in eine Position zwischen  und  stellen (☞ 15/2).

Elektro-Start ohne Primer/Choke (☞ 15)

1. Gashebel auf Position „START“ stellen (☞ 15/1).
2. Sicherheitsbügel zum Oberholm herziehen und festhalten (☞ 17) – Sicherheitsbügel rastet nicht ein.
3. Zündschlüssel im Zündschloss ganz nach rechts drehen (☞ 19).
4. Sobald der Motor läuft, Zündschlüssel loslassen (springt auf Position „0“ zurück).
5. Gashebel entsprechend der gewünschten Motordrehzahl in eine Position zwischen  und  stellen (☞ 15/2).

Messerkupplung (Option)



Mit der Messerkupplung kann das Schneidmesser ein- und ausgekuppelt werden, während der Motor weiterläuft.

Schneidmesser einkuppeln

1. Sicherheitsbügel zum Oberholm ziehen und festhalten (☞ 17) - Sicherheitsbügel rastet nicht ein.
2. Kupplungshebel vom Körper wegschieben (☞ 21/1)
- Schneidmesser wird eingekuppelt.

Schneidmesser auskuppeln.

3. Sicherheitsbügel loslassen (☞ 25).
- Schneidmesser wird ausgekuppelt.
- Kupplungshebel geht in Ruhestellung (☞ 21/2).

Motor ausschalten

Gerät ohne Messerkupplung

1. Gashebel auf Position  stellen (☞ 20/2)
2. Sicherheitsbügel loslassen (☞ 25).
- Motor schaltet aus.

⚠ Achtung schwere Schnittverletzung!
Motor kann nachlaufen. Nach Ausschalten vergewissern, dass Motor steht.

Gerät mit Messerkupplung



1. Sicherheitsbügel loslassen (☞ 25).
2. Gashebel auf Position  stellen (☞ 20/2).
- Motor schaltet aus.

⚠ Achtung schwere Schnittverletzung!
Motor kann nachlaufen. Nach Ausschalten vergewissern, dass Motor steht.

Radantrieb (Option) (☞ 22)

⚠ Achtung!
Getriebe nur bei laufendem Motor zuschalten.

Radantrieb einschalten

1. Getriebebeschaltbügel gegen den Oberholm drücken und festhalten (☞ 22) – Getriebebeschaltbügel rastet nicht ein.
- Radantrieb wird eingeschaltet.

Radantrieb ausschalten

1. Getriebebeschaltbügel loslassen (☞ 24).
- Radantrieb wird ausgeschaltet.

Variogetriebe (Option)



Mit dem Variogetriebe kann die Fahrtgeschwindigkeit des Rasenmähers stufenlos verändert werden.

Achtung!

Hebel nur bei laufendem Motor betätigen. Schalten ohne Motorantrieb kann den Antriebsmechanismus beschädigen.

- Für höhere Geschwindigkeit den Hebel (📷 23) in Richtung (📷 23/2) ziehen
- Für niedrigere Geschwindigkeit den Hebel (📷 23) in Richtung (📷 23/1) ziehen

 Fahrtgeschwindigkeit immer dem aktuellen Boden- und Rasenzustand anpassen.

Wartung und Pflege

Achtung - Verletzungsgefahr!

- Vor allen Wartungs- und Pflegearbeiten immer Motor abschalten und den Zündkerzenstecker ziehen.
- Motor kann nachlaufen. Nach Ausschalten vergewissern, dass Motor steht.
- Bei Wartungs- und Pflegearbeiten am Schneidmesser immer Arbeitshandschuhe tragen!

- Alle Muttern, Bolzen und Schrauben müssen fest angezogen sein
- Das Gerät muss in einem sicheren Arbeitszustand sein
- Motor abkühlen lassen, bevor die Maschine abgestellt wird
- Grasfangeinrichtung regelmäßig auf Funktion und Verschleiß prüfen.
- Das Gerät nach jedem Gebrauch reinigen
- Gerät nicht mit Wasser abspritzen
Eindringendes Wasser kann zu Störungen führen (Zündanlage, Vergaser)
- Schneidmesser regelmäßig auf Beschädigungen kontrollieren
- Defekte Schalldämpfer immer ersetzen

Mäher neigen

Je nach Motorenhersteller muss:

- der Vergaser / Luftfilter nach oben zeigen (📷 26)
- die Zündkerze nach oben zeigen (📷 27)

 Bedienungsanleitung des Motorenherstellers beachten!

Schneidmesser nachschleifen / austauschen

- Stumpfe oder beschädigte Schneidmesser nur bei einer Servicestelle oder einem autorisierten Fachbetrieb schärfen / erneuern lassen
- Nachgeschliffene Schneidmesser müssen ausgewuchtet sein

Achtung!

Nicht ausgewuchtete Messer führen zu starken Vibrationen und beschädigen den Mäher.

Starterbatterie laden (Option)

Die Starterbatterie ist wartungsfrei und wird im Normalfall vom Mäher geladen. In Sonderfällen muss die Batterie durch den Benutzer geladen werden:

- Vor der ersten Inbetriebnahme des Mähers
- Bei Entladung, vor der Winterpause oder bei längeren Standzeiten (> 6 Monate)

Ladevorgang:

1. Ladegerät aus dem Batteriekasten nehmen.
2. Batteriekabel vom Motorkabel trennen (📷 28).
3. Batteriekabel mit Ladegerätekabel verbinden (📷 29).
4. Ladegerät an Stromnetz anschließen.
Die Spannung des Stromnetzes muss mit der Betriebsspannung des Ladegeräts übereinstimmen.

Die Ladezeit beträgt ca. 36 Stunden.
Nur das mitgelieferte Original-Ladegerät verwenden.

Achtung!

- Starterbatterie nur in trockenen, gut gelüfteten Räumen laden.
- Rasenmäher während des Ladevorgangs nicht in Betrieb nehmen.

Motorpflege

Motoröl wechseln

1. Zum Auffangen des Öls einen geeigneten Behälter bereitstellen.
2. Öl über die Öleinfüllöffnung vollständig ablaufen lassen oder absaugen.

 Gebrauchtes Motoröl umweltfreundlich entsorgen!

Wir empfehlen, Altöl in einem geschlossenen Behälter beim Recycling-Center oder einer Kundendienststelle abzugeben.

Altöl nicht

- in den Abfall geben
- in Kanalisation oder Abfluss schütten
- auf die Erde schütten

Luftfilter wechseln

- Hinweise des Motorenherstellers beachten.

Zündkerze wechseln

- Hinweise des Motorenherstellers beachten.

Radantrieb (Option)

Bowdenzug einstellen

Lässt sich bei laufendem Motor der Radantrieb nicht mehr ein- oder ausschalten, muss der entsprechende Bowdenzug nachgestellt werden.

 **Achtung!**

Bowdenzug nur bei ausgeschaltetem Motor verstellen.

1. Drehen Sie das Verstellteil am Bowdenzug in Pfeilrichtung  **30**.
2. Zum Prüfen der Einstellung den Motor starten und den Radantrieb einschalten.
3. Funktioniert der Radantrieb immer noch nicht, muss der Rasenmäher zu einer Servicestelle oder einem autorisierten Fachbetrieb gebracht werden.

Antriebsritzel ölen

- Antriebsritzel auf Getriebewelle von Zeit zu Zeit mit Sprühöl einölen



Das Getriebe des Radantriebs ist wartungsfrei.

Lagerung



Achtung - Explosionsgefahr!

Gerät nicht bei offenen Flammen oder Hitzequellen lagern.

- Motor auskühlen lassen
- Zum platzsparenden Aufbewahren den Oberholm abklappen
- Gerät trocken und unzugänglich für Kinder und unbefugte Personen lagern
- Starterbatterie frostfrei lagern
- Starterbatterie von Zeit zu Zeit nachladen
- Benzintank entleeren
- Zündkerzenstecker ziehen

Reparatur

Reparaturarbeiten dürfen nur Servicestellen und autorisierte Fachbetriebe durchführen.

Entsorgung



Ausgediente Geräte, Batterien oder Akkus nicht über den Hausmüll entsorgen!

Verpackung, Gerät und Zubehör sind aus recyclingfähigen Materialien hergestellt und entsprechend zu entsorgen.

Hilfe bei Störungen



Achtung!

Messer und Motorwelle dürfen nicht ausgerichtet werden.

Störung	Lösung
Motor springt nicht an	<ul style="list-style-type: none"> ▪ Benzin einfüllen ▪ Gashebel auf „Start“ stellen ▪ Choke einschalten ▪ Motorschalterbügel zum Oberholm drücken ▪ Zündkerzen prüfen, eventuell erneuern ▪ Luftfilter reinigen ▪ Mähmesser frei drehen ▪ Starterbatterie nachladen ▪ Auf gemähter Fläche starten
Motorleistung lässt nach	<ul style="list-style-type: none"> ▪ Schnitthöhe korrigieren ▪ Mähmesser nachschleifen / erneuern ▪ Auswurfkanal/Gehäuse reinigen ▪ Luftfilter reinigen ▪ Arbeitsgeschwindigkeit verringern
Unsauberer Schnitt	<ul style="list-style-type: none"> ▪ Mähmesser nachschleifen / erneuern ▪ Schnitthöhe korrigieren
Grasfangbox füllt nicht ausreichend	<ul style="list-style-type: none"> ▪ Schnitthöhe korrigieren ▪ Rasen abtrocknen lassen ▪ Mähmesser nachschleifen / erneuern ▪ Gitter der Grasfangbox säubern ▪ Auswurfkanal/Gehäuse reinigen
Radantrieb funktioniert nicht	<ul style="list-style-type: none"> ▪ Bowdenzug nachstellen ▪ Keilriemen defekt ▪ Kundendienst-Werkstatt aufsuchen ▪ Schmutz in Radantrieb, Zahnriemen und Getriebe entfernen ▪ Freiläufe (Antriebsritzel auf Getriebewelle) mit Sprühöl ölen
Räder drehen bei eingeschaltetem Getriebe nicht	<ul style="list-style-type: none"> ▪ Radschrauben nachziehen ▪ Radnabe defekt ▪ Keilriemen defekt ▪ Kundendienst-Werkstatt aufsuchen
Gerät vibriert außergewöhnlich stark	<ul style="list-style-type: none"> ▪ Mähmesser überprüfen



Bei Störungen, die nicht in dieser Tabelle aufgeführt sind oder die Sie nicht selbst beheben können, wenden Sie sich bitte an unseren zuständigen Kundendienst

- Fachmännische Überprüfung ist immer erforderlich:
 - nach Auffahren auf ein Hindernis
 - bei plötzlichem Stillstand des Motors
 - bei Getriebeschaden
 - bei defektem Keilriemen
 - bei verbogenem Messer
 - bei verbogener Motorwelle

EG-Konformitätserklärung

- siehe Montageanleitung

Garantie

Etwaige Material- oder Herstellungsfehler am Gerät beseitigen wir während der gesetzlichen Verjährungsfrist für Mängelansprüche entsprechend unserer Wahl durch Reparatur oder Ersatzlieferung. Die Verjährungsfrist bestimmt sich jeweils nach dem Recht des Landes, in dem das Gerät gekauft wurde.

Unsere Garantiezusage gilt nur bei:

- Sachgemäßer Behandlung des Gerätes
- Beachtung der Bedienungsanleitung
- Verwendung von Original-Ersatzteilen

Die Garantie erlischt bei:

- Reparaturversuchen am Gerät
- Technischen Veränderungen am Gerät
- nicht bestimmungsgemäßer Verwendung (z. B. gewerblicher oder kommunaler Nutzung)

Von der Garantie ausgeschlossen sind:

- Lackschäden, die auf normale Abnutzung zurückzuführen sind
- Verschleißteile, die auf der Ersatzteilkarte mit Rahmen **XXX XXX (X)** gekennzeichnet sind
- Verbrennungsmotoren – Für diese gelten die separaten Garantiebestimmungen der jeweiligen Motorenhersteller

Im Garantiefall wenden Sie sich bitte mit dieser Garantieerklärung und dem Kaufbeleg an Ihren Händler oder die nächste autorisierte Kundendienststelle. Durch diese Garantiezusage bleiben die gesetzlichen Mängelansprüche des Käufers gegenüber dem Verkäufer unberührt.

About this manual

- Read these instructions before start-up. This is a prerequisite for safe and trouble-free operation. Familiarize yourself with the operating elements and the use of the machine before operating.
- Please observe the safety and warning notices in this document and on the unit
- This document is a permanent part of the product described and should be handed over to the customer when the unit is sold.

Meaning of symbols



Attention!

Strictly following these warning notices can prevent personal injury and/or material damage.



Special information for better understanding and correct handling.



The camera symbol refers to illustrations.

Contents

About this manual.....	22
Description of product.....	22
Safety and protective devices.....	22
Safety instructions	24
Assembly.....	25
Fuelling.....	25
Electric starting (option).....	29
Maintenance and care.....	31
Storage.....	32
Repairs.....	32
Disposal.....	32
Fault remedy.....	33
Warranty.....	34
EC declaration of conformity	34

Description of product

This documentation describes different models of petrol lawn mowers. Several models are equipped with grass catcher and/or are suitable for mulching.

Identify your model using product pictures and the description of the various options.

Intended use

This unit is intended to mow lawns in private use and may only be used on dry lawns.

Any other use is deemed as being not in accordance with its intended use.

Wrong use

- This lawn mower is not intended for use in public grounds, parks, and sporting arenas, as well as in agriculture and forestry
- Do not remove or bypass safety devices
- Do not use the mower during rain and/or on a wet lawn
- The device may not be used for commercial purposes

Safety and protective devices



Danger - risk of injury!

Safety and protective devices must not be disabled!

Safety bar

The mower is fitted with a safety bar. Let go of the safety bar in case of danger.

Device without blade clutch:

- Cutting blade is stopped
- Motor is stopped

Device with blade clutch:

- Cutting blade is stopped
- Motor continues to run

Baffle plate

The baffle plate protects against items being ejected.

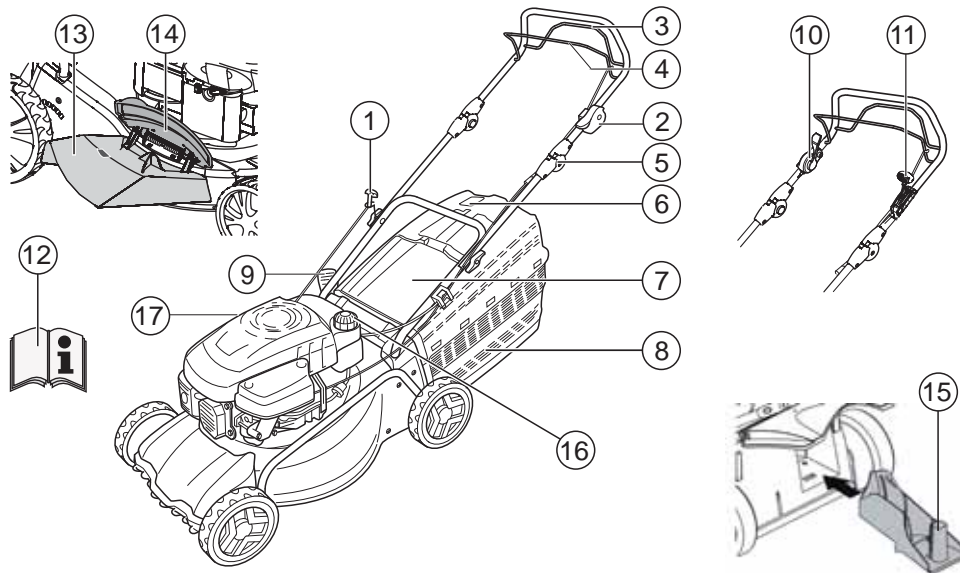



1	Starter cord	9	Cutting height adjustment*
2	Start, Stop*	10	Blade clutch*
3	Wheel drive*	11	Vario gearbox*
4	Safety bar	12	Operating instructions
5	Ergonomic height adjustment*	13	Discharge insert*
6	Fill level indicator*	14	Cover flap*
7	Baffle plate*	15	Mulch kit*
8	Grass catcher*	16	Petrol tank
	<i>*depending on version</i>	17	Oil filler neck

Symbols on the unit

	Attention! Special care required during use.		Pull the spark plug connector before working on the cutter area!
	Read the instructions before start-up!		Release the motor brake.
	Keep other persons away from the danger area!		Switch on the wheel drive.
	Keep hands and feet away from the cutter area!		Gas remote control start / stop.
	Keep a distance from the danger area.		

Additional symbols for devices with electric start

	Attention! Risk of electric shock!
	Keep the connecting cable away from the cutting blades!
	Always disconnect the device from the mains before maintenance work or if the cable is damaged.

Safety instructions

 **Attention!**
Use the unit only in a technically faultless condition

 **Danger - risk of injury!**
Safety and protective devices must not be disabled!

 **Danger - risk of fire!**
Do not store fuelled machines in buildings where fuel vapours can come into contact with open flame or sparks!
Keep the area around the motor, exhaust, battery box, fuel tank free of grass clippings, fuel and oil.

 **Warning - risk of fire!**
Petrol and oil are highly flammable!

- Keep other persons away from the danger area.
- Never mow while persons, especially children or pets are nearby.
- The unit operator or user is responsible for accidents involving other persons and their property.
- Children or persons who are not familiar with these operating instructions are not permitted to use the unit.
- Observe the local regulations governing the minimum age of the operator.
- Do not operate the unit when under the influence of alcohol, drugs or medication.
- Wear suitable work clothing.
 - Long trousers
 - Firm and slip-resistant footwear
 - Hearing protection

- When working on slopes
 - Always make sure the unit is in a safe position.
 - Always mow across slopes, never up or down.
 - Never mow slopes with a gradient of more than 20°.
 - Take special care when turning.
- Only work when there is adequate daylight or proper artificial lighting
- Keep body, body parts and clothing away from the cutter area.
- Observe country-specific ordinances for operating times
- Never leave the unit unattended when it is ready for operation
- Mow only with a sharp cutting blade
- Never operate the unit with damaged safety devices/safety grilles
- Never operate the unit without completely installed safety devices (e.g., baffle plate, grass catchers)
- Prior to each use, check the unit for damage and have damaged parts replaced before using again.
- Only replace used or damaged blades and mounting bolts as a set to prevent imbalance
- Before starting the motor, disengage all blades and drives
- Shut down the motor, wait until the unit comes to a standstill, and remove the ignition key and pull the spark plug connector
 - When leaving the unit
 - When inspecting, cleaning or working on the unit
 - After faults occur
 - Before loosening blockages
 - Before eliminating stoppages
 - After contact with foreign bodies
 - Before refuelling
 - If malfunctions or unusual vibrations occur on the unit (immediate inspection required)

 Inspect for damage to the lawn mower and perform the necessary repairs before starting again and working with the lawn mower.

- Attach the spark plug connector and start the motor

- After rectification of the malfunction (see troubleshooting table) and inspection of the unit
- After cleaning the unit
- Do not start the motor if you are standing in front of the discharge chute
- Check the terrain to be mowed completely and carefully and remove all foreign bodies.
- Be especially careful when turning the lawn mower around or when pulling the lawn mower towards you
- Do not mow over obstacles (e.g. branches, roots of trees)
- Only remove cuttings when the motor is at a standstill.
- Switch the motor / cutting blades off when an area other than the area to be mowed is crossed
- Never lift or carry the unit while the motor is running.
- Do not eat or drink while refuelling or adding motor oil
- Do not breathe in fuel vapours
- Guide the unit at walking speed
- Before use, make sure the seat of nuts, screws, and bolts is firm.
- Close the throttle valve when running out the motor. If the motor has a fuel stopcock, it should be closed after mowing

Assembly

Observe the enclosed installation instructions.



Attention!

The unit must only be operated after it has been fully assembled

Fuelling

You must fill up the lawn mower before using.



Warning - risk of fire!

Petrol and oil are highly flammable!



Always observe the applied operating instructions of the motor manufacturer.

Operating material

	Petrol	Motor oil
Type	Normal petrol / lead-free	See information of the motor manufacturer
Filling quantities	See information of the motor manufacturer	Approx. 0.6 L

Safety



Warning!

Never run the motor in enclosed spaces. Risk of poisoning!

- Store petrol and oil in suitable containers
- Only fill or empty petrol and oil outdoors when the motor is cold
- Never fill petrol or oil when the motor is running
- Do not overfill the fuel tank (petrol expands)
- Do not smoke while refuelling
- Do not open the fuel tank while the motor is running or if the motor is hot
- Replace damaged fuel tank or fuel tank cap
- Always close the fuel tank tightly
- If fuel overflows never attempt to start the motor. Instead, move the machine away from the fuel contaminated area. Avoid any attempt to start the ignition until the fuel vapours have evaporated.
- If motor oil has leaked out:
 - Do not start the motor
 - Soak up the leaked motor oil using an oil binding agent or rag and dispose of it properly

- Clean the unit



Used oil may not:

- be disposed of in household waste
- be dumped into the sewage system, drain or onto the ground

We recommend disposing of used oil in a closed container at a recycling centre or a customer service centre.

Filling with petrol

1. Unscrew the fuel tank cover and store in a clean location.
2. Fill up with petrol using a funnel.
3. Close the fuel tank filler opening firmly and clean.

Filling with motor oil

1. Unscrew the oil fill cap and store in a clean location.
2. Fill up with oil using a funnel.
3. Close the oil filler opening firmly and clean.

Commissioning



Attention!

The unit may not be used if the cutter area or mounting parts are loose, damaged or worn! Perform a visual inspection before each use.



The camera symbol on the following pages references the figures, page 4–7.

Adjusting the cutting height



Danger - risk of injury!

Adjust the cutting height only while motor is switched off and the cutting blade has stopped!



- Always adjust all wheels to the same cutting height.
- Cutting height adjustment depends on the model.

Central adjustment (📷 1)

4. Hold the button of the central adjustment pressed (📷 1/1).
 - For shorter grass, press the handle of the central height adjustment downwards (📷 1/2)

- For longer grass, pull the handle of the central height adjustment upwards (📷 1/2)
- The level of the central height adjustment is displayed (📷 1/3)

5. Release the button at the desired cutting height.

Axle adjustment or central adjustment (📷 2, 3)

1. To unlock, press the lever to the side and hold.
2. Slide the lever to the left or right in the desired cutting height.
3. Allow the lever to engage.
4. Make sure all wheels engage at the same position.

Individual wheel quick adjustment or axle adjustment (📷 4)

1. To unlock, press the lever to the side and hold.
2. Slide the lever to the left or right in the desired cutting height.
3. Allow the lever to engage.
4. Make sure all wheels engage at the same position.

Individual wheel adjustment (📷 5)

1. Loosen the wheel bolt in the left or right direction.
2. Insert the wheel bolt in the hole for the desired cutting height.
3. Tighten the wheel bolt.



The wheel threads have left and right threads. When screwing in, observe the correct thread direction in the mower housing and the associated bolts.

4. Make sure all wheels at the same hole position.

Central axle adjustment (🔧 6)

1. Place both thumbs on the ends of the axle.
2. Place fingers under the motor housing.
3. Using both thumbs, pull the axle out of the previous notch for the cutting height.
4. Using both thumbs, pull the axle in front of the desired notch and allow it to engage.
5. Make sure all wheels engage at the same position.

Mowing with grass catcher

Danger - risk of injury!

Remove or replace the grass catcher only while the motor is switched off and the cutting blade has stopped.

1. Lift up the baffle plate and hang the grass catcher into the holders. (🔧 8).

Fill level indicator

The level indicator is pressed upwards by the air stream during mowing (🔧 7a).

If the grass catcher is full, the level indicator lies flat on the box (🔧 7b). The grass catcher needs to be emptied.

Emptying the grass catcher

1. Lift the baffle plate.
2. Unhook the grass catcher and remove it to the rear (🔧 8).
3. Empty the grass catcher.
4. Lift up the baffle plate and hang the grass catcher into the holders (🔧 8).

Mowing with grass catcher

Attention!

Only mow without grass catcher if the torsion spring of the baffle plate is functional.

The baffle plate lies on the lawn mower housing by means of spring force. The grass clippings are thus discharged towards the rear.

Mulching with the mulching kit (option)

With mulching, the cuttings are not collected and remain on the grass. The mulch protects the ground from drying out and provides it with nutrients.

The best results are achieved by regular cutting of approx. 2 cm. Only young grass with soft blades will decompose quickly.

- Height of grass before mulching: Maximum 8 cm
- Height of grass after mulching: Minimum 4 cm

 Adapt your walking speed to the mulching and do not go too quickly.

Utilising the mulch kit

Danger - risk of injury!

Remove or insert the mulch kit only while the motor is switched off and the cutting blade has stopped.

1. Remove the grass catcher (🔧 8).
2. Lift up the baffle plate and insert the mulch kit into the discharge chute (🔧 9).
The locking mechanism must engage.

 If the mulch kit does not engage, the mulch kit and cutting blade can be damaged.

Removing the mulch kit

1. Lift the baffle plate.
2. Release the locking mechanism on the mulch kit (🔧 10/1).
3. Pull out the mulch kit (🔧 10/2).

Mowing with side discharge (option)

Danger - risk of injury!

Remove or replace the side discharge only while the motor is switched off and the cutting blade has stopped.

Inserting the side discharge

1. Remove the grass catcher and insert the mulch kit.
2. Fold open the cover for the side discharge and hold firmly (📷 11/1).
3. Insert the side discharge chute (📷 11/2).
4. Slowly close the cover.
The cover secures the side discharge channel from falling out.

Removing the side discharge

1. Fold open the cover for the side discharge and hold firmly (📷 11/1).
2. Remove the side discharge and close the cover (📷 11/2).

Working height adjustment (option)

The working height can be adjusted to two different heights, if needed.

1. Screw off both handle screws on the handle bar fitting.
2. Pull out the threaded bolts and adjust to the desired position by inserting into one of the two square holes on the holders and through the bars (📷 12).
Make sure that the same hole is used on each of the holders!
3. Tighten the holders with the lower bar again using the handle screws.

Starting the motor



 **Danger - risk of poisoning!**
Never run the motor in enclosed spaces.

 **Danger - risk of injury!**
Do not tip the unit during the starting procedure.

 Only start the motor with mounted blade (the blade serves as centrifugal mass)
When starting the warmed motor, do NOT use the (HONDA) choke or primer button
Do not modify the control settings on the motor

- Do not start the unit if the discharge chute is not covered by one of the following parts:
 - Grass catcher
 - Baffle plate
 - Mulch kit
- Operate the starter switch with particular care according to the manufacturer instructions
- Make sure your feet are at a sufficient distance away from the cutter unit.
- Start the unit in low grass

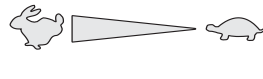
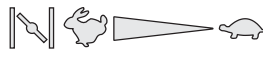
Position indicators on the unit:

Choke* Start Run Stop	
Speed remote control* Start Stop	
Speed remote control, with choke* Start Stop	
Vario gearbox* Fast Slow	
Blade clutch* On Off	

*depending on version

Manual starting

Without speed remote control, with choke

Choke Start Run Stop	
-------------------------	--

1. Set choke to position 1 (📷 13/1).
2. Pull the safety bar to the upper bar and hold (📷 17) – safety bar does not engage.
3. Pull the starter cord quickly and allow it to slowly coil up again (📷 18).
4. After the motor has warmed up (approx. 15-20 seconds), set the choke position 2 (📷 13/2).

i The motor has a fixed speed setting.
A speed regulation is not possible.

Without speed remote control, with primer (📷 16)

1. Press the primer button 3x, at intervals of approx. 2 seconds (📷 16). At temperatures below 10 °C, press the primer button 5x.
2. Pull the safety bar to the upper bar and hold (📷 17) – safety bar does not engage.
3. Pull the starter cord quickly and allow it to slowly coil up again (📷 18).

i The motor has a fixed speed setting.
A speed regulation is not possible.

Without speed remote control, without primer/choke

1. Pull the safety bar to the upper bar and hold (📷 17) – safety bar does not engage.
2. Pull the starter cord quickly and allow it to slowly coil up again (📷 18).

i The motor has a fixed speed setting.
A speed regulation is not possible.

With speed remote control, with choke



1. Set speed lever to position (📷 14/1).
2. Pull the safety bar to the upper bar and hold (📷 17) – safety bar does not engage.
3. Pull the starter cord quickly and allow it to slowly coil up again (📷 18).
4. After the motor has warmed up (approx. 15-20 seconds) set the gas lever to a position between and (📷 14/2).

With speed remote control, without primer/choke

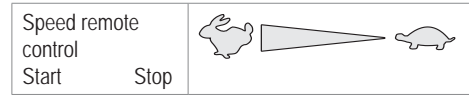

1. Set speed lever to position (📷 20/1).
2. Pull the safety bar to the upper bar and hold (📷 17) - safety bar does not engage.
3. Pull the starter cord quickly and allow it to slowly coil up again (📷 18).
4. After the motor has warmed up (approx. 15-20 seconds) set the speed lever to a position between and (📷 20).

With speed remote control, with primer (📷 16)

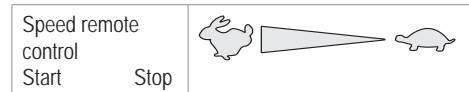



1. Set speed lever to position (📷 20/1).
2. Press the primer button 3x, at intervals of approx. 2 seconds (📷 16). At temperatures below 10 °C, press the primer button 5x.
3. Pull the safety bar to the upper bar and hold (📷 17) - safety bar does not engage.
4. Pull the starter cord quickly and allow it to slowly coil up again (📷 18).
5. As soon as the motor is running, set the speed lever for the desired motor speed to a position between and (📷 20).



Electric starting (option)

Electric start with primer (📷 16)

1. Set gas lever to position "START" (📷 15/1).
2. Press the primer button 3x, at intervals of approx. 2 seconds (📷 16). At temperatures below 10 °C, press the primer button 5x.
3. Pull the safety bar to the upper bar and hold (📷 17) – safety bar does not engage.
4. Turn ignition key in ignition switch to the right completely (📷 19).

- As soon as the motor is running, release the ignition key (it jumps back to position "0").
- Set the gas lever to a position according to the desired motor speed between  and  (📖 15/2).

Electric start without primer/choke (📖 15)

- Set gas lever to position "START" (📖 15/1).
- Pull the safety bar to the upper bar and hold (📖 17) – safety bar does not engage.
- Turn ignition key in ignition switch to the right completely (📖 19).
- As soon as the motor is running, release the ignition key (it jumps back to position "0").
- Set the gas lever to a position according to the desired motor speed between  and  (📖 15/2).

Blade clutch (option)



The blade clutch allows the cutter blade to be engaged and disengaged while the motor is running.

Engaging the cutter blade

- Pull the safety bar to the upper bar and hold (📖 17) - safety bar does not engage.
- Push the coupling lever away from you (📖 21/1) - cutter blade is engaged.

Disengaging the cutter blade.

- Release the safety bar (📖 25).
- cutter blade is disengaged.
- clutch lever goes to resting position (📖 21/2).

Switching off the motor

Device without blade clutch

- Set speed lever to position  (📖 20/2)
- Release the safety bar (📖 25).
- Motor switches off.

 **Danger severe cutting injuries!**
The motor may coast down. After deactivation, make sure that the motor is at a standstill.

Device with blade clutch



- Release the safety bar (📖 25).
- Set speed lever to position  (📖 20/2).
- Motor switches off.

 **Danger severe cutting injuries!**
The motor may coast down. After deactivation, make sure that the motor is at a standstill.

Wheel drive (option) (📖 22)

 **Attention!**
Engage the transmission only when the motor is running.

Switching on the wheel drive

- Press and hold the transmission control lever against the upper handle bar (📖 22) – the transmission control lever does not engage.
- wheel drive is switched on.

Switching off the wheel drive

- Release the safety bar (📖 24).
- wheel drive is switched off.





Vario gearbox (option)



With the Vario gearbox, the driving speed of the lawn mower can be variably adjusted.

Attention!

Operate the lever only when the motor is running. Switching without motor drive can damage the drive mechanism.

- For higher speed, pull the lever  23) in direction  23/2)
- For lower speed, pull the lever  23) in direction  23/1)

 Always adapt the driving speed to the current ground and grass conditions.

Maintenance and care

Danger - risk of injury!

- Before all maintenance and care, always switch off the motor and disconnect the spark plug connector.
- The motor may coast down. After deactivation, make sure that the motor is at a standstill.
- Always wear work gloves when carrying out maintenance on the cutter blade!

- All nuts, bolts, and screws must be tightened firmly
- The unit must be in a safe working condition
- Allow the motor to cool off before the machine is shut down
- Regularly check the grass catcher system for correct function and wear.
- Cleaning the unit after every use
- Do not hose down the unit with water
Water ingress can lead to malfunctions (ignition system, carburettor)
- Regularly check the cutter blade for damage
- Always replace defective silencers

Tilting the mower

Depending on the motor manufacturer:

- The carburettor / air filter must point upwards  26)

- The spark plug must point upwards  27)

 Observe the operating instructions of the motor manufacturer!

Sharpening /replacing the cutting blade

- Have the blunt or damaged cutter blades sharpened or replaced only at an AL-KO service centre or authorized specialist firm.
- Sharpened cutter blades must be balanced

Attention!



Non-balanced cutter blades will lead to serious vibrations and damage the mower.

Charging the starter battery (option)

The starter battery is maintenance-free and is normally charged by the mower. In special cases, the battery must be recharged by the user:

- Before using the mower for the first time
- In the event of discharge, before the winter break or for longer periods of inactivity (> 6 months)

Charging procedure:

1. Remove the charger from the battery box.
2. Disconnect the battery cable from the motor cable ( 28).
3. Connect the battery cable to the charger ( 29).
4. Connect the charger to the mains supply.
The voltage of the mains supply must match the operating voltage of the charger.

The charging time is approx. 36 hours.
Use only the supplied original charger.

Attention!

- Only charge the battery in dry and well ventilated rooms.
- Do not use the lawn mower during the charging procedure.

Motor care

Changing the motor oil

1. Make a suitable container available for collecting the oil.
2. Allow the oil to drain or be suctioned off completely via the oil filler opening.



Dispose of used motor oil in an environmentally proper way!

We recommend disposing of used oil in a closed container at a recycling centre or a customer service centre.

Used oil may not:

- be disposed of in household waste
- be dumped into the sewage system or drain
- be dumped onto the ground

Replacing the air filter

- Observe the operating instructions of the motor manufacturer

Replacing the spark plug

- Observe the operating instructions of the motor manufacturer

Wheel drive (option)

Adjusting the Bowden cable

If the wheel drive can no longer be switched on- or off while the motor is running, the corresponding Bowden cable must be readjusted.



Attention!

Only adjust the Bowden cable when the motor is switched off.

1. Turn the adjustment part on the Bowden cable in the direction of the arrow (🔧 30).
2. To check the adjustment, start the motor and switch on the wheel drive.
3. If the wheel drive still does not function, bring the lawn mower to a service centre or an authorized specialist firm.

Oiling the drive pinion

- Oil the drive pinion on the drive shaft with spray oil from time to time



The transmission of the wheel drive is maintenance-free.

Storage



Danger - risk of explosion!

Do not store the unit near an open flame or heat source.

- Allow the motor to cool off
- Fold the upper handle bar to save space during storage
- Store the mower in a dry place and inaccessible to children and unauthorized persons
- Store the starter battery in an area protected from frost
- Recharge the battery from time to time
- Empty the fuel tank
- Pull the spark plug connector

Repairs

Repairs may only be carried out at service centres or authorized specialist firms.

Disposal



Do not dispose of worn-out devices, batteries or rechargeable batteries in the household waste!

Packaging, device and accessories are made of recyclable materials and are to be disposed of accordingly.

Fault remedy



Attention!

Cutting blade and motor shaft may not be aligned if damaged!

Fault	Solution
Motor does not start	<ul style="list-style-type: none"> ▪ Filling with petrol ▪ Set speed lever to "Start" position ▪ Switch on the choke ▪ Press the motor switch lever to the upper bar ▪ Check the spark plug, replace, if necessary ▪ Clean the air filter ▪ Turn the mower blade free ▪ Charge the starter battery ▪ Start on mowed surface
Reduced motor performance	<ul style="list-style-type: none"> ▪ Correct cutting height ▪ Sharpen / replace mower blade ▪ Clean discharge chute / housing ▪ Clean the air filter ▪ Reduce working speed
Unclean cutting	<ul style="list-style-type: none"> ▪ Sharpen / replace mower blade ▪ Correct cutting height
Grass catcher does not fill up completely	<ul style="list-style-type: none"> ▪ Correct cutting height ▪ Allow lawn to dry ▪ Sharpen / replace mower blade ▪ Clean the grass catcher grid. ▪ Clean discharge chute / housing
Wheel drive does not function	<ul style="list-style-type: none"> ▪ Adjust the Bowden cable ▪ V-belt defective ▪ Contact the customer service workshop. ▪ Remove dirt in the wheel drive, V-belt, and transmission. ▪ Lubricate freewheels (drive pinion on drive shaft) with spray oil
Do not rotate wheels with gearbox switched on	<ul style="list-style-type: none"> ▪ Retighten wheel bolts ▪ Wheel hub defective ▪ V-belt defective ▪ Contact the customer service workshop.
Unit vibrates strongly in an unusual way	<ul style="list-style-type: none"> ▪ Check mower blade



If faults are not listed in this table or you are unable to rectify them yourself, please contact our customer service department.

- Professional inspection is always necessary:
 - After running onto an obstacle
 - At immediate standstill of the motor
 - For transmission damage
 - For defective V-belt
 - When the cutting blade is bent
 - When the motor shaft is bent

EC declaration of conformity

- see installation instructions

Warranty

We will rectify possible material and manufacturing faults on the unit during the statutory period of limitation against warranty claims by means of repairs or replacement according to our choice. The period of limitation is governed by the laws of the country in which the unit was purchased.

Our guarantee is valid only if:

- The unit has been properly handled
- The operating instructions have been adhered to
- Original spare parts are used

The guarantee becomes invalid if:

- Efforts have been made to repair the unit
- **Technical modifications have been made to the unit**
- The unit has not been used for its intended purpose (e.g. commercial or municipal authority use)

The guarantee does not include:

- Damage to paint work due to normal use
- Spare parts that are marked in the spare parts list with a frame XXX XXX (X)
- Internal combustion engines – separate warranty conditions of the respective engine manufacturer apply for these

In the event of a warranty claim, please contact your supplier or the nearest authorised customer service centre with this guarantee declaration and the purchasing receipt. This guarantee does not affect the legal warranty claims of the purchaser against the seller.

Over dit handboek

- Lees deze documentatie door voordat u de grasmaaier gaat gebruiken. Dit is een voorwaarde om veilig te kunnen werken en voor een storingvrij gebruik. Maak u vertrouwd met de werking van de bedienorganen en met de werking van de machine.
- Raadpleeg de veiligheidsinstructies en waarschuwingen, opgenomen in deze documentatie en aangebracht op de machine
- Deze documentatie vormt een permanent onderdeel van het beschreven product en moet bij verkoop aan de koper worden overhandigd

Verklaring van de pictogrammen



Let op!

Volg deze waarschuwingen nauwgezet op om persoonlijk letsel en/of materiële schade te voorkomen.



Speciale instructie ten behoeve van een beter begrip en betere omgang.



Het pictogram 'camera' verwijst naar foto's en/of afbeeldingen.

Inhoudsopgave

Over dit handboek	36
Beschrijving van het product	36
Veiligheidsvoorzieningen en beschermende voorzieningen.....	36
Veiligheidsinstructies	38
Monteren	39
Brandstof tanken	39
Elektrisch starten (optie).....	44
Groot en klein onderhoud	45
Opslag	47
Reparatie.....	47
Verwijdering	47
Hulp bij storingen.....	48
Garantie.....	49
EG-Verklaring van Conformiteit.....	49

Beschrijving van het product

Deze documentatie beschrijft verscheidene modellen grasmaaiers, die voorzien zijn van een benzinemotor. Enkele modellen zijn voorzien van een grasopvangbak en/of zijn bovendien geschikt om mee te mulchen.

Identificeer uw model grasmaaier aan de hand van de productfoto's en de beschrijving van de verscheidene opties.

Beoogd gebruik

Deze machine is bedoeld voor het maaien van gazons in particulier gebruik. Gebruik de grasmaaier uitsluitend op een droog gazon.

Elk ander of verdergaand gebruik geldt als niet beoogd.

Mogelijk onjuist gebruik

- Deze grasmaaier is niet geschikt voor gebruik in openbaar groen, parken, sportcomplexen noch in land- en bosbouw
- U mag de veiligheidsvoorzieningen niet demonteren of overbruggen
- Gebruik de machine niet bij regen en/of op nat gras
- Gebruik de machine niet bedrijfsmatig

Veiligheidsvoorzieningen en beschermende voorzieningen



Let op - Gevaar voor letsel!

U mag de voorzieningen, aangebracht voor uw veiligheid of ter bescherming, niet buiten gebruik stellen!

Veiligheidsbeugel

De machine is voorzien van een veiligheidsbeugel. Laat de veiligheidsbeugel los zodra gevaar dreigt.

Maaimachines zonder maaikoppeling:

- Maaimessen worden gestopt
- Motor wordt gestopt

Maaimachines met maaikoppeling:

- Maaimessen worden gestopt
- Motor loopt verder

Stuitklep

De stuitklep beschermt u tegen uit de maaimachine geslingerde voorwerpen.

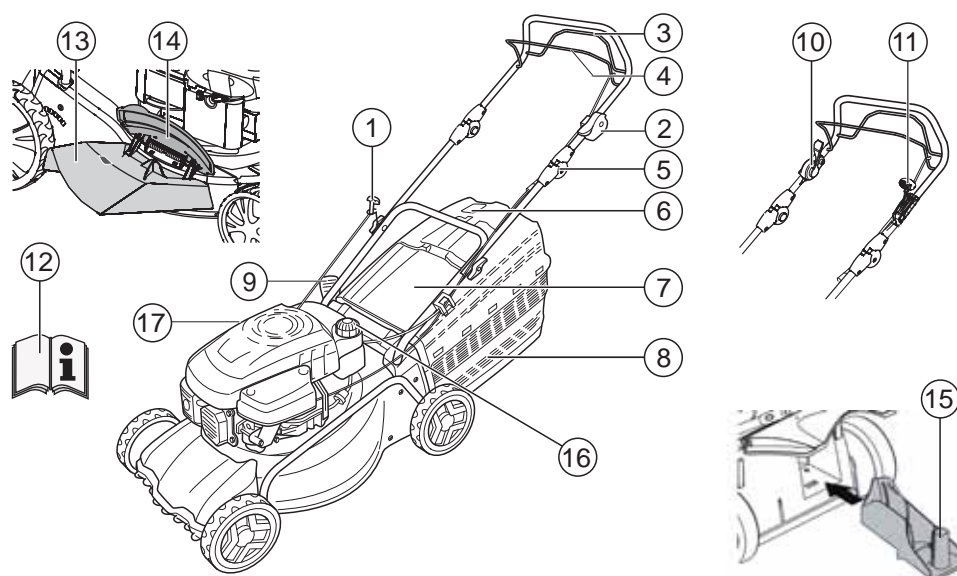



1	Startkabel	9	Maaihoogteversteller*
2	Start, Stop*	10	Maaikoppeling*
3	Tractievoorziening (aandrijving van de wielen)*	11	Variotransmissie*
4	Veiligheidsbeugel	12	Gebruikershandleiding
5	Ergonomische hoogteversteller*	13	Uitwerper*
6	Niveau-indicator*	14	Sluitklep*
7	Stuitklep*	15	Mulcher*
8	Grasopvangbak*	16	Brandstoftank
	<i>afhankelijk van de uitvoering</i>	17	Olievulstomp

Pictogrammen op de machine

	Let op! Wees voorzichtig in de omgang met de machinebediening.		Neem eerst de steker van de bougie weg voordat u werkzaamheden aan het snijwerk gaat verrichten.
	Lees eerst de gebruikershandleiding door voordat u de machine gaat gebruiken!		Los de motorrem.
	Houd anderen uit de buurt van de gevarezone!		Schakel de tractie in.
	Houd handen en voeten weg van het snijmechanisme!		Gasafstandsbediening Stop / Start.
	Houd afstand tot de gevarezone.		

Additionele symbolen bij machines met elektrische startmotor

	Let op! Gevaar door elektrische schokken.
	Houd de aansluitkabel weg van de snijmesses.
	Scheid de machine altijd van het elektriciteitsnet als u onderhoud gaat plegen of als de netvoedingkabel beschadigd is.

Veiligheidsinstructies

 **Let op!**
Gebruik de machine uitsluitend in technisch correcte staat!

 **Let op - Gevaar voor letsel!**
U mag de voorzieningen, aangebracht voor uw veiligheid of ter bescherming, niet buiten gebruik stellen!

 **Let op – Gevaar voor brand!**
Zet een volgetankte machine niet weg in een gebouw, waar benzinedampen in contact zouden kunnen met vuur of met vonken!
Houd de omgeving van motor, uitlaat, accubak, brandstoftank vrij van maaisel, benzine en motorolie.

 **Waarschuwing – Brandgevaar!**
Benzine en olie zijn uiterst brandbaar!

- Houd anderen weg van de gevarezone
- Maai nooit als anderen, in het bijzonder kinderen of huisdieren, in de buurt zijn
- De gebruiker of de bediener van de machine is verantwoordelijk voor ongevallen met andere personen en hun eigendommen
- Kinderen of personen die deze gebruiksaanwijzing niet kennen, mogen de machine niet gebruiken.
- Neem de ter plaatse geldende voorschriften betreffende de minimumleeftijd van de bediener in acht
- Bedien de machine niet onder invloed van alcohol, verdovende middelen of medicijnen
- Draag geschikte werkkleding
 - lange broek,
 - stevig en slipvast schoeisel,

- gehoorbeschermers.
- Bij het maaien op hellingen:
 - let erop dat u altijd stabiel staat
 - maai altijd dwars ten opzichte van de helling, nooit hellingopwaarts of -afwaarts
 - maai niet op hellingen met een inclinatie van meer dan 20°
 - Let bijzonder goed op als u de machine van rijrichting keert
- Werk uitsluitend bij voldoende daglicht of kunstlicht
- Houd lichaam, ledematen en kleding uit de buurt van het snijmechanisme
- Raadpleeg de landspecifieke voorschriften voor de werktijden
- Laat nooit een machine, die gereed is voor gebruik, niet zonder toezicht achter.
- Maai uitsluitend als de messen scherp zijn
- Gebruik de machine nooit als de veiligheidsvoorzieningen / beschermroosters zijn beschadigd
- Gebruik de machine nooit als de veiligheidsvoorzieningen (bijvoorbeeld: de stuitklep, grasopvang) niet volledig zijn gemonteerd
- Inspecteer de machine voorafgaand aan elk gebruik op beschadigingen. Laat alle beschadigde onderdelen vervangen voordat u de machine weer gaat gebruiken
- Vervang versleten of beschadigde messen en bevestigingsbouten uitsluitend per stel om onbalans te voorkomen
- Ontkoppel alle messen en aandrijvingen voordat u de motor gaat starten
- Schakel de motor uit, wacht tot de machine tot stilstand is gekomen (zowel het rijwerk als het snijwerk) neem de startsleutel uit en neem de bougiesteker los:
 - bij het verlaten van de machine,
 - bij het inspecteren, schoonmaken of bij het uitvoeren van werkzaamheden aan de machine,
 - na het optreden van storingen,
 - voor het wegnemen van blokkeringen,
 - voor het verwijderen van verstoppingen,
 - na contact met vreemde voorwerpen,
 - alvorens u gaat bijtanken.

- als zich storingen voordoen of als de machine op een ongebruikelijk manier trilt (onverwijld inspecteren is dan een vereiste)

i Zoek naar beschadigingen aan de grasmaaier en voer de vereiste reparaties uit alvorens u de machine opnieuw gaat starten of met de grasmaaier gaat werken.

- Steek de steker van de bougiekabel op de bougie en start de motor
 - zodra de storing is verholpen (zie storingtabel) en u de machine hebt geïnspecteerd,
 - na het schoonmaken van de machine.
- Start de motor niet als u voor het uitwerpkanaal staat
- Inspecteer het te maaien gazon eerst zorgvuldig en verwijder alle vreemde voorwerpen.
- Let bijzonder goed op als u de rijrichting van de grasmaaier omkeert of als u de grasmaaier naar u toetrekt
- Maai niet over obstakels (bijvoorbeeld takken, boomwortels)
- Verwijder maaisel uitsluitend als de motor tot stilstand is gekomen
- Schakel motor / snijmesses uit u als van het ene gemaaide gazon naar een ander te maaien gazon gaat
- Til of draag de machine nooit als de motor loopt
- Eet of drink niet als u benzine of motorolie bijvult
- Adem benzinedampen niet in
- Gebruik de machine op wandelsnelheid.
- Inspecteer voorafgaand aan het gebruik of moeren, schroeven en bouten goed vastzitten.
- Sluit de smookklep als de motor na het uitschakelen uitloopt. Is de motor voorzien van een benzineafsluiter? Sluit deze dan zodra u klaar met maaien bent.

Monteren

Raadpleeg de bijgesloten montagehandleiding.

! **Let op!**

U mag de machine pas gebruiken nadat die volledig is gemonteerd.

Brandstof tanken

Vul de brandstoftank van de benzinemotor van de grasmaaier voordat u deze machine gaat gebruiken.



Waarschuwing – Brandgevaar!

Benzine en olie zijn uiterst brandbaar!



Raadpleeg altijd de meegeleverde gebruikershandleiding, verstrekt door de fabrikant van de motor.

Bedrijfsstoffen

	Benzine	Motorolie
Soort	Normale benzine / loodvrij	Zie de instructie van de motorfabrikant
Tankinhoud	Zie de instructie van de motorfabrikant	ca. 0,6 liter

Veiligheid



Waarschuwing!

Laat de motor nooit in een gesloten ruimte draaien. Gevaar voor vergiftiging!

- Bewaar benzine en olie uitsluitend in daarvoor bestemde voorraad tanks
- Vul benzine of motorolie uitsluitend in de open lucht bij als de motor koud is. Datzelfde geldt voor het laten aflopen van benzine of motorolie
- Vul nooit benzine of motorolie bij als de motor loopt.
- Vul de tank niet te vol (benzine expandeert)
- Rook niet tijdens het tanken
- Open de tankdop niet als de motor loopt of nog heet is
- Vervang een beschadigde tank of tankdop
- Sluit de tankdop altijd zorgvuldig
- Start in geen geval de motor als u benzine hebt gemorst. Duw de machine weg van oppervlakken waarop benzine is gemorst. Start de motor niet voordat de benzinedampen zijn weggetrokken.
- Hebt u motorolie gemorst of is er motorolie uitge-

lopen:

- Start dan de motor niet
- Neem uitgelopen of gemorste motorolie op met een oliebindmiddel of lap. Verwijder bindmiddel en lap volgens de voorschriften
- Maak de machine schoon



Afgewerkte olie:

- hoort niet bij huishoudelijk afval
- hoort niet in het riool, in afwatering of in de aarde terecht te komen

Wij adviseren u afgewerkte olie in een gesloten vat te gieten en af te geven bij een inzamelpunt voor hergebruik of bij een klantenservicepunt.

Benzine bijvullen

1. Schroef de tankdop los. Leg de tankdop op een schone plek weg.
2. Plaats een trechter in de vulstomp en giet benzine bij.
3. Sluit de tankdop stevig. Maak de omgeving van tankdop en vulstomp schoon.

Motorolie bijvullen

1. Schroef de oliedop los. Leg de oliedop op een schone plek weg.
2. Plaats een trechter in de vulstomp en giet motorolie bij.
3. Sluit de olievlopening en maak de omgeving ervan schoon.

In werking stellen



Let op!

Gebruik de machine niet als snijwerk of bevestigingsdelen beschadigd of versleten zijn!
Inspecteer de machine visueel alvorens u de machine in werking gaat stellen.



Het pictogram 'camera' op de bladzijden 4...7 verwijst naar foto's en afbeeldingen..

Instellen van de maaihoogte



Let op - Gevaar voor letsel!

Verstel de maaihoogte uitsluitend bij uitgeschakelde motor en stilstaande snijmessen.



- Stel op alle wielen dezelfde maaihoogte in.
- De manier van verstellen van de maaihoogte verschilt per model.

Centrale versteller (📷 1)

4. Houd de knop van de centrale hoogteversteller ingedrukt (📷 1/1).
 - Druk voor kort maaien de handgreep van de centrale hoogteversteller omlaag (📷 1/2)
 - Druk voor lang maaien de handgreep van de centrale hoogteversteller omhoog (📷 1/2)
 - De stand van de centrale hoogteversteller wordt getoond (📷 1/3)
5. Laat de knop los in de gewenste maaihoogte.

Asversteller of centrale versteller (📷 2, 3)

1. Druk om te ontgrendelen de hendel opzij en houd deze vast.
2. Druk de hendel naar links of naar rechts tot u de gewenste maaihoogte hebt bereikt.
3. Laat de hendel zich vergrendelen.
4. Let op de juiste vergrendelstand van alle wielen.

Versteller voor een enkel wiel of asversteller (📷 4)

1. Druk om te ontgrendelen de hendel opzij en houd deze vast.
2. Druk de hendel naar links of naar rechts tot u de gewenste maaihoogte hebt bereikt.
3. Laat de hendel zich vergrendelen.
4. Let op de juiste vergrendelstand van alle wielen.

Versteller voor een enkel wiel (📷 5)

1. Los de wielschroef linksom of rechtsom draaiend.
2. Steek de wielschroef in het gat voor de gewenste maaihoogte.
3. Draai de wielschroef vast.

i De wielschroeven zijn voorzien van linksdraaiende schroefdraad of van rechtsdraaiende schroefdraad. Let bij het inschroeven op de juiste richting van de schroefdraad in de behuizing van de maaimachine en zorg dat u de bijbehorende schroeven gebruikt.

4. Let erop dat de gatpositie bij alle wielen identiek is.

Centrale asversteller (☞ 6)

1. Leg beide duimen op de uiteinden van de as.
2. Leg een vinger onder de behuizing van de maaier.
3. Trek de as met beide duimen uit de huidige inkeping voor de maaihoogte.
4. Trek de as met beide duimen naar de gewenste inkeping voor de maaihoogte en laat de as vergrendelen.
5. Let op de juiste vergrendelstand van alle wielen.

Maaien met grasopvangbak

! **Let op - Gevaar voor letsel!**
Verwijder of bevestig de grasopvangbak uitsluitend als de motor is uitgeschakeld en als de snijmesses tot stilstand zijn gekomen.

1. Til de stuitklep op en plaats de grasopvangbak in zijn houder (☞ 8).

Niveau-indicator

Niveau-indicator ☞ Een luchtstroom houdt de niveau-indicator tijdens het maaien naar boven gedrukt (7a).

Is de grasopvangbak vol? Dan rust de niveau-indicator op de grasopvangbak (☞ 7b). U moet de grasopvangbak dan legen.

Legen van de grasopvangbak

1. Til de stuitklep op.
2. Haak de grasopvangbak uit en neem deze naar achter toe weg. (☞ 8).
3. Leeg de grasopvangbak.
4. Til de stuitklep op en plaats de grasopvangbak weer in zijn houder (☞ 8).

Maaien zonder grasopvangbak

! **Let op!**
Maai uitsluitend zonder grasopvangbak als de draaiveer van de stuitklep goed werkt.

De stuitklep ligt door de kracht van de veer tegen de behuizing van de grasmaaier aan. Het maaisel wordt zo naar achteren toe uitgeworpen.

Mulchen met de mulcher (optie)

Bij mulchen wordt het maaisel niet verzameld maar blijft op het gazon achter. Mulch beschermt de grond tegen uitdrogen en voorziet de grond van voedingsstoffen.

U verkrijgt de beste resultaten als u het gras regelmatig ca. 2 cm afmaait. Uitsluitend jong gras met een zachte bladstructuur verteert snel.

- Grashoogte voorafgaand aan het mulchen: maximaal 8 cm
- Grashoogte na het mulchen: minstens 4 cm

i Pas uw loopsnelheid bij het mulchen aan. Loop niet te snel.

Plaatsen van de mulcher

! **Let op - Gevaar voor letsel!**
Plaats de mulcher of neem de mulcher uitsluitend weg als de motor is uitgeschakeld en als de snijmesses tot stilstand zijn gekomen.

1. Neem de grasopvangbak weg (☞ 8).
2. Til de stuitklep op en plaats de mulcher in de uitwerpschacht (☞ 9). De vergrendeling moet vastklikken.

i Vergrendelt de mulcher niet? Dan kunnen mulcher en snijmesses beschadigd raken.

Wegnemen van de mulcher

1. Til de stuitklep op.
2. Ontgrendel de mulcher (☞ 10/1).
3. Trek de mulcher uit de uitwerpschacht (☞ 10/2).

Maaien met zij-uitworp (optie)

⚠ Let op - Gevaar voor letsel!
 Verwijder of bevestig de zij-uitwerper uitsluitend als de motor is uitgeschakeld en als de snijmesses tot stilstand zijn gekomen.

Maaien met zij-uitworp (optie)

⚠ Let op - Gevaar voor letsel!
 Verwijder of bevestig de zij-uitwerper uitsluitend als de motor is uitgeschakeld en als de snijmesses tot stilstand zijn gekomen.

Aanbrengen van de zij-uitwerper

1. Neem de grasopvangbak weg en plaats de mulcher.
2. Klap de afdekplaat voor de zij-uitwerper omhoog en houd die klep vast (📷 11/1).
3. Plaats het zij-uitwerpkanaal (📷 11/2).
4. Sluit de afdekplaat langzaam.
 De afdekplaat borgt dat het zij-uitwerpkanaal niet kan uitvallen.

Wegnemen van de zij-uitwerper

1. Klap de afdekplaat voor de zij-uitwerper omhoog en houd die klep vast (📷 11/1).
2. Neem de zij-uitwerper weg en sluit de afdekplaat (📷 11/2).

Instellen van de hoogte van de greep (optie)

U kunt de hoogte van de greep naar behoefte in twee standen instellen.

1. Draai beide greepschroeven uit de schroefkoppeling van de onderstang.
2. Neem de schroefbouten uit. Steek ze op de gewenste greepstand weer in een van beide vierkantboringen op de houders en in de onderstang. (📷 12).
 Let erop dat u in elke houder dezelfde boring gebruikt!
3. Draai de houders met de onderstang weer vast met de greepschroeven.

Starten van de motor

⚠ Let op - gevaar voor vergiftiging!
 Laat de motor nooit in een gesloten ruimte lopen.

⚠ Let op - Gevaar voor letsel!
 Kantel de machine niet tijdens het starten.

- i**
- Start de motor uitsluitend als de messen zijn gemonteerd (de messen fungeren als vliegwiel)
 - Gebruik bij het starten van een bedrijfswarme motor (HONDA) de knop voor choke of de knop voor de brandstofopvoer NIET
 - Wijzig de instellingen van de brandstofregelaar op de motor niet

- Start de machine niet als het uitwerpkanaal niet door een van onderstaande onderdelen wordt afgedekt:
 - grasopvangbak
 - Stuitklep
 - Mulcher
- Bedien de startschakelaar met bijzonder opmerkzaamheid en wel in overeenstemming met de instructies van de fabrikant
- Let op een voldoende afstand van uw voeten tot het snijwerk
- Start de machine in laag gras

Positietekens op de machine:

Choke* Starten Draaien Stoppen	
Gasafstandsbediening* Starten Stoppen	
Gasafstandsbediening met choke*	
Variotransmissie* Snel Langzaam	
Maaikoppeling* Aan Uit	

**afhankelijk van de uitvoering*

Handmatig starten

zonder gasafstandsbediening, met choke



1. Breng de choke in de stand **(13/1)**.
2. Trek de veiligheidbeugel tegen de bovenstang en houd beide vast **(17)** – De veiligheidbeugel vergrendelt niet.
3. Trek de handstarter snel uit en laat die startkabel daarna weer langzaam inrollen **(18)**.
4. Na het opwarmen van de motor (ca. 15...20 seconden) brengt u de choke naar stand 2 **(13/2)**.

i De motor is voorzien van een vaste instelling voor de brandstofvoevoer. Daarom kunt u het toerental niet regelen.

zonder gasafstandsbediening, met benzineopvoer **(16)**

1. Druk met tussenpozen van twee seconden op de knop om brandstof op te voeren **(16)**. Druk vijfmaal op die brandstofknop als de temperatuur lager is dan 10 °C.
2. Trek de veiligheidbeugel tegen de bovenstang en houd beide vast **(17)** – De veiligheidbeugel vergrendelt niet.
3. Trek de handstarter snel uit en laat die startkabel daarna weer langzaam inrollen **(18)**.

i De motor is voorzien van een vaste instelling voor de brandstofvoevoer. Daarom kunt u het toerental niet regelen.

zonder afstandbediening, zonder benzineopvoer of choke

1. Trek de veiligheidbeugel tegen de bovenstang en houd beide vast **(17)** – De veiligheidbeugel vergrendelt niet.
2. Trek de handstarter snel uit en laat die startkabel daarna weer langzaam inrollen **(18)**.

i De motor is voorzien van een vaste instelling voor de brandstofvoevoer. Daarom kunt u het toerental niet regelen.

met de gasafstandsbediening, met choke



1. Breng de gashendel in de stand **(14/1)**.
2. Trek de veiligheidbeugel tegen de bovenstang en houd beide vast **(17)** – De veiligheidbeugel vergrendelt niet.
3. Trek de handstarter snel uit en laat de startkabel daarna weer langzaam inrollen **(18)**.
4. Na het opwarmen van de motor (ca. 15...20 seconden) brengt u de gashendel naar een stand tussen **(14/2)** en **(14/2)**.

met gasafstandsbediening, zonder benzineopvoer of choke

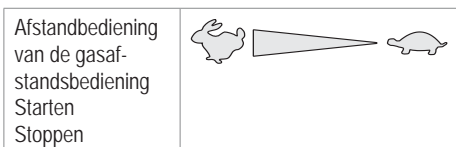

1. Breng de gashendel in de stand **(20/1)**.
2. Trek de veiligheidbeugel tegen de bovenstang en houd beide vast **(17)** – De veiligheidbeugel vergrendelt niet.
3. Trek de handstarter snel uit en laat de startkabel daarna weer langzaam inrollen **(18)**.
4. Na het opwarmen van de motor (ca. 15...20 seconden) brengt u de gashendel naar een stand tussen **(20/2)** en **(20/2)**.

met gasafstandsbediening, met benzineopvoer **(16)**

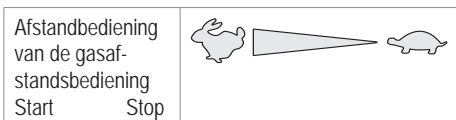

1. Breng de gashendel in de stand **(20/1)**.

2. Druk met tussenpozen van twee seconden op de knop om brandstof op te voeren (16). Druk vijfmaal op die brandstofknop als de temperatuur lager is dan 10 °C.
3. Trek de veiligheidbeugel tegen de bovenstang en houd beide vast (17) – De veiligheidbeugel vergrendelt niet.
4. Trek de handstarter snel uit en laat de startkabel daarna weer langzaam inrollen (18).
5. Breng de gashendel - zodra de motor loopt - om het gewenste toerental in te stellen in een stand tussen 20 en 20 (20).

Elektrisch starten (optie)

Elektrisch starten met brandstofopvoer (16)

1. Breng de gashendel in de stand 'Start' (15/1).
2. Druk met tussenpozen van twee seconden op de knop om brandstof op te voeren (16). Druk vijfmaal op die brandstofknop als de temperatuur lager is dan 10 °C.
3. Trek de veiligheidbeugel tegen de bovenstang en houd beide vast (17) – De veiligheidbeugel vergrendelt niet.
4. Draai de startsleutel in het startslot volledig rechtsom (19).
5. Laat de startsleutel los zodra de motor loopt, (de sleutel springt terug naar de '0'-stand).
6. Breng de gashendel overeenkomstig het gewenste motortoerental in een stand tussen 20 en 20 (15/2).

Elektrisch starten zonder brandstofopvoer/choke (15)

1. Breng de gashendel in de stand 'Start' (15/1).
2. Trek de veiligheidbeugel tegen de bovenstang en houd beide vast (17) – De veiligheidbeugel vergrendelt niet.
3. Draai de startsleutel in het startslot volledig rechtsom (19).
4. Laat de startsleutel los zodra de motor loopt, (de sleutel springt terug naar de '0'-stand).

5. Breng de gashendel overeenkomstig het gewenste motortoerental in een stand tussen 20 en 20 (15/2).

Messenkoppeling (optie)

Messenkoppeling Aan	Uit		
------------------------	-----	--	---

U kunt de snijmessen met behulp van de messenkoppeling snijmessen aankoppelen of afkoppelen en wel terwijl de motor doorloopt.

Aankoppelen van de snijmessen

1. Trek de veiligheidbeugel tegen de bovenstang en houd beide vast (17) – De veiligheidbeugel vergrendelt niet.
2. Duw de koppelhendel van u af (21/1) - De snijmessen worden aangekoppeld.

Afkoppelen van de snijmessen.

3. Laat de veiligheidbeugel los (25). - De snijmessen worden afgekoppeld. - De koppelhendel keert terug in zijn ruststand (21/2).

Uitschakelen van de motor

Machine zonder maaikoppeling

1. Breng de gashendel in de stand 20 (20/2)
2. Laat de veiligheidbeugel los (25). - De motor schakelt uit.

Let op: gevaar voor ernstig snijletsel!

De motor kan nadraaien. Inspecteer na het uitschakelen of de motor tot stilstand is gekomen.

Maaimachines met messenkoppeling

Messenkoppeling Aan	Uit		
------------------------	-----	--	---

1. Laat de veiligheidbeugel los (25).
2. Breng de gashendel in de stand 20 (20/2). - De motor schakelt uit.

⚠ Let op: gevaar voor ernstig snijletsel!

De motor kan nadraaien. Inspecteer na het uitschakelen of de motor tot stilstand is gekomen.

Tractie (optie) (🔧 22)**⚠ Let op!**

Schakel de transmissie uitsluitend bij als de motor loopt.

Inschakelen van de tractie

1. Trek de veiligheidbeugel tegen de bovenstang en houd beide vast (🔧 22) – De transmissieschakelbeugel vergrendelt niet.
- De tractie schakelt in.

Uitschakelen van de tractie

1. Laat de transmissieschakelbeugel los (🔧 24).
- De tractie schakelt uit.

Variotransmissie (optie)

Met behulp van de variotransmissie kunt u de rijsnelheid van de grasmaaier traploos wijzigen.

⚠ Let op!

Bedien de hendel uitsluitend als de motor loopt. Schakelen zonder motoraandrijving kan het aandrijfmechanisme beschadigen.

- Trek de hendel (🔧 23) in de richting (🔧 23/2) voor een hogere snelheid
- Trek de hendel (🔧 23) in de richting (🔧 23/1) voor een lagere snelheid

i Pas de rijsnelheid altijd aan op de toestand van grond en gazon.

Groot en klein onderhoud**⚠ Let op - Gevaar voor letsel!**

- Schakel voorafgaand aan groot en klein onderhoud altijd de motor uit en trek de steker van de bougie af.
- De motor kan nadraaien. Inspecteer na het uitschakelen of de motor tot stilstand is gekomen.
- Draag bij groot en klein onderhoud aan de snijmessen altijd werkhandschoenen!

- Alle moeren, bouten en schroeven moeten vast zijn aangedraaid
- De machine moet in een veilige arbeidstoestand verkeren
- Laat de motor afkoelen voordat u de machine wegzet
- Inspecteer de grasopvangbak periodiek op goede werking en slijtage.
- Maak de machine na elk gebruik schoon
- Spuit de machine niet met water af. Binnendringend water kan aanleiding tot storingen geven (ontsteker, vergasser)
- Inspecteer de snijmessen periodiek op beschadigingen
- Vervang defect geluiddempers onverwijld

Neigen van de grasmaaier

Afhankelijk van de fabrikant van de motor moet:

- de vergasser / het luchtfilter omhoog wijzen (🔧 26)
- de bougie omhoog wijzen (🔧 27)

i Raadpleeg de bedieninstructies van de motorfabrikant!

Bijlijpen / vervangen van de snijmesses

- Laat stompe of beschadigde snijmesses uitsluitend bij een AL-KO servicestation of een daartoe geautoriseerd en daarin gespecialiseerd bedrijf slijpen of vervangen
- Nageslepen snijmesses moeten gebalanceerd zijn

Let op!



Niet uitgebalanceerde snijmesses leiden tot sterke trillingen en beschadigen de maaier.

Opladen van de startaccu (optie)

De startaccu vergt geen onderhoud en wordt gebruikelijk door de maaimachine opgeladen. Onder bijzondere situaties moet u als gebruiker zelf de accu laden:

- voordat u de maaimachine voor het eerst gaat gebruiken,
- bij ontlading, voor de winterpauze of na een langere periode van stilstand (>6 maanden).

Laadproces:

1. Neem de lader uit de accubak.
2. Neem de accukabel los van de motorkabel ( 28).
3. Sluit de accukabel aan op de acculader ( 29).
4. Sluit de accu aan op het elektriciteitsnet. De spanning op het elektriciteitsnet moet overeenstemmen van de bedrijfsspanning van de acculader.

De laadduur bedraagt ca. 36 uur.

Gebruikt uitsluitend de meegeleverde originele acculader.

Let op!

- Laad de startaccu uitsluitend in een droge, goed geventileerde ruimte.
- Stel de grasmaaier tijdens het laden van de accu niet in werking.

Motoronderhoud

Vervangen van motorolie

1. Zet een geschikte opvangbak klaar om de uitlopende olie op te vangen.
2. Laat de olie via de olievlopening volledig aflopen. Zuig eventueel de olie uit.



Verwijder afgewerkte motorolie op een milieuvriendelijke manier!

Wij adviseren u afgewerkte olie in een gesloten vat te gieten en af te geven bij een inzamelpunt voor hergebruik of bij een klantenservicepunt.

Afgewerkte olie:

- hoort niet bij huishoudelijk afval,
- in het riool of in een afwatering,
- of via de aarde weg te vloeien.

Vervangen van de luchtfilter

- Raadpleeg de instructies van de motorfabrikant.

Vervangen van de bougie

- Raadpleeg de instructies van de motorfabrikant.

Tractie (optie)

Instellen van de bowdenkabel

Kunt u bij draaiende motor de tractie niet meer inschakelen of uitschakelen? Dan moet u de desbetreffende bowdenkabel nastellen.



Let op!

Verstel de bowdenkabel uitsluitend als de motor is uitgeschakeld.

1. Draai de versteller op de bowdenkabel in de richting van de pijl ( 30).
2. Start de motor en schakel de tractie in om de instelling te inspecteren.
3. Functioneert de tractie nog steeds niet? Breng dan uw grasmaaier naar een servicepunt of naar een daartoe geautoriseerd en daarin gespecialiseerd bedrijf.

Inoliën van het aandrijfzand

- Olie het aandrijfzand op de aandrijfzand periodiek met spuitolie in



De tractieoverbrenging is onderhoudsvrij.

Opslag



Let op - Gevaar voor explosies!

Sla de machine niet op bij open vuur of warmtebronnen.

- Laat de motor afkoelen
- Klap voor een plaatsbesparende opslag de bovenstang in
- Sla de machine droog en onbereikbaar voor kinderen en onbevoegden op
- Sla de startaccu vorstvrij op
- Laad de startaccu periodiek bij
- Leeg de benzinetank
- Trek de steker van de bougie af

Reparatie

Uitsluitend servicestationen van AL-KO en daartoe geautoriseerde, daarin gespecialiseerde bedrijven mogen herstellingen of reparaties uitvoeren.

Verwijdering



U mag afgedankte machines, batterijen of accu's niet samen met het gewone huishoudelijke afval afvoeren!

Verpakking, machine en toebehoren zijn gemaakt van herbruikbare materialen. U moet ze dienovereenkomstig verwijderen.

Hulp bij storingen



Let op!

Messen en motoras mogen niet worden uitgelijnd.

Storing	Oplossing
Motor start niet	<ul style="list-style-type: none"> ▪ Benzine bijvullen ▪ Breng de gashendel in de stand 'Start ▪ Schakel de choke in ▪ Druk de motorschakelaarbeugel tegen de bovenstang ▪ Inspecteer de bougies. Vervang ze zo nodig ▪ Maak de luchtfilter schoon ▪ Draaien de maaimessen vrij? ▪ Laad de startaccu bij ▪ Start de motor op een gemaaid gazon
Motorvermogen neemt af	<ul style="list-style-type: none"> ▪ Stel de maaihoogte bij ▪ Slijp de maaimessen of vernieuw ze ▪ Maak het uitwerpkanaal / de behuizing schoon ▪ Maak de luchtfilter schoon ▪ Verminder de maai/rijnsnelheid
Onzuivere snede	<ul style="list-style-type: none"> ▪ Slijp de maaimessen of vernieuw ze ▪ Stel de maaihoogte bij
Grasopvangbak wordt onvoldoende gevuld	<ul style="list-style-type: none"> ▪ Stel de maaihoogte bij ▪ Laat het gazon drogen ▪ Slijp de maaimessen of vernieuw ze ▪ Maak het rooster van grasopvangbak schoon ▪ Maak het uitwerpkanaal / de behuizing schoon
De tractie functioneert niet	<ul style="list-style-type: none"> ▪ Stel de bowdenkabel bij ▪ De V-snaar is defect ▪ Breng een bezoek aan de werkplaats van de klantenservice ▪ Vuil in de tractievoorziening, neem tandriem en transmissie weg ▪ Olie de vrijloop in met spuitolie (aandrijfrondsel op de transmissieas)
De wielen draaien bij ingeschakelde transmissie niet mee	<ul style="list-style-type: none"> ▪ Haal de wielschroeven aan ▪ De wielnaaf is defect ▪ De V-snaar is defect ▪ Breng een bezoek aan de werkplaats van de klantenservice
De maaimachine trilt buitengewoon sterk	<ul style="list-style-type: none"> ▪ Inspecteer de maaimessen



Bij storingen die niet in deze tabel zijn vermeld of die u niet zelf kunt verhelpen, moet u contact opnemen met onze daarvoor verantwoordelijke afdeling Klantenservice

- Inspectie door een ter zake deskundige vakman is vereist:

- nadat u op een obstakel bent gereden,
- als de motor plotseling afslaat,
- bij schade aan de transmissie,
- bij een defecte V-snaar,
- aan een of meer snijmesses verbogen zijn,
- als de motoras is verbogen

EG-Verklaring van Conformiteit

- Zie de montagehandleiding

Garantie

Eventuele materiaal- of fabricagefouten aan de machine verhelpen we gedurende de wettelijke periode voor garantie op gebreken en wel - naar onze keuze - door reparatie of vervangende levering. De garantieperiode richt zich telkens naar het recht van het land waarin de machine werd gekocht.

Onze garantietoezegging geldt uitsluitend indien:

- vakkundige behandeling van de machine,
- raadpleging en opvolging van de gebruikershandleiding,
- gebruik van originele vervangende onderdelen,

Van de garantie is uitgesloten:

- lakschade die te wijten is aan normale slijtage,
- slijtdelen die op de kaart met vervangende onderdelen zijn gemarkeerd met een kader **XXX XXX (X)**
- Verbrandingsmotoren: Hiervoor gelden de separate garantiebepalingen van de betreffende motorfabrikant

De garantie vervalt indien:

- herstel- of reparatiepogingen aan de machine,
- technische wijzigingen, aangebracht aan de machine,
- niet-beoogd gebruik (bijvoorbeeld gebruik door bedrijf of gemeente).

Wend u in geval van garantie met deze garantieverklaring en het aankoopbewijs tot uw dealer of tot het dichtstbijzijnde geautoriseerde klantenservicepunt. Door deze garantietoezegging blijven de wettelijke aanspraken op garantie van de koper jegens verkoper onverlet.

À propos de ce manuel

- Lire entièrement cette documentation avant la mise en service. Ceci est la condition préalable à un travail en toute sécurité et une utilisation sans défaut. Se familiariser avec les éléments de commande et l'utilisation de la machine avant de l'utiliser.
- Observer les consignes de sécurité et les avertissements de cette documentation et sur l'appareil.
- Cette documentation fait partie prenante du produit décrit et doit être remise en même temps que l'appareil à l'acheteur en cas de cession.

Explication des symboles



Attention !

Le respect à la lettre de ces avertissements permet d'éviter des dommages corporels et / ou matériels.



Remarques spéciales facilitant la compréhension et la manipulation.



Le symbole d'appareil photo renvoie à des illustrations.

Table des matières

À propos de ce manuel.....	50
Description du produit.....	50
Dispositifs de sécurité et de protection.....	50
Consignes de sécurité.....	52
Montage.....	53
Faire le plein d'essence.....	53
Démarrage électrique (option).....	58
Maintenance et entretien.....	60
Entreposage.....	61
Réparation.....	61
Mise au rebut.....	61
Que faire en cas de défaut.....	62
Garantie.....	63
Déclaration de conformité CE.....	63

Description du produit

La présente documentation décrit différents modèles de tondeuses à gazon à essence. Certains modèles sont équipés d'un bac de collecte et/ou conviennent aussi pour le mulching.

Le modèle acheté peut être identifié grâce aux photos du produit et à la description des différentes options.

Utilisation conforme

Cet appareil est destiné à la tonte d'un sol gazonné dans le domaine privé et peut uniquement être utilisé sur un gazon séché.

Une utilisation autre ou plus extensive est considérée comme non conforme.

Utilisations erronées possibles

- Cette tondeuse à gazon ne convient pas à une utilisation dans des aménagements, parcs, et terrains de sport publics ni dans l'agriculture et la sylviculture
- Ne pas démonter ni inhiber les dispositifs de sécurité
- Ne pas utiliser l'appareil quand il pleut ou que le gazon est humide
- Ne pas utiliser l'appareil dans un cadre professionnel

Dispositifs de sécurité et de protection



Attention – risque de blessure !

Ne pas rendre les dispositifs de sécurité et de protection inopérants !

Arceau de sécurité

L'appareil est équipé d'un arceau de sécurité. Lâcher l'arceau de sécurité en cas de danger.

Appareils sans attelage de lame :

- La lame est stoppée
- Le moteur est arrêté

Appareils avec attelage de lame :

- La lame est stoppée
- Le moteur continue de tourner

Volet déflecteur

Le volet déflecteur protège contre des objets éjectés.

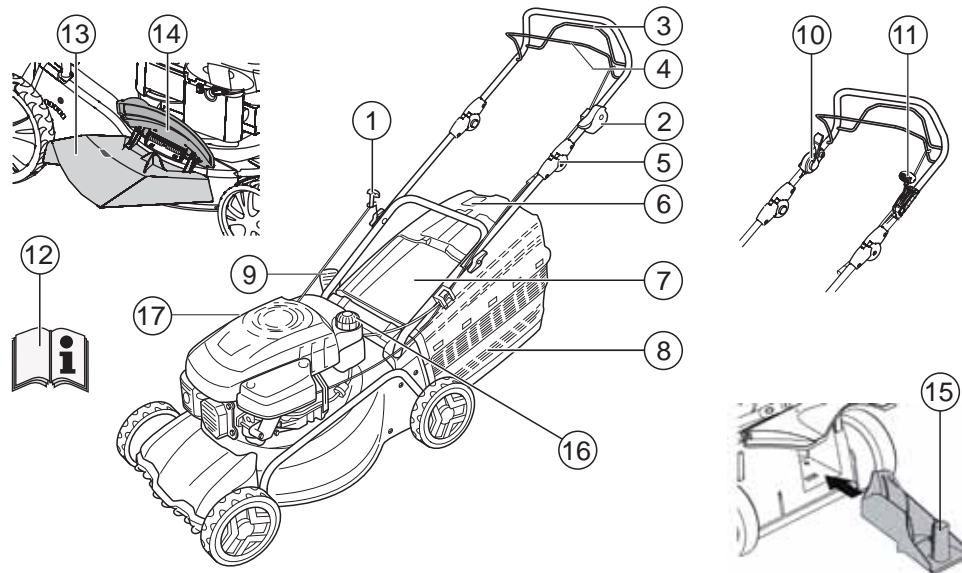



1	Câble du démarreur	9	Réglage de la hauteur de coupe*
2	Start, Stop*	10	Attelage de lame*
3	Entraînement de roue*	11	Transmission Vario*
4	Arceau de sécurité	12	Manuel d'utilisation
5	Réglage ergonomique de la hauteur*	13	Insert du canal d'évacuation*
6	Indicateur de niveau de remplissage*	14	Clapet de fermeture*
7	Volet déflecteur*	15	Kit mulching*
8	Bac de collecte*	16	Réservoir d'essence
	*selon les modèles	17	Tubulure de remplissage d'huile

Symboles apposés sur l'appareil

	Attention ! Faire preuve d'une prudence particulière au cours de la manipulation.		Débrancher les cosses des bougies d'allumage avant d'intervenir sur le dispositif de coupe.
	Lire les instructions d'utilisation avant la mise en service !		Desserrer le frein moteur.
	Tenir les autres personnes à l'écart de la zone de danger !		Activer l'entraînement de roue.
	Tenir les mains et les pieds à l'écart du dispositif de coupe !		Télécommande des gaz Start / Stop.
	Se tenir à distance de la zone de danger.		

Symboles complémentaires apposés sur les appareils à démarrage électronique

	Attention ! Risque d'électrocution.
	Tenir le câble de connexion à distance des lames.
	Toujours débrancher l'appareil avant de réaliser des travaux d'entretien ou en cas de câble défectueux.

Consignes de sécurité



Attention !

N'utiliser l'appareil que lorsque celui-ci est dans un état technique impeccable !



Attention – risque de blessure !

Ne pas rendre les dispositifs de sécurité et de protection inopérants !



Attention – risque d'incendie !

Ne pas ranger l'appareil avec son réservoir plein dans des bâtiments où les vapeurs d'essence risquent d'entrer en contact avec des flammes nues ou des étincelles !

Garder la zone autour du moteur, de l'échappement, du carter de batterie, du réservoir de carburant exempt de tout déchet de coupe, d'essence ou d'huile.



Attention – risque d'incendie !

L'essence et l'huile sont des substances hautement inflammables !

- Tenir les autres personnes à l'écart de la zone de danger.
- Ne tondez jamais pendant que des personnes, en particulier des enfants ou des animaux se trouvent à proximité
- Le conducteur de la machine ou l'utilisateur est responsable d'accidents avec d'autres personnes ou leurs biens.
- Les enfants ou les personnes n'ayant pas connaissance du contenu du manuel d'utilisation ne sont pas autorisés à utiliser l'appareil.
- Observer les dispositions locales concernant l'âge minimum d'opérateurs de machines.
- Ne pas utiliser l'appareil sous l'influence de l'alcool, de drogues ou de médicaments.
- Porter des vêtements de travail adaptés :
 - Pantalon long
 - Chaussures offrant une bonne tenue et non dérapantes
 - Protection pour l'ouïe
- Lors d'un usage en pente
 - Toujours veiller à une tenue stable pendant le travail
 - Toujours tondre transversalement à la pente, jamais en amont ni en aval
 - Ne jamais tondre une pente dont l'inclinaison est supérieure à 20°
 - Faire preuve d'une prudence particulière en cas de demi-tour.
- Ne travailler que par lumière du jour ou éclairage artificiel suffisants.
- Tenir le corps, les membres et l'habillement à l'écart du dispositif de coupe.
- Respecter les dispositions nationales concernant les horaires d'utilisation
- Ne pas laisser l'appareil prêt au service sans surveillance
- Ne tondre que quand la lame est bien aiguisée.
- Ne jamais utiliser l'appareil avec des dispositifs de sécurité / grilles de protection endommagés.
- Ne jamais utiliser l'appareil sans que les dispositifs de sécurité ne soient complètement installés (p. ex. : volet déflecteur, dispositifs de collecte d'herbe).
- Vérifier l'appareil avant chaque utilisation pour détecter tout dommage et remplacer toute pièce dégradée avant chaque nouvel usage.
- Ne remplacer les lames et boulons de fixation usés ou endommagés qu'en kit, afin d'éviter tout déséquilibre
- Avant de démarrer le moteur, découpler tous les lames et entraînements
- Arrêter le moteur, attendre que l'appareil s'immobilise complètement et débrancher la clé d'allumage et la bougie d'allumage
 - Lorsque vous abandonnez l'appareil
 - Lors du contrôle, du nettoyage ou de travaux sur l'appareil

- Après que des défauts se sont présentés
- Avant de procéder à un déblocage
- Avant de remédier à un colmatage
- Après un contact avec des corps étrangers
- Avant de refaire le plein
- Lorsque des dysfonctionnements et des vibrations inhabituelles surviennent sur l'appareil (contrôle immédiat nécessaire)

i Rechercher la présence de dommages éventuels sur la tondeuse et procéder aux réparations nécessaires avant de redémarrer l'appareil et de travailler avec la tondeuse.

- Brancher la bougie d'allumage et démarrer le moteur
 - après élimination des dysfonctionnements (voir tableau de dysfonctionnements) et contrôle de l'appareil
 - après nettoyage de l'appareil
- Ne pas démarrer le moteur lorsque vous vous trouvez devant le canal d'évacuation
- Vérifier l'absence de tout corps étranger sur l'ensemble du terrain à tondre.
- Porter une attention toute particulière en phase de demi-tour de la tondeuse ou en cas de traction de cette dernière.
- Ne pas tondre au-dessus d'obstacles (p. ex. des branches ou des racines d'arbre)
- Ne vider le bac de collecte que par moteur à l'arrêt.
- Eteindre le moteur / la lame pour traverser une surface autre que la surface à tondre.
- Ne jamais soulever ou porter l'appareil par moteur en marche.
- Lors du plein de carburant ou d'huile, ne pas manger ni boire
- Ne pas inhaler les vapeurs d'essence
- Faire avancer l'appareil au pas
- Avant toute utilisation, vérifier que les écrous, les vis et les boulons sont bien serrés.
- Fermer la soupape en cas de fuite du moteur. Si le moteur est équipé d'un robinet d'arrêt d'essence, le fermer après la tonte

Montage

Respecter les instructions de montage ci-jointes.



Attention !

N'exploiter l'appareil qu'une fois le montage terminé.

Faire le plein d'essence

Faire le plein d'essence de la tondeuse avant la mise en service.



Attention – risque d'incendie !

L'essence et l'huile sont des substances hautement inflammables !



Toujours respecter les instructions d'utilisation fournies du fabricant du moteur.

Substances utilisées

	Essence	Huile de moteur
Type	Essence normale / sans plomb	Se reporter aux instructions du fabricant du moteur
Quantité de remplissage	Se reporter aux instructions du fabricant du moteur	env. 0,6 l

Sécurité



Avertissement !

Ne jamais laisser tourner le moteur dans des locaux fermés. Risque d'intoxication !

- Stocker l'essence et l'huile uniquement dans des bidons prévus à cet effet
- Ne rajouter de l'essence ou de l'huile et n'en enlever qu'à l'air libre, avec le moteur froid
- Ne pas mettre de l'essence ni de l'huile lorsque le moteur est en marche
- Ne pas trop remplir le réservoir (l'essence se dilate)
- Ne pas fumer lors du plein
- Ne pas ouvrir le bouchon du réservoir lorsque le moteur est en marche ou chaud

- Si endommagé, remplacer le réservoir ou le bouchon de réservoir
- Toujours bien fermer le bouchon du réservoir
- Si de l'essence s'est déversée, ne pas tenter d'allumer le moteur. Éloigner plutôt la machine de la surface souillée par l'essence. Éviter toute tentative d'allumage jusqu'à ce que les vapeurs d'essence se soient dissipées.
- En cas de fuite d'huile de moteur :
 - Ne pas démarrer le moteur
 - Éponger la fuite avec un liant pour huile ou des chiffons et les jeter conformément à la réglementation
 - Nettoyer l'appareil

Concernant l'huile usagée :

- ne pas la jeter aux ordures ménagères
- ne pas la déverser dans les canalisations, les égouts ou sur la terre

Nous recommandons de récupérer l'huile usagée dans un bidon fermé et de l'apporter à un point de collecte ou à un point de service après-vente.

Ajouter de l'essence

1. Dévisser le bouchon du réservoir et garder le bouchon dans un endroit propre.
2. Ajouter de l'essence à l'aide d'un entonnoir.
3. Bien fermer l'orifice de remplissage du réservoir et nettoyer.

Ajouter de l'huile de moteur

1. Dévisser le bouchon de remplissage d'huile et garder le bouchon dans un endroit propre.
2. Ajouter de l'huile à l'aide d'un entonnoir.
3. Bien fermer l'orifice de remplissage d'huile et nettoyer.

Mise en service

Attention !

L'appareil ne doit pas être utilisé en cas d'outil coupant ou d'éléments de fixation lâches, endommagés ou usés.
Avant toute mise en service, effectuer une inspection visuelle.

 Le symbole de l'appareil photo sur les pages suivantes renvoie aux photos pages 4-7.





Régler la hauteur de coupe

Attention – risque de blessure !

Ne régler la hauteur de coupe que par moteur éteint et lame immobile.

-  Toujours régler toutes les roues à la même hauteur de coupe.
- Le réglage de la hauteur de coupe est fonction du modèle.

Réglage centralisé 1

4. Maintenir le bouton du réglage de la hauteur centralisé enfoncé  1/1).
 - Pour un gazon plus court, maintenir la poignée du réglage de la hauteur centralisé vers le bas  1/2)
 - Pour un gazon plus long, tirer la poignée du réglage de la hauteur centralisé vers le haut  1/2)
 - Le niveau du réglage de la hauteur centralisé s'affiche  1/3)
5. Relâcher le bouton à la hauteur de coupe souhaitée.

Réglage de l'axe ou réglage centralisé 2, 3

1. Pousser le levier de déverrouillage sur le côté et le maintenir.
2. Pousser le levier vers la gauche ou la droite, à la hauteur de coupe souhaitée.
3. Encliqueter le levier.
4. Veiller à ce que les roues soient toutes encliquetées dans la même position.

Réglage rapide de roue individuelle ou réglage de l'axe 4

1. Pousser le levier de déverrouillage sur le côté et le maintenir.
2. Pousser le levier vers la gauche ou la droite, à la hauteur de coupe souhaitée.
3. Encliqueter le levier.

4. Veiller à ce que les roues soient toutes encliquetées dans la même position.

Réglage de roue individuelle (🔩 5)

1. Défaire la vis de roue vers la gauche ou la droite.
2. Insérer la vis de roue dans l'alésage de la hauteur de coupe souhaitée.
3. Serrer la vis de roue.

i Les vis de roue sont dotées de filetage à gauche et à droite. Lors du vissage, veiller au sens de filetage correspondant dans le boîtier de la tondeuse et aux vis correspondantes.

4. Veiller à ce que toutes les roues soient dans le même trou d'alésage.

Réglage de l'axe centralisé (🔩 6)

1. Mettre les deux pouces sur les extrémités de l'axe.
2. Placer les doigts sous le carter de la tondeuse.
3. Retirer l'axe de l'encoche actuelle pour la hauteur de coupe à l'aide des deux pouces.
4. Place l'axe avec les deux pouces devant l'encoche souhaitée pour la hauteur de coupe et enclencher.
5. Veiller à ce que les roues soient toutes encliquetées dans la même position.

Tondre avec le bac de collecte

⚠ Attention – risque de blessure !

Ne retirer ou mettre en place le bac de collecte que par moteur éteint et lame immobile.

1. Soulever le volet déflecteur et insérer le bac de collecte dans le support (🔩 8).

Indicateur de niveau de remplissage

L'indicateur de niveau de remplissage est poussé vers le haut par le flux d'air pendant la tonte (🔩 7a).

Si le bac de collecte est plein, l'indicateur de niveau de remplissage touche le bac (🔩 7b). Il faut vider le bac de collecte.

Vider le bac de collecte

1. Soulever le volet déflecteur.
2. Décrocher le bac de collecte et le retirer en le tirant vers l'arrière (🔩 8).
3. Vider le bac de collecte.
4. Soulever le volet déflecteur et insérer à nouveau le bac de collecte dans le support (🔩 8).

Tondre sans le bac de collecte

⚠ Attention !

Ne tondre qu'avec un ressort de torsion opérationnel du volet déflecteur sans bac de collecte.

Le volet déflecteur touche le carter de la tondeuse via la force du ressort. L'herbe hachée est ainsi projetée vers le bas, à l'arrière.

Mulching avec kit mulching (option)

Lors du mulching, les déchets de coupe ne sont pas collectés mais restent sur le gazon. Le déchet de coupe protège le sol du dessèchement et l'enrichit en nutriments.

Les premiers résultats sont visibles via une seconde coupe d'env. 2 cm. Seule l'herbe fraîche aux feuilles souples se décompose rapidement.

- Hauteur du gazon avant le mulching : 8 cm maximum
- Hauteur du gazon après le mulching : 4 cm minimum

i Adapter la vitesse au mulching, ne pas marcher trop vite.

Utiliser un kit mulching

⚠ Attention – risque de blessure !

Ne retirer ou mettre en place le kit mulching que par moteur éteint et lame immobile.

1. Retirer le bac de collecte (🔩 8).
2. Soulever le volet déflecteur et insérer le kit mulching dans le canal d'évacuation (🔩 9). Le verrouillage doit s'encliqueter.

i Si le kit mulching ne s'encliquète pas, le kit mulching et la lame peuvent être endommagés.

Retirer le kit mulching

1. Soulever le volet déflecteur.
2. Défaire le verrouillage sur le kit mulching (🔩 10/1).
3. Retirer le kit mulching (🔩 10/2).

Tondre avec évacuation latérale (option)

⚠ Attention – risque de blessure !
Ne retirer ou mettre en place l'évacuation latérale que par moteur éteint et lame immobile.

Tondre avec évacuation latérale (option)

⚠ Attention – risque de blessure !
Ne retirer ou mettre en place l'évacuation latérale que par moteur éteint et lame immobile.

Installer l'évacuation latérale

1. Retirer le bac de collecte et insérer le kit mulching.
2. Relever le cache pour l'évacuation latérale et le maintenir (🔩 11/1).
3. Insérer le canal d'évacuation latéral (🔩 11/2).
4. Fermer lentement le cache.
Le cache évite que le canal d'évacuation latéral ne tombe.

Retirer le canal d'évacuation latéral

1. Relever le cache pour l'évacuation latérale et le maintenir (🔩 11/1).
2. Retirer le canal d'évacuation latéral et fermer le cache (🔩 11/2).

Régler la hauteur de la poignée (option)

La hauteur de la poignée peut être réglée au besoin à deux hauteurs différentes.

1. Dévisser les deux vis de la poignée au niveau du guidon inférieur.
2. Retirer les boulons de vis et régler la position de la poignée souhaitée en les insérant dans l'un des deux alésages respectifs sur les supports dans les guidons (🔩 12).
Veiller à utiliser le même alésage sur chaque support !
3. Visser à nouveau les supports avec le guidon inférieur à l'aide des vis de poignée.

Démarrer le moteur

⚠ Attention – risque d'intoxication !

Ne jamais laisser tourner le moteur dans des locaux fermés.



⚠ Attention – risque de blessure !

Ne pas incliner l'appareil lorsqu'il est en phase de démarrage.

- i** Ne démarrer le moteur qu'avec la lame montée (la lame sert de masse d'équilibrage)
- En cas de démarrage du moteur déjà à température (HONDA) NE PAS utiliser le démarreur à froid ou le bouton d'amorçage
- Ne pas modifier les réglages du moteur

- Ne pas démarrer l'appareil lorsque le canal d'évacuation n'est pas recouvert par l'une des pièces suivantes :
 - Bac de collecte
 - Volet déflecteur
 - Kit mulching
- Actionner le démarreur avec précaution, conformément aux instructions du fabricant
- Veiller à maintenir une distance suffisante entre l'outil de coupe et les pieds
- Démarrer l'appareil à faible vitesse

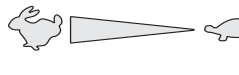
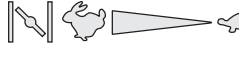
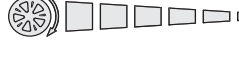
Repères de positions sur l'appareil :

Démarrateur à froid* Start Run Stop	
Télécommande des gaz* Start Stop	
Télécommande des gaz avec démarrage à froid*	
Transmission Vario* Rapide Lente	
Attelage de lame* Marche Arrêt	

* selon les modèles

Démarrage manuel

sans télécommande des gaz, avec démarrage à froid

Démarrateur à froid Start Run Stop	
---------------------------------------	---

1. Positionner le démarrage à froid sur 1 (📷 13/1).
2. Tirer l'arceau de sécurité vers le guidon supérieur et le maintenir (📷 17) – l'arceau de sécurité ne s'enclenche pas.
3. Tirer d'un coup sec le câble du démarrage puis laisser le câble à nouveau s'enrouler (📷 18).
4. Une fois que le moteur s'est réchauffé (env. 15–20 secondes), placer démarrage à froid en position 2 (📷 13/2).

i Le moteur a un réglage fixe des gaz. Impossible de régler le régime.

sans télécommande des gaz, avec bouton d'amorçage (📷 16)

1. Appuyer 3 fois sur le bouton d'amorçage à intervalles de 2 secondes (📷 16). À des températures inférieures à 10 °C, appuyer 5x sur le bouton

d'amorçage.

2. Tirer l'arceau de sécurité vers le guidon supérieur et le maintenir (📷 17) – l'arceau de sécurité ne s'enclenche pas.
3. Tirer d'un coup sec le câble du démarrage puis laisser le câble à nouveau s'enrouler (📷 18).

i Le moteur a un réglage fixe des gaz. Impossible de régler le régime.



sans télécommande des gaz, sans bouton d'amorçage/démarrateur à froid

1. Tirer l'arceau de sécurité vers le guidon supérieur et le maintenir (📷 17) – l'arceau de sécurité ne s'enclenche pas.
2. Tirer d'un coup sec le câble du démarrage puis laisser le câble à nouveau s'enrouler (📷 18).

i Le moteur a un réglage fixe des gaz. Impossible de régler le régime.

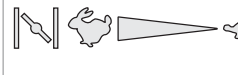

avec télécommande des gaz, avec démarrage à froid

Télécommande des gaz avec démarrage à froid	
---	---

1. Régler le levier de vitesse à la position  (📷 14/1).
2. Tirer l'arceau de sécurité vers le guidon supérieur et le maintenir (📷 17) – l'arceau de sécurité ne s'enclenche pas.
3. Tirer d'un coup sec le câble du démarrage puis laisser le câble à nouveau s'enrouler (📷 18).
4. Une fois le moteur chaud (env. 15–20 secondes) régler le levier de vitesses à une position entre  et  (📷 14/2).

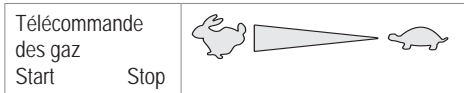

avec télécommande des gaz, sans bouton d'amorçage/démarrage à froid

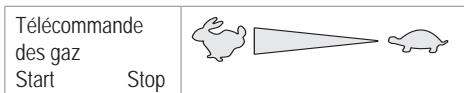

1. Régler le levier à la position  (☞ 20/1).
2. Tirer l'arceau de sécurité vers le guidon supérieur et le maintenir (☞ 17) – l'arceau de sécurité ne s'enclenche pas.
3. Tirer d'un coup sec le câble du démarreur puis laisser le câble à nouveau s'enrouler (☞ 18).
4. Une fois le moteur chaud (env. 15–20 secondes) régler le levier de vitesses à une position entre  et  (☞ 20).

avec télécommande des gaz, avec bouton d'amorçage (☞ 16)





1. Régler le levier de vitesses à la position  (☞ 20/1).
2. Appuyer 3 fois sur le bouton d'amorçage à intervalles de 2 secondes (☞ 16). À des températures inférieures à 10 °C, appuyer 5x sur le bouton d'amorçage.
3. Tirer l'arceau de sécurité vers le guidon supérieur et le maintenir (☞ 17) – l'arceau de sécurité ne s'enclenche pas.
4. Tirer d'un coup sec le câble du démarreur puis laisser le câble à nouveau s'enrouler (☞ 18).
5. Dès que le moteur tourne, régler le levier de vitesses à une position entre  et  pour atteindre le régime souhaité (☞ 20).

Démarrage électrique (option)



Démarrage électrique avec bouton d'amorçage (☞ 16)

1. Positionner le levier de vitesses sur « START » (☞ 15/1).
2. Appuyer 3 fois sur le bouton d'amorçage à inter-

valles de 2 secondes (☞ 16). À des températures inférieures à 10 °C, appuyer 5x sur le bouton d'amorçage.

3. Tirer l'arceau de sécurité vers le guidon supérieur et le maintenir (☞ 17) – l'arceau de sécurité ne s'enclenche pas.
4. Tourner la clé d'allumage dans le contact entièrement vers la droite (☞ 19).
5. Dès que le moteur tourne, relâcher la clé d'allumage (revient en position « 0 »).
6. Régler le levier de vitesses selon le régime du moteur souhaité, à une position entre  et  (☞ 15/2).

Démarrage électrique avec bouton d'amorçage/démarrage à froid (☞ 15)

1. Positionner le levier de vitesses sur « START » (☞ 15/1).
2. Tirer l'arceau de sécurité vers le guidon supérieur et le maintenir (☞ 17) – l'arceau de sécurité ne s'enclenche pas.
3. Tourner la clé d'allumage dans le contact entièrement vers la droite (☞ 19).
4. Dès que le moteur tourne, relâcher la clé d'allumage (revient en position « 0 »).
5. Régler le levier de vitesses selon le régime du moteur souhaité, à une position entre  et  (☞ 15/2).

Attelage de lame (option)

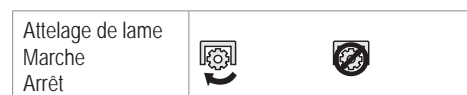

L'attelage de lame permet d'atteler ou de découpler la lame, pendant que le moteur continue de tourner.

Atteler la lame

1. Tirer l'arceau de sécurité vers le guidon supérieur et le maintenir (☞ 17) – l'arceau de sécurité ne s'enclenche pas.

2. Pousser le levier d'embrayage loin du corps (📷 21/1)
– la lame est attelée.

Découpler la lame.

3. Relâcher l'arceau de sécurité (📷 25).
– La lame est désattelée.
– Le levier d'embrayage se met en position de repos (📷 21/2).

Extinction du moteur

Appareils sans attelage de lame

1. Régler le levier de vitesses à la position  (📷 20/2)
2. Relâcher l'arceau de sécurité (📷 25).
– le moteur s'éteint.



Attention!

Le moteur peut continuer à tourner. Après sa mise à l'arrêt, s'assurer que le moteur s'est immobilisé.

Appareil avec attelage de lame

Attelage de lame		
Marche		
Arrêt		

1. Relâcher l'arceau de sécurité (📷 25).
2. Régler le levier à la position  (📷 20/2).
– le moteur s'éteint.



Attention!

Le moteur peut continuer à tourner. Après sa mise à l'arrêt, s'assurer que le moteur s'est immobilisé.

Entraînement de roue (option) (📷 22)



Attention !

N'actionner l'entraînement qu'avec un moteur en marche.













Activer l'entraînement de roue

1. Tirer l'étrier de commutation vers le guidon supérieur et le maintenir (📷 22) – l'étrier de commutation ne s'enclenche pas.
– L'entraînement de roue est activé.

Arrêter l'entraînement de roue

1. Relâcher l'étrier de commutation (📷 24).
– L'entraînement de roue est arrêté.

Transmission Vario (option)

Transmission Vario Rapide						
Transmission Vario Lente						

La transmission Vario permet de modifier en continu la vitesse de la tondeuse.



Attention !

N'actionner le levier qu'avec un moteur en marche.
Un passage de vitesse sans moteur allumé peut endommager le mécanisme d'entraînement.

- Tirer le levier (📷 23) vers (📷 23/2) pour une vitesse plus élevée
- Tirer le levier (📷 23) vers (📷 23/1) pour une vitesse moins élevée



Toujours ajuster la vitesse à l'état actuel du sol et du gazon.

Maintenance et entretien



Attention – risque de blessure !

- Avant d'entreprendre des travaux de maintenance et d'entretien, toujours mettre le moteur à l'arrêt et débrancher la cosse de la bougie d'allumage.
- Le moteur peut continuer à tourner. Après sa mise à l'arrêt, s'assurer que le moteur s'est immobilisé.
- Toujours porter des gants de travail pendant les travaux de maintenance et d'entretien de la lame !

- Tous les écrous, boulons et vis doivent être serrés à fond
- L'appareil doit être dans un état permettant de travailler en toute sécurité
- Laisser refroidir le moteur avant de ranger la machine
- Contrôler à intervalles réguliers le fonctionnement et l'usure du dispositif de collecte d'herbe.
- Nettoyer l'appareil après chaque usage
- Ne pas asperger d'eau l'appareil
Des infiltrations d'eau peuvent causer des dommages (dispositif d'allumage, carburateur)
- Vérifier à intervalles réguliers que la lame n'est pas endommagée
- Toujours remplacer des amortisseurs de bruit défectueux
- la bougie d'allumage doit être orientée vers le haut (🔧 27)



Tenir compte des instructions de service du fabricant du moteur !

Aiguiser /remplacer la lame

- Ne faire aiguiser ou remplacer les lames émoussées ou endommagées que par un service d'entretien ou un service spécialisé agréé.
- Il est nécessaire de rééquilibrer les lames réaiguës



Attention !

Des lames mal équilibrées provoquent de fortes vibrations et endommagent la tondeuse.

Charger la batterie de démarrage (option)

La batterie de démarrage est sans entretien et est normalement chargée par la tondeuse. Dans certains cas, l'utilisateur doit charger la batterie :

- Avant la première mise en service de la tondeuse
- En cas de décharge, avant la pause hivernale ou en cas d'arrêts prolongés (> 6 mois)

Procédure de charge :

1. Retirer le chargeur du carter de batterie.
2. Débrancher le câble de la batterie du câble moteur (🔧 28).
3. Raccorder le câble de la batterie au câble du chargeur (🔧 29).
4. Raccorder le chargeur sur le secteur.
La tension secteur doit correspondre à la tension de service du chargeur.

Le temps de charge est d'env. 36 heures.
N'utiliser que le chargeur d'origine fourni.



Attention !

- Ne charger la batterie de démarrage que dans des locaux secs et bien ventilés.
- Ne pas mettre la tondeuse en marche pendant que la batterie est en charge.

Entretien du moteur

Changer l'huile du moteur

1. Pour récupérer l'huile, mettre à disposition un récipient approprié.
2. Laisser s'écouler l'huile via l'orifice de remplissage d'huile ou l'aspirer.

 Éliminer l'huile moteur usagée dans le respect de l'environnement !

Nous recommandons de récupérer l'huile usagée dans un bidon fermé et de l'apporter à un point de collecte ou à un point de service après-vente.

Concernant l'huile usagée :

- ne pas la jeter aux ordures ménagères
- ne pas la déverser dans les canalisations ou les égouts
- ne pas la déverser sur le sol

Remplacer le filtre à air

- Tenir compte des instructions de service du fabricant du moteur.

Remplacer la bougie d'allumage

- Tenir compte des instructions de service du fabricant du moteur.

Entraînement de roue (option)

Réglage du câble Bowden

S'il n'est plus possible d'allumer l'entraînement de la roue quand le moteur marche, le câble Bowden correspondant doit être ajusté.

Attention !

N'ajuster le câble Bowden que lorsque le moteur est arrêté.

1. Tourner la pièce de réglage sur le câble Bowden dans le sens de la flèche  **30**.
2. Pour vérifier le réglage, démarrer le moteur et allumer l'entraînement de la roue.
3. Si l'entraînement de roue ne fonctionne toujours pas, apporter la tondeuse à un service d'entretien ou un service spécialisé agréé.

Graisser le pignon d'entraînement

- Graisser de temps en temps le pignon d'entraînement sur l'arbre à l'aide d'huile de pulvérisation.

 Le réducteur de l'entraînement de roue est sans entretien.

Entreposage

Attention – risque d'explosion !

Ne pas entreposer l'appareil à proximité de flammes nues ou d'une source de chaleur.

- Laisser refroidir le moteur
- Pour un rangement compact, replier la partie supérieure du guidon.
- Sécher l'appareil et l'entreposer à un endroit inaccessible aux enfants et personnes non autorisées.
- Stocker la batterie de démarrage dans un endroit à l'abri du gel
- Recharger la batterie de démarrage de temps en temps
- Vider le réservoir d'essence
- Retirer les cosses des bougies d'allumage

Réparation

Seuls les services d'entretien et les services spécialisés agréés sont autorisés à réaliser des travaux de réparation sur l'appareil.

Mise au rebut

 **Ne pas jeter les appareils, piles ou batteries usagés dans les ordures ménagères !**

L'emballage, l'appareil et ses accessoires sont fabriqués dans des matériaux recyclables et doivent être éliminés en conséquence.

Que faire en cas de défaut ?



Attention !

Ne pas rectifier la lame et l'arbre du moteur.

Panne	Solution
Le moteur ne démarre pas	<ul style="list-style-type: none"> ▪ Ajouter de l'essence ▪ Positionner le levier de vitesses sur « Démarrer » ▪ Actionner le démarreur à froid ▪ Pousser l'étrier de démarrage du moteur vers le guidon supérieur ▪ Vérifier les bougies d'allumage, les remplacer le cas échéant ▪ Nettoyer le filtre à air ▪ Laisser tourner la lame ▪ Recharger la batterie du démarreur ▪ Démarrer sur une surface tondue
La puissance du moteur baisse	<ul style="list-style-type: none"> ▪ Corriger la hauteur de coupe ▪ Aiguiser la lame / la remplacer ▪ Nettoyer le canal d'évacuation/le boîtier ▪ Nettoyer le filtre à air ▪ La vitesse de travail diminue
Coupe inégale	<ul style="list-style-type: none"> ▪ Aiguiser la lame / la remplacer ▪ Corriger la hauteur de coupe
Le bac ne collecte pas suffisamment d'herbe.	<ul style="list-style-type: none"> ▪ Corriger la hauteur de coupe ▪ Laisser sécher le gazon ▪ Aiguiser la lame / la remplacer ▪ Nettoyer la grille du bac de collecte ▪ Nettoyer le canal d'évacuation/le boîtier
L'entraînement de roue ne fonctionne pas	<ul style="list-style-type: none"> ▪ Corriger le réglage du câble Bowden ▪ Courroie défectueuse ▪ Consulter l'atelier du service après-vente ▪ Saleté dans l'entraînement de roue, retirer la courroie et l'entraînement ▪ Graisser les roues libres (pignon d'entraînement sur arbre d'entraînement) avec de l'huile de pulvérisation
Ne pas tourner les roues lorsque le réducteur est allumé	<ul style="list-style-type: none"> ▪ Resserrer les vis de roue ▪ Moyeu de roue défectueux ▪ Courroie défectueuse ▪ Consulter l'atelier du service après-vente
L'appareil vibre de façon exceptionnellement intense	<ul style="list-style-type: none"> ▪ Vérifier la lame



En cas de dysfonctionnements non listés dans ce tableau ou si vous ne parvenez pas à éliminer personnellement la panne, veuillez contacter notre service-clientèle compétent

- Un contrôle réalisé par un spécialiste est toujours nécessaire :
 - Après un passage sur un obstacle
 - Si le moteur s'arrête brusquement
 - En cas de détérioration du réducteur
 - En cas de courroie défectueuse
 - Si la lame est tordue
 - Si l'arbre du moteur est tordu

Déclaration de conformité CE

- voir instructions de montage

Garantie

Nous remédierons à tout défaut de matériel et de fabrication sur l'appareil dans le délai de prescription légal pour les réclamations concernant des vices de construction selon la méthode de notre choix, sous forme soit de réparation, soit de livraison de remplacement. Le délai de prescription est déterminé en fonction de la loi du pays dans lequel l'appareil a été acheté.

La garantie que nous accordons ne s'applique que dans les cas suivants :

- Manipulation conforme de l'appareil
- Respect des instructions d'utilisation
- Utilisation de pièces de remplacement d'origine

La garantie expire dans les cas suivants :

- Tentatives de réparation sur l'appareil
- Modifications techniques de l'appareil
- Utilisation non conforme (p. ex. utilisation dans un contexte professionnel ou public)

Sont exclus de la garantie :

- Les dommages sur la peinture dus à une usure normale
- Les pièces d'usure signalées sur la carte de commande de pièces de remplacement par un encadrement : XXX XXX (X)
- Moteurs à combustion – Les conditions de garantie propres au fabricant de moteurs s'appliquent

En cas de dommage couvert par la garantie, veuillez présenter cette déclaration de garantie et votre preuve d'achat à votre revendeur ou le service après-vente le plus proche. Cet accord de garantie laisse les droits de réclamation pour vices de l'acheteur envers le vendeur intouchés.

Acerca de este manual

- Lea detenidamente este documento antes de utilizar el aparato. Sólo de esta forma podrá utilizarlo de forma segura y sin problemas. Familiarícese previamente con los elementos de mando y el uso de la máquina
- Preste atención a las indicaciones de seguridad y advertencia incluidas en este documento y en el propio aparato
- Este documento es parte integrante del producto que se describe y debe entregarse al nuevo propietario en caso de venta.

Explicación de los símbolos

¡Atención!

Siga detenidamente estas indicaciones de advertencia para evitar daños personales y/o materiales.



Indicaciones especiales para mejorar la comprensión y el manejo del aparato.



El símbolo de la cámara hace referencia a ilustraciones.

Índice

Acerca de este manual.....	64
Descripción del producto.....	64
Dispositivos de seguridad y protección.....	64
Indicaciones de seguridad.....	66
Montaje.....	67
Repostar combustible.....	67
Arranque eléctrico (Opción).....	72
Mantenimiento y cuidados.....	74
Almacenamiento.....	75
Reparación.....	75
Eliminación.....	75
Ayuda en caso de problemas.....	76
Garantía.....	77
Declaración de conformidad CE.....	77

Descripción del producto

En la presente documentación se describen varios modelos de cortacésped de gasolina. Algunos modelos van equipados con recogedor para hierbas y/o además son también aptos para el abonado orgánico.

Es posible identificar el modelo a partir de las imágenes del producto y la descripción de las diferentes opciones.

Uso conforme al previsto

Este aparato ha sido diseñado para cortar césped en recintos privados y sólo se permite su utilización en césped corto y que no se encuentre húmedo.

Cualquier uso diferente o excesivo se considerará no conforme al previsto.

Ejemplos de uso indebido

- Este cortacésped no es apto para el uso en instalaciones públicas, parques o instalaciones deportivas, así como tampoco para el uso agrícola o forestal
- Está prohibido desmontar o anular los dispositivos de seguridad del aparato
- No utilice el aparato cuando llueva o cuando el césped esté mojado
- No está permitido utilizar el aparato con fines profesionales

Dispositivos de seguridad y protección

¡Atención! ¡Peligro de lesiones!

¡Está prohibido anular los dispositivos de seguridad y protección!

Barra de seguridad

El aparato está equipado con una barra de seguridad. En caso de peligro soltar la barra de seguridad.

Aparatos sin acoplamiento de cuchillas:

- La cuchilla de corte se detiene
- El motor se para

Aparatos con acoplamiento de cuchillas:

- La cuchilla de corte se detiene
- El motor continua en marcha

Tapa paragolpes

La tapa paragolpes ofrece protección contra los objetos que pudieran salir despedidos.

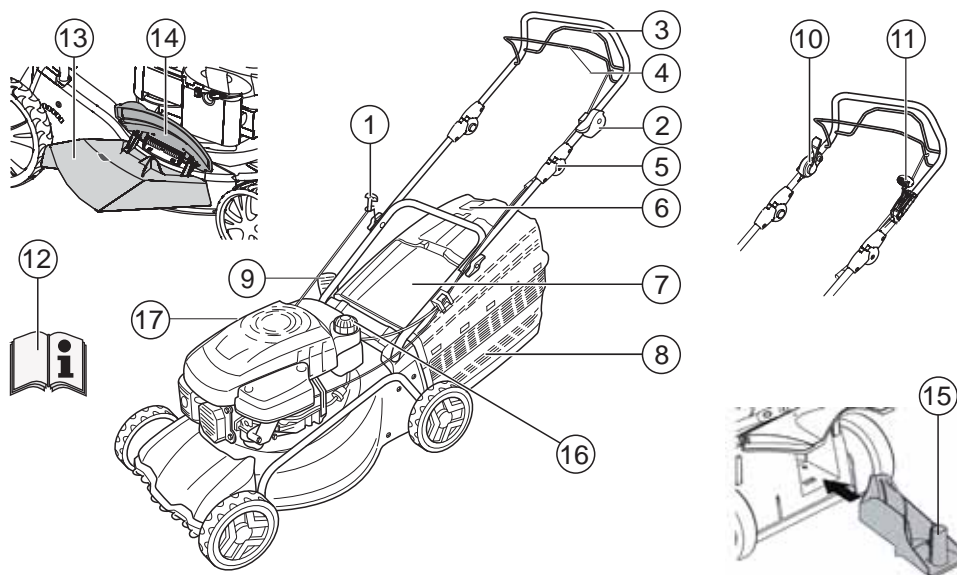

1	Cuerda de arranque	9	Regulación de la altura de corte*
2	Start, Stop*	10	Acoplamiento de cuchillas*
3	Accionamiento de rueda*	11	Engranaje vario*
4	Barra de seguridad	12	Manual de instrucciones
5	Reglaje de altura ergonómica*	13	Dispositivo de expulsión*
6	Indicador del nivel de llenado	14	Tapa de cierre*
7	Tapa paragolpes*	15	Accesorio de mullir*
8	Recogedor de hierba *	16	Depósito de gasolina
	*según modelo	17	Boquilla de llenado de aceite

Símbolos en el aparato

	¡Atención! Proceda con sumo cuidado.		Extraiga la pipa de la bujía antes de realizar cualquier trabajo en el mecanismo de corte.
	¡Lea el manual de instrucciones antes poner en marcha el aparato!		Soltar el freno del motor.
	¡No permita que se acerquen terceras personas a la zona de peligro!		Conectar el accionamiento de rueda.
	¡Mantenga las manos y los pies alejados del mecanismo de corte.!		Control remoto de acelerador Start / Stop.
	Mantenga una distancia respecto de la zona de peligro.		

Símbolos adicionales en aparato con arranque eléctrico

	¡Atención! Peligro de electrocución.
	Mantener alejado el cable de alimentación de las cuchillas de corte.
	Antes de realizar cualquier trabajo de mantenimiento con cable dañado, desconéctelo de la red.

Indicaciones de seguridad

¡Atención!
¡Utilice el aparato sólo si está en perfecto estado técnico!

¡Atención! ¡Peligro de lesiones!
¡Está prohibido anular los dispositivos de seguridad y protección!

Atención ¡Peligro de incendios!
¡No guarde las máquinas con gasolina dentro de edificios donde los vapores de gasolina pudiesen entrar en contacto con fuego abierto o chispas!
Mantener libre el motor, tubo de escape, caja de batería, depósito de combustible de hierba cortada, gasolina o aceite.

Atención ¡Peligro de incendios!
¡La gasolina y el aceite son altamente inflamables!

- No permita que se acerquen terceras personas a la zona de peligro
- No corte el césped si se encuentran personas, en especial niños o animales domésticos cerca
- El operador de la máquina o el usuario es responsable de los accidentes que afecten a otras personas y su propiedad
- No está permitido utilizar el aparato a los niños o a otras personas que no estén familiarizadas con el manual de instrucciones.
- Respete la normativa local relativa a la edad mínima del operador del aparato
- No utilice el aparato si está bajo los efectos del alcohol, drogas o medicamentos
- Utilice ropa apropiada

- Pantalones largos
- Calzado robusto y antideslizante
- Protección de oídos
- Al trabajar en pendiente
 - permanezca siempre en una posición segura
 - corte el césped siempre en dirección perpendicular a la pendiente, nunca en la dirección de ascenso o descenso
 - no corte el césped en pendientes cuya inclinación sea superior a 20°
 - Proceda con sumo cuidado al girar
- Trabaje sólo cuando haya suficiente luz natural o artificial
- Mantenga el cuerpo, las extremidades y la ropa alejados del mecanismo de corte
- Observe las disposiciones específicas del país acerca del tiempo de servicio.
- No deje el aparato desatendido cuando esté preparado para utilizarse
- Trabaje sólo con cuchillas bien afiladas
- No utilice nunca el aparato si los dispositivos de protección / rejillas de protección se encuentran dañados
- No utilice nunca el aparato si los dispositivos de protección no se encuentran completamente montados (p. ej.: Tapa paragolpes, dispositivos recogedores de hierba).
- Antes de utilizar el aparato, compruebe el estado del mismo y encargue la sustitución de las piezas deterioradas antes del siguiente uso
- **A fin de prevenir desequilibrios, los mecanismos de corte y los pernos de fijación deben sustituirse conjuntamente**
- Antes de arrancar el motor, desacople todas las cuchillas y los accionamientos
- Pare el motor, espere hasta que el aparato se detenga, extraiga la llave de contacto y la pipa de la bujía
 - Al dejar el aparato sin vigilancia
 - al inspeccionar, limpieza o trabajos en el aparato
 - si se produce algún problema
 - antes de solucionar cualquier bloqueo

- antes de solucionar cualquier atasco
- tras el contacto con algún cuerpo extraño
- antes de repostar
- si se produce algún problema o vibraciones anómalas en el aparato (inspeccionarlo de inmediato)

i Realice una búsqueda de daños en el cortacésped y las reparaciones necesarias antes de volver a iniciar su funcionamiento y trabajar con el cortacésped.

- Enchufar la pipa de la bujía y arrancar el motor
 - después de solucionar la anomalía (véase tabla de anomalías) y comprobación del aparato
 - después de la limpieza del aparato
- No arranque el motor si se encuentra delante del canal de descarga
- Compruebe a fondo y por completo el terreno en el que desee cortar el césped, eliminando todos los cuerpos extraños
- Preste especial atención al dar vuelta al cortacésped o al tirar del mismo hacia usted
- No pase por encima de objetos (p.ej. ramas o raíces)
- Retire el material cortado sólo con el motor parado
- Para cruzar una superficie distinta a la que se quiere cortar el césped, apague el motor / la cuchilla
- No levante ni transporte nunca el aparato con el motor en marcha
- No comer ni beber al repostar gasolina o aceite de motor
- No aspirar los vapores de la gasolina
- Mueva el aparato paso a paso
- Antes de su utilización, compruebe que las tuercas, tornillos y pernos se encuentran fijos
- Cuando se apague el motor cierre la válvula de estrangulación. Si el motor dispone de grifo de gasolina, se deberá cerrar al finalizar el corte de hierba

Montaje

Observar las instrucciones de montaje adjuntas.

¡Atención!

El aparato sólo se puede utilizar tras montarlo completamente.

Repostar combustible

Antes de la puesta en servicio deberá repostar el cortacésped con combustible.

Atención ¡Peligro de incendios!

¡La gasolina y el aceite son altamente inflamables!

i Observar siempre las instrucciones de uso suministradas por el fabricante del motor.

Medios de consumo

	Gasolina	Aceite de motor
Clase	Gasolina normal / sin plomo	véase las indicaciones del fabricante del motor
Cantidades de llenado	véase las indicaciones del fabricante del motor	aprox. 0,6 l

Seguridad

¡Advertencia!

No dejar funcionar el motor en recintos cerrados. ¡Peligro de intoxicación!

- Guardar la gasolina y el aceite en los recipientes apropiados
- Reponer gasolina y aceite sólo con motor en estado frío y al aire libre
- No reponer gasolina o aceite con motor en marcha
- No llenar el depósito en exceso (la gasolina se dilata)
- No fumar al repostar
- No abrir la tapa del depósito con motor caliente o en marcha

- Sustituir el depósito o tapa del depósito dañada
- Cerrar siempre bien la tapa del depósito
- Si se ha derramado gasolina, no deberá realizar ningún intento de arrancar el motor. En cambio deberá retirar la máquina de la superficie impregnada con gasolina. Debe evitarse todo tipo de intento de arranque hasta que se hayan disipado los vapores de combustible.
- Si se ha derramado aceite de motor:
 - No arranque el motor
 - El aceite de motor derramado se ha de aspirar con un aglutinante para aceites y evacuarlo ecológicamente
 - Limpiar el aparato

No verter el aceite usado

- a la basura
- en la canalización, desagües o en el suelo

Recomendamos, Entregar el aceite usado en un recipiente cerrado a un centro de reciclaje o en un centro autorizado de atención al cliente .

Repostar gasolina

1. Desenroscar la tapa de la gasolina y apoyarla sobre una superficie limpia.
2. Reponer gasolina usando un embudo.
3. Limpiar la abertura de llenado de gasolina y cerrarla firmemente.

Reponer aceite de motor

1. Desenroscar la tapa de llenado de aceite, apoyarla sobre una superficie limpia.
2. Reponer aceite usando un embudo.
3. Limpiar la abertura de llenado de aceite y cerrarla firmemente.

Puesta en marcha

¡Atención!

¡Queda prohibido usar el aparato con mecanismo de corte o piezas de sujeción dañado o desgastado!

Antes de cada puesta en servicio realice una inspección visual.

 El símbolo de cámara en las páginas siguientes hace referencia a las figuras, página 4–7.





Ajuste la altura de corte

¡Atención! ¡Peligro de lesiones!

La regulación de la altura de corte debe realizarse únicamente con el motor apagado y la cuchilla detenida

-  Ajustar todas las ruedas a la misma altura de corte.
- El ajuste de la altura de corte depende del modelo,

Ajuste central 1)

4. Mantener accionado el botón de ajuste de altura central  1/1).
 - Para césped corto presionar el asidero del ajuste central hacia abajo  1/2)
 - Para césped largo tirar del asidero del ajuste central hacia arriba  1/2)
 - Se visualiza el nivel del ajuste central  1/3)
5. Soltar el botón en la altura de corte elegida.

Ajuste de eje o ajuste central 2, 3)

1. Presione la palanca hacia un lado para desbloquear el mecanismo y aguántela en esa posición.
2. Deslizar la palanca hacia la izquierda o bien derecha a la altura de corte elegida.
3. Dejar que encastre la palanca.
4. Prestar atención que todas las ruedas tenga la misma posición de encastre.

Ajuste rápido o ajuste de eje de rueda individual 4)

1. Presione la palanca hacia un lado para desbloquear el mecanismo y aguántela en esa posición.
2. Deslizar la palanca hacia la izquierda o bien derecha a la altura de corte elegida.
3. Dejar que encastre la palanca.
4. Prestar atención que todas las ruedas tenga la misma posición de encastre.

Ajuste de rueda individual (🔧 5)

1. Soltar el tornillo de rueda en sentido a izquierdas o a derechas.
2. Insertar el tornillo de rueda en el orificio para la altura de corte elegida.
3. Apretar el tornillo de rueda.

i Los tornillos de rueda disponen de rosca a derechas y a izquierdas. Al enroscar preste atención al sentido de la rosca correspondiente en la carcasa del cortacésped y a los tornillos correspondientes.

4. Prestar atención que todas las ruedas tenga la misma posición de orificio..

Ajuste central (🔧 6)

1. Colocar ambos dedos gordos en los extremos del eje.
2. Colocar los dedos debajo del chasis del cortacésped.
3. Tirar del eje con ambos dedos gordos extrayéndolo de la muesca actual para la altura de corte.
4. Tirar del eje con ambos dedos gordos colocándolo delante de la muesca elegida para la altura de corte y encajar.
5. Prestar atención que todas las ruedas tenga la misma posición de encastre.

Corte del césped sin recogedor de hierba

⚠ ¡Atención!

Cortar la hierba sólo con muelle rotativo de la tapa paragolpes funcionando correctamente sin recogedor de hierba.

La tapa paragolpes apoya por la fuerza del resorte sobre el chasis del cortacésped. De este modo se expulsa la hierba cortada hacia atrás y hacia abajo.

Cortar hierba con recogedor de hierba

⚠ ¡Atención! ¡Peligro de lesiones!

El montaje y el desmontaje del recogedor de hierba deben realizarse únicamente con el motor apagado y la cuchilla detenida.

1. Levante la tapa paragolpes y enganche el recogedor de hierba en los soportes. (🔧 8).

Indicador del nivel de llenado

Al cortar el césped, la corriente de aire que se genera presiona el indicador de nivel de llenado hacia arriba (🔧 7a).

Si el recogedor de hierbas esta lleno, el indicador de nivel de llenado se apoya sobre el recogedor (🔧 7b). ES necesario vaciar el recogedor de hierba.

Vaciar el recogedor de hierba

1. Levante la tapa paragolpes.
2. Desenganche el recogedor de hierba y extraígallo hacia atrás. (🔧 8).
3. Vaciar el recogedor de hierba:
4. Levante la tapa paragolpes y enganche el recogedor de hierba en los soportes. (🔧 8).

Mullido con accesorio para mullir (opción)

Al mullir la hierba cortada no se recoge sino que permanece sobre el césped. El manto protege el suelo contra la deshidratación proporcionando además nutrientes al suelo.

Los mejores resultados se logran con hierba cortada periódicamente de unos 2 cm aprox. Únicamente la hierba tierna con texturas de hojas blandas se descompone rápidamente.



- Altura de hierba antes de mullir: Máximo 8 cm
- Altura de hierba después de mullir: Mínimo 4 cm

i Adapte la velocidad de corte al mullido, no vaya demasiado rápido.

Aplicar accesorio para mullir



¡Atención! ¡Peligro de lesiones!

El montaje y el desmontaje del accesorio para mullir debe realizarse únicamente con el motor apagado y la cuchilla detenida.

1. Retirar el recogedor de hierbas .
2. Levante la tapa paragolpes y aplique el accesorio de mullir en el canal de salida.  El bloqueo tiene que encajar..

 Si no encaja el accesorio de mullir, puede dañar el accesorio de mullir y la cuchilla de corte.

Retirar el accesorio para mullir



1. Levante la tapa paragolpes.
2. Soltar el bloqueo en el accesorio para mullir  10/1).
3. Extraer el accesorio para mullir  10/2).

Cortar hierba con descarga lateral (opción)



¡Atención! ¡Peligro de lesiones!

El montaje y el desmontaje de la descarga lateral deben realizarse únicamente con el motor apagado y la cuchilla detenida.

Colocar descarga lateral

1. Retirar el recogedor de hierba y colocar el accesorio para mullir.
2. Levantar y mantener sujeta la cubierta para la descarga lateral  11/1).
3. Colocar el canal de descarga lateral  11/2).
4. Cerrar lentamente la cubierta.
La cubierta protege el canal de descarga lateral contra desprendimiento.

Retirar la descarga lateral

1. Levantar y mantener sujeta la cubierta para la descarga lateral  11/1).
2. Retirar la descarga lateral y cerrar la cubierta  11/2).

Ajustar la altura de la empuñadura (opción)

La empuñadura puede ajustarse a dos alturas diferentes para adaptarla a las necesidades del usuario.

1. Desenrosque los dos tornillos de empuñadura del travesaño inferior.
2. Extraiga los tornillos y ajuste la empuñadura a la posición que desee introduciéndolos de nuevo en uno de los dos agujeros rectangulares de los soportes y pasándolos por los travesaños  12).
¡Preste atención de usar en cada soporte el mismo orificio en todos los soportes!
3. Vuelva a atornillar los soportes al travesaño inferior con los tornillos de empuñadura..

Arranque del motor

¡Atención! ¡Peligro de intoxicación!

No dejar funcionar el motor en recintos cerrados.

¡Atención! ¡Peligro de lesiones!

No incline el aparato durante el proceso de arranque.

-  Arranque el motor sólo con cuchillas montada (la cuchilla sirve como masa de inercia)
- Al arrancar el motor (HONDA) en estado caliente de funcionamiento, NO use el botón de choke o cebador
- No varíe los ajustes de regulación en el motor

- No arrancar el motor si el canal de salida no está tapado con una de las piezas siguientes:
 - Recogedor de hierba
 - Tapa paragolpes
 - Accesorio de mullir
- Accione con mucho cuidado el interruptor de arranque conforme a las instrucciones del fabricante
- Preste atención de mantener una distancia suficiente entre los pies y el mecanismo de corte
- Arranque el aparato donde la hierba sea corta

Signo de posición del aparato:



Control remoto de acelerador* Start Stop	
Control remoto de acelerador con Choke*	
Transmisión vario* Rápido Lento	
Acoplamiento de cuchillas* On Off	

*según modelo

Arranque manual

Sin control remoto de acelerador con Choke



1. Colocar el choke en la posición 1 (📷 13/1).
2. Tire de la barra de seguridad hacia el travesaño superior y manténgala en esa posición (📷 17) – la barra de seguridad no encastra.
3. Tire con celeridad y sin interrupción de la cuerda de arranque, deje que se enrolle a continuación (📷 18).
4. Después de que se caliente el motor (aprox. 15–20 segundos) coloque el choke en la posición 2 (📷 13/2).

i El motor tiene un ajuste fijo para el acelerador. El régimen de revoluciones no se puede modificar.

Sin control remoto del acelerador, con cebador (📷 16)

1. Pulse el botón de cebado 3 veces en un intervalo de 2 segundos (📷 16). Si la temperatura es inferior a 10 °C, pulse el botón de cebado 5 veces.
2. Tire de la barra de seguridad hacia el travesaño superior y manténgala en esa posición (📷 17) – la

barra de seguridad no encastra.

3. Tire con celeridad y sin interrupción de la cuerda de arranque, deje que se enrolle a continuación (📷 18).

i El motor tiene un ajuste fijo para el acelerador. El régimen de revoluciones no se puede modificar.

Sin control remoto del acelerador, sin cebador / choke

1. Tire de la barra de seguridad hacia el travesaño superior y manténgala en esa posición (📷 17) – la barra de seguridad no encastra.
2. Tire con celeridad y sin interrupción de la cuerda de arranque, deje que se enrolle a continuación (📷 18).

i El motor tiene un ajuste fijo para el acelerador. El régimen de revoluciones no se puede modificar.

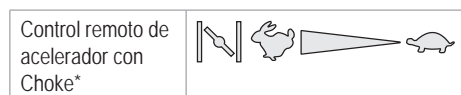

con control remoto de acelerador, con Choke



1. Coloque la palanca del acelerador en la posición (📷 14/1).
2. Tire de la barra de seguridad hacia el travesaño superior y manténgala en esa posición (📷 17) – La barra de seguridad no se encastra.
3. Tire con celeridad y sin interrupción de la cuerda de arranque, deje que se enrolle a continuación (📷 18).
4. Después de que se caliente el motor (aprox. 15–20 segundos) coloque la palanca del acelerador en una posición entre y (📷 14/2).

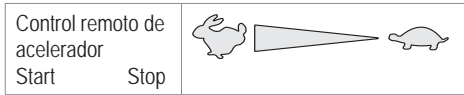



Con control remoto del acelerador, sin cebador / choke

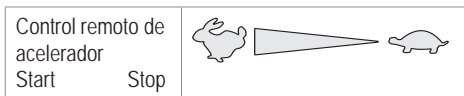

1. Coloque la palanca del acelerador en la posición  (📷 20/1).
2. Tire de la barra de seguridad hacia el travesaño superior y manténgala en esa posición (📷 17) – La barra de seguridad no se encastra.
3. Tire con celeridad y sin interrupción de la cuerda de arranque, deje que se enrolle a continuación (📷 18).
4. Después de que se caliente el motor (aprox. 15–20 segundos) coloque la palanca del acelerador en una posición entre  y  (📷 20).



Con control remoto del acelerador, con cebador (📷 16)





1. Colocar la palanca del acelerador en la posición  (📷 20/1).
2. Pulse el botón de cebado 3 veces en un intervalo de 2 segundos (📷 16). Si la temperatura es inferior a 10 °C, pulse el botón de cebado 5 veces.
3. Tire de la barra de seguridad hacia el travesaño superior y manténgala en esa posición (📷 17) – La barra de seguridad no se encastra.
4. Tire con celeridad y sin interrupción de la cuerda  arranque, deje que se enrolle a continuación (📷 18).
5. Cuando el motor esté en marcha, ponga la palanca del acelerador en una posición entre  y  (📷 20).

Arranque eléctrico (Opción)

Arranque eléctrico con cebador (📷 16)

1. Coloque la palanca en la posición "START" (📷 15/1)
2. Pulse el botón de cebado 3 veces en un intervalo de 2 segundos (📷 16). Si la temperatura es inferior a 10 °C, pulse el botón de cebado 5 veces.
3. Tire de la barra de seguridad hacia el travesaño superior y manténgala en esa posición (📷 17) – La barra de seguridad no se encastra.
4. Gire la llave de contacto en la cerradura hasta la derecha del todo (📷 19).
5. Al momento que el motor arranca, suelte la llave de contacto (regresa de nuevo a la posición "0").
6. Coloque la palanca del acelerador según las revoluciones elegida en una posición entre  y  (📷 15/2).

Arranque eléctrico sin cebador/Choke (📷 15)

1. Coloque la palanca en la posición "START" (📷 15/1)
2. Tire de la barra de seguridad hacia el travesaño superior y manténgala en esa posición (📷 17) – La barra de seguridad no se encastra.
3. Gire la llave de contacto en la cerradura hasta la derecha del todo (📷 19).
4. Al momento que el motor arranca, suelte la llave de contacto (regresa de nuevo a la posición "0").
5. Coloque la palanca del acelerador según las revoluciones elegida en una posición entre  y  (📷 15/2).

Acoplamiento de cuchilla (opción)

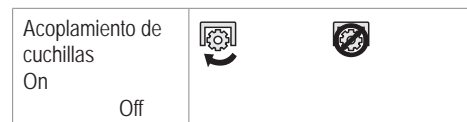

Con el acoplamiento de cuchilla se puede acoplar y desacoplar la cuchilla mientras que el motor continua en marcha.

Acoplar cuchilla de corte

- Tire de la barra de seguridad hacia el travesaño superior y manténgala en esa posición (📷 17) – La barra de seguridad no se encastra.
- Desplazar la palanca de acoplamiento alejándola del cuerpo (📷 21/1)
- la cuchilla de corte es acoplada.

Desacoplar la cuchilla de corte.

- Soltar la barra de seguridad (📷 25).
La cuchilla de corte es desacoplada.
- La palanca de acoplamiento pasa a estado de reposo (📷 21/2).

Apagar el motor

Aparato sin acoplamiento de cuchillas



- Colocar la palanca del acelerador en la posición  (📷 20/2)
- Soltar la barra de seguridad (📷 25).
- el motor se apaga.



¡Atención!

El motor puede seguir funcionando por inercia. Tras desconectarlo, asegúrese de que el motor se detenga.

Aparatos con acoplamiento de cuchillas

Acoplamiento de cuchillas		
On		
Off		

- Soltar la barra de seguridad (📷 25).
- Colocar la palanca del acelerador en la posición  (📷 20/2).
- el motor se apaga.



¡Atención!

El motor puede seguir funcionando por inercia. Tras desconectarlo, asegúrese de que el motor se detenga.

Accionamiento de rueda (opción) (📷 22)



¡Atención!

Accione la palanca sólo con motor en marcha..

Conectar el accionamiento de rueda

- Tire de la barra de transmisión hacia el travesaño superior y manténgala en esa posición (📷 22) – La barra de seguridad no se encastra.
- Se conecta el accionamiento de rueda.

Desconectar el accionamiento de rueda

- Suelte la barra de transmisión (📷 24).
- Se desconecta el accionamiento de rueda.

Transmisión Vario (opción)





Transmisión vario
Rápido Lento



Con la transmisión vario se puede variar de forma continua la velocidad de marcha del cortacésped.

¡Atención!

Accione la palanca sólo con motor en marcha. Cambiar la marcha sin accionamiento de motor puede dañar el mecanismo de autopropulsión.

- Para una velocidad más elevada tire de la palanca () en dirección ()
- Para una velocidad más reducida tire de la palanca () en dirección ()

 Adapte la velocidad siempre al estado actual del suelo y del césped.

Mantenimiento y cuidados



¡Atención! ¡Peligro de lesiones!

- Antes de iniciar los trabajos de mantenimiento y cuidado, apague siempre el motor y desconecte la pipa de la bujía.
- El motor puede seguir funcionando por inercia. Tras desconectarlo, asegúrese de que el motor se detenga.
- ¡Durante los trabajos de mantenimiento y cuidado de la cuchilla, utilice siempre guantes de seguridad!

- Todas las tuercas, pernos y tornillos deben estar firmemente apretados
- El aparato debe estar en un estado seguro para ser utilizado
- Antes de estacionar la máquina deje enfriar el motor
- Compruebe regularmente el funcionamiento y el desgaste del dispositivo recogedor de hierba.
- Limpie el aparato tras cada uso
- No rocíe el aparato con agua
La penetración del agua puede producir anomalías (equipo de encendido, carburador)
- Revise regularmente la cuchilla en busca de posibles daños
- Reemplazar siempre los silenciadores defectuosos

Inclinar el cortacésped

Según el fabricante del motor debe:

- señalar el carburador / filtro de aire hacia arriba ()
- señalar la bujía hacia arriba ()

 ¡Observar las instrucciones de uso del fabricante del motor!

Reafilarse / cambiar la cuchilla de corte

- Encargue los trabajos de afilado / sustitución de las cuchillas desafiladas o deterioradas únicamente a un taller especializado autorizado
- Las cuchillas reafiladas deberán equilibrarse de nuevo

¡Atención!



Una cuchilla desequilibrada provocará vibraciones fuertes y daños en el cortacésped.

Cargar batería de arranque (opción)

La batería de arranque es de tipo sin mantenimiento y es cargada normalmente por el cortacésped. En casos excepcionales tiene que cargar el usuario la batería:

- Antes de la primera puesta en servicio del cortacésped
- Cuando se descargue antes del periodo de invierno o durante tiempos de paradas prolongadas (> 6 meses)

Proceso de carga:

1. Extraiga el cargador de la caja de la batería.
2. Separe el cable de la batería del cable del motor ()
3. Conecte el cable de la batería con el cable del cargador ()
4. Conecte el cargador a la red eléctrica.
La tensión de la red eléctrica deberá coincidir con la tensión de servicio del cargador.

El tiempo de carga dura unas 36 horas aprox.
Utilice exclusivamente el cargador original suministrado.

¡Atención!

- Cargue la batería de arranque sólo en recintos secos, bien ventilados.
- No ponga el cortacésped en funcionamiento durante el proceso de carga.

Conservación del motor**Cambiar aceite del motor**

1. Para recoger el aceite use un recipiente apropiado.
2. Vaciar el aceite a través de la boca de llenado de aceite o aspirarlo.

i ¡Evacuar el aceite del motor ecológicamente! Recomendamos, Entregar el aceite usado en un recipiente cerrado a un centro de reciclaje o en un centro autorizado de atención al cliente.

No verter el aceite usado

- a la basura
- a la canalización o al desagüe
- a la tierra

Cambiar el filtro de aire

- Observar las instrucciones de uso del fabricante del motor.

Cambiar la bujía

- Observar las instrucciones de uso del fabricante del motor.

Accionamiento de rueda (opción)**Ajuste del cable bowden**

Si con motor en marcha no se puede conectar o desconectar el accionamiento de rueda, se deberá reajustar el cable bowden correspondiente- .

¡Atención!

Regular el cable bowden sólo con motor parado.

1. Girar el dispositivo de reglaje en el cable bowden en dirección de la flecha (↻ **30**).
2. Para comprobar el ajuste arranque el motor y conecte el accionamiento de rueda.

3. Si sigue sin funcionar el accionamiento de rueda. Lleve el cortacésped a un centro de asistencia técnica o a un servicio técnico autorizado.

Lubricar el piñón de accionamiento

- Lubricar periódicamente el piñón de accionamiento en el árbol de la transmisión con aceite en spray

i La transmisión del accionamiento de rueda no necesita mantenimiento.

Almacenamiento**¡Atención! ¡Peligro de explosión!**

No almacene el motor cerca de llamas abiertas ni fuentes de calor..

- Dejar que se enfríe el motor
- A fin de ahorrar espacio, pliegue el travesaño superior
- Guarde el aparato seco y en un lugar no accesible a los niños y a las personas no autorizadas
- Guardar la batería de arranque libre de heladas
- Recargar periódicamente la batería de arranque
- Vaciar el depósito de gasolina
- Extraer la pipa de la bujía

Reparación

Los trabajos de reparación deben encargarse a un centro de servicio técnico AL-KO o a un taller especializado autorizado.

Eliminación

¡Los aparatos, pilas y baterías usados no deben eliminarse junto con la basura doméstica!

El embalaje, el aparato y los accesorios están fabricados con materiales reciclables y deben eliminarse correctamente.

Ayuda en caso de problemas



¡Atención!

No alinee la cuchilla y el árbol del motor.

Problema	Solución
El motor no arranca	<ul style="list-style-type: none"> ▪ Repostar gasolina ▪ Colocar la palanca del acelerador en "Start" ▪ Conectar el choke ▪ Presionar la barra de conexión de motor hacia el travesaño superior ▪ Compruebe la bujía, en su caso cambiarla por una nueva ▪ Limpiar filtro de aire ▪ La cuchilla de corte debe girar libremente ▪ Recargar la batería de arranque ▪ Arrancar sobre superficie de hierba ya cortada
El motor pierde potencia	<ul style="list-style-type: none"> ▪ Corrija la altura de corte ▪ Reafilarse / renovar la cuchilla de corte ▪ Limpiar canal de salida / chasis ▪ Limpiar filtro de aire ▪ Reducir la velocidad de trabajo
Corte poco limpio	<ul style="list-style-type: none"> ▪ Reafilarse / renovar la cuchilla de corte ▪ Corrija la altura de corte
El recogedor de hierba no se llena suficientemente	<ul style="list-style-type: none"> ▪ Corrija la altura de corte ▪ Deje que se seque el césped ▪ Reafilarse / renovar la cuchilla de corte ▪ Limpie la rejilla del recogedor de hierba ▪ Limpiar canal de salida / chasis
La autopropulsión de rueda no funciona	<ul style="list-style-type: none"> ▪ Reajustar el cable bowden ▪ Correa defectuosa ▪ Contacte con un taller de servicio técnico autorizado ▪ Eliminar la suciedad en la autopropulsión de rueda, correa dentada y transmisión ▪ Lubricar la marcha libre (piñón de accionamiento en el árbol de transmisión) con aceite de spray
Las ruedas no giran con transmisión conectada	<ul style="list-style-type: none"> ▪ Reapretar los tornillos de rueda ▪ Bujes de rueda defectuosos ▪ Correa defectuosa ▪ Contacte con un taller de servicio técnico autorizado
El aparato vibra de forma desproporcionada	<ul style="list-style-type: none"> ▪ Compruebe la cuchilla de corte



En caso de producirse algún problema no incluido en esta tabla o si no puede solucionarlo usted mismo, póngase en contacto con nuestro servicio de atención al cliente

- Siempre es necesaria una revisión de un técnico especialista:
 - después de pasar por encima de un objeto
 - si el motor se para instantáneamente
 - en caso de daños en la transmisión
 - con correa de accionamiento defectuosa
 - con cuchilla doblada
 - Si se dobla el árbol del motor

Declaración de conformidad CE

- véase las instrucciones de montaje

Garantía

Los problemas de material o fabricación en el aparato durante el plazo de garantía legal para deficiencias técnicas son responsabilidad nuestra, pudiéndolos solucionar mediante reparación o sustitución según nuestro criterio. El periodo de garantía depende de la legislación del país donde se adquirió el aparato.

La garantía únicamente se aplicará en los siguientes casos:

- Uso conforme al previsto del aparato
- Cumplimiento del manual de instrucciones
- Uso de piezas de repuesto originales

La garantía quedará anulada en los siguientes casos:

- Intento de reparación del aparato
- Modificación técnica del aparato
- Uso no conforme al previsto (p. ej. uso profesional o municipal)

La garantía no cubre los siguientes casos:

- Daños en la pintura derivados del uso normal del aparato
- Piezas de desgaste enmarcadas en la tarjeta de repuestos **XXX XXX (X)**
- Motores de combustión interna: Se aplican las disposiciones de garantía particulares del correspondiente fabricante del motor

Para aplicar la garantía, diríjase junto con la presente declaración de garantía y el comprobante de compra a su comercio o al centro autorizado de atención al cliente más cercano. La presente garantía no afecta a los derechos legales del comprador respecto al vendedor en relación con las deficiencias técnicas.

Sobre este manual

- Leia esta documentação antes da colocação em funcionamento. Isto é uma pré-condição para um trabalho seguro e um manejo sem falhas. Antes da utilização, deve familiarizar-se com os elementos de comando e funcionamento da máquina.
- Observe as instruções de aviso e de segurança nesta documentação e no aparelho
- Esta documentação é parte integrante e permanente do produto descrito, devendo, no acto de venda, ser entregue ao comprador

Explicação dos símbolos



Atenção!

A observação cuidadosa destes avisos pode evitar danos pessoais e/ou materiais.



Instruções especiais para um melhor entendimento e manejo.



O símbolo do câmara indica as figuras.

Índice

Sobre este manual	78
Descrição do produto	78
Dispositivos de proteção e de segurança.....	78
Instruções de segurança	80
Montagem.....	81
Abastecimento do depósito	81
Arranque elétrico (opção).....	86
Manutenção e conservação	87
Armazenamento	89
Reparação	89
Eliminação	89
Ajuda em caso de falhas	90
Garantia.....	91
Declaração de conformidade CE.....	91

Descrição do produto

Esta documentação descreve vários modelos de cortas-relvas a gasolina. Alguns modelos são equipados com uma caixa de recolha de relva e/ou são ainda adequados para a molda.

Identifique o seu modelo com base nas imagens do produto e na descrição das diferentes opções.

Utilização conforme às disposições

Este aparelho foi concebido para aparar relva em zonas privadas e apenas deve ser utilizado em relva seca.

Uma utilização diferente desta é considerada como não conforme às disposições.

Possível uso incorrecto

- Este corta-relvas não é adequado para a utilização em instalações públicas, parques, instalações desportivas, nem na agricultura ou atividade florestal
- Os dispositivos de segurança não podem ser desmontados nem ponteados
- Não usar o aparelho com chuva ou sobre relva húmida
- O aparelho não deve ser usado para fins comerciais

Dispositivos de proteção e de segurança



Atenção - perigo de lesão!

Os dispositivos de proteção e de segurança não devem ser colocados fora de operação!

Arco de segurança

O aparelho é equipado com um arco de segurança. Em momento de perigo, soltar o aro de proteção.

Aparelhos sem acoplamento de lâmina:

- A lâmina de corte é parada
- O motor é parado

Aparelhos com acoplamento de lâmina:

- A lâmina de corte é parada
- Motor continua a funcionar

Tampa de impacto

A tampa de impacto protege de peças que são ejectadas.

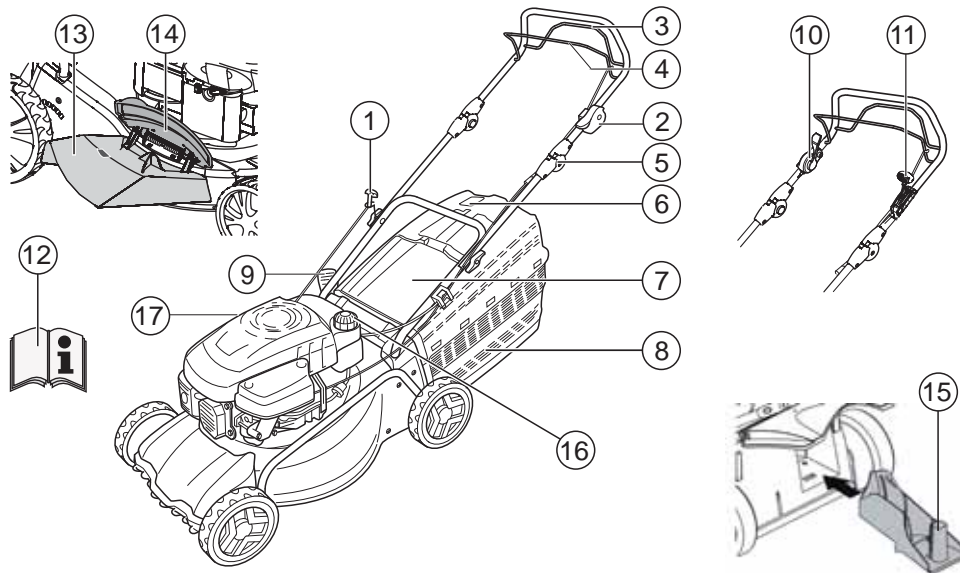

1	Cabo de arranque	9	Ajuste da altura de corte*
2	Start, Stop*	10	Acoplamento de lâmina*
3	Acionamento da roda*	11	Transmissão variável*
4	Arco de segurança	12	Manual de instruções
5	Regulação ergonómica em altura*	13	Guarnição de recolha*
6	Indicador no nível de enchimento*	14	Tampa de fecho*
7	Tampa de impacto*	15	Conjunto de molda*
8	Caixa de recolha de relva*	16	Depósito de gasolina
	*conforme a versão	17	Bocal de enchimento do óleo

Símbolos no aparelho

	Atenção! Cuidado especial no manejo.		Antes do início nos trabalhos na lâmina de corte, desligar a ficha na vela de ignição.
	Antes da colocação em funcionamento, ler as instruções de uso!		Soltar o travão do motor.
	Manter os terceiros longe da área de perigo!		Ligar o acionamento da roda.
	Manter as mãos e os pés longe da barra de corte!		Controlo da aceleração à distância iniciar / parar.
	Manter distância à área de perigo.		

Símbolos adicionais nos aparelhos com arranque elétrico

	Atenção! Perigo provocado choque elétrico.
	Manter os cabos de ligação afastados de lâminas de corte.
	Antes dos trabalhos de manutenção ou no caso do cabo estar danificado, desligar sempre o aparelho da corrente.

Instruções de segurança

Atenção!

Só usar o aparelho num estado técnico perfeito!

Atenção - perigo de lesão!

Os dispositivos de proteção e de segurança não devem ser colocados fora de operação!

Atenção - Perigo de incêndio!

Não guardar máquinas atestadas em edifícios, onde os vapores de gasolina podem entrar em contato com chamas vivas ou faíscas!

Mantenha a área à volta do motor, escape, caixa da bateria e depósito de combustível sem resíduos de relva cortada, gasolina ou óleo.

Aviso - Perigo de incêndio!

A gasolina e o óleo são altamente inflamáveis!

- proteção de ouvidos
- Nos trabalhos em ladeiras
 - garantir sempre um apoio seguro
 - corte a relva sempre na diagonal, nunca para cima ou para baixo
 - não corte relva em inclinações com um ângulo superior a 20°
 - Especial cuidado ao virar
- Só trabalhar com luz do dia clara o suficiente ou com iluminação artificial
- Manter o corpo, os membros e as roupas longe da barra de corte
- Cumpra as disposições específicas do país relativas aos horários em que o equipamento pode ser utilizado
- Não deixar sem supervisão o aparelho pronto para operar
- Só operar o corta-relvas com a lâmina de corte afiada
- Nunca operar o aparelho com os dispositivos de proteção / grades de proteção danificados
- Nunca operar o aparelho sem os dispositivos de segurança totalmente montados (por ex.: tampa de impacto, dispositivo de recolha de relva)
- Antes de cada utilização, verificar o aparelho quanto a danos e mandar substituir as peças danificadas antes de nova utilização
- Só trocar as lâminas desgastadas ou usadas em conjunto e não em peças únicas, para evitar desalinamento
- Antes de ligar o motor, desacoplar todas as lâminas e acionamentos
- Desligar o motor, esperar que o aparelho pare e desligar o conector da vela de ignição
 - Ao abandonar o aparelho
 - para a verificação, limpeza ou trabalhos no aparelho
 - depois de ocorrer uma avaria
 - antes de soltar os bloqueios
 - antes da eliminação de entupimentos
 - depois do contato com corpos estranhos
 - antes de reabastecer
 - quando surgem avarias e vibrações anormais
- Manter os terceiros longe da área de perigo
- Nunca cortar relvas quando houver pessoas, especialmente crianças, ou animais por perto
- O operador ou utilizador da máquina é responsável por acidentes com outras pessoas e a sua propriedade
- As crianças ou as pessoas que não estejam familiarizadas com o manual de instruções não devem usar o aparelho.
- Observar os regulamentos locais sobre a idade mínima para a o operador
- Não operar o aparelho sob a influência de álcool, drogas ou remédios
- Vestir roupas de trabalho adequadas
 - Calça comprida
 - Sapatos sólidos e antiderrapantes

do aparelho (verificação imediata necessária)

i Verifique a existência de danos no corta-relvas e efetue as reparações necessárias antes de ligar e voltar a utilizá-lo.

- Ligar o conector da vela de ignição e ligar o motor
 - depois de eliminar avarias (consulte a tabela de avarias) e de inspeccionar o aparelho
 - depois de limpar o aparelho
- Não acionar o motor, se estiver em frente ao canal de recolha
- Verificar com cuidado o terreno a cortar, remover todos os corpos estranhos
- Atenção especial ao inverter o corta-relvas ou quando puxar o corta-relvas para si
- Não passar com o corta-relvas sobre obstáculos (p. ex. ramos, raízes de árvores)
- Remover a relva cortada apenas com o motor desligado
- Desligar o motor/a lâmina de corte para atravessar uma superfície onde não haja relva a cortar
- Nunca levantar ou apoiar o aparelho com o motor a funcionar
- Não comer nem beber durante o abastecimento de gasolina ou óleo do motor
- Não respirar os vapores da gasolina
- Conduzir o aparelho num ritmo lento
- Antes da utilização, verificar o correcto assentamento das porcas, parafusos e pinos
- Quando o motor para, fechar a válvula borboleta. Se o motor possuir uma válvula de fecho da gasolina, esta deve ser fechada após o uso do aparelho

Montagem

Cumprir as instruções de montagem em anexo.

Atenção!

Só após a montagem completa é que o aparelho pode ser operado.

Abastecimento do depósito

Antes da colocação em funcionamento, deve abastecer o depósito do corta-relvas.



Aviso - Perigo de incêndio!

A gasolina e o óleo são altamente inflamáveis!



Ter sempre em atenção o manual de instruções fornecido pelo fabricante do motor.

Consumíveis

	Gasolina	Óleo do motor
Tipo	Gasolina normal/sem chumbo	Consulte as indicações do fabricante do motor
Quantidade	Consulte as indicações do fabricante do motor	aprox. 0,6 l

Segurança



Aviso!

Nunca deixe o motor em funcionamento em espaços fechados. Perigo de intoxicação!

- Armazene a gasolina e o óleo apenas nos recipientes previstos para o efeito
- Abasteça ou drene a gasolina e o óleo apenas quando o motor estiver frio e ao ar livre
- Não abasteça de gasolina ou óleo com o motor em funcionamento
- Não encha o depósito excessivamente (a gasolina dilata)
- Nunca fume quando estiver a abastecer o depósito de combustível
- Nunca abra a tampa do depósito de combustível com o motor a trabalhar ou com o motor quente
- Substitua o depósito ou o tampão do depósito se estiverem danificados
- Certifique-se de que feche sempre bem as tampas do depósito

- Em caso de vazamento de gasolina, não deve tentar ligar o motor. Ao invés disso, deve retirar a máquina da superfície suja com gasolina. Qualquer tentativa de ignição deve ser evitada até que os vapores da gasolina tenham se dissipado.
- Em caso de vazamento de óleo do motor:
 - Não ligue o motor
 - Absorva o óleo do motor derramado com um agente aglomerante de óleo ou trapos e elimine-o corretamente
 - Limpe o aparelho



O óleo usado não deve:

- ser eliminado juntamente com o lixo
- ser deitado em canalizações, esgotos ou no solo

Recomendamos que o óleo usado seja entregue, num recipiente fechado num centro de assistência técnica ou num centro de reciclagem.

Enchimento com gasolina

1. Desenrosque a tampa do depósito e coloque-a num local limpo.
2. Deite a gasolina através de um funil.
3. Feche bem e limpe a abertura de abastecimento do depósito.

Abastecer com óleo do motor

1. Desenrosque a tampa do depósito e coloque-a num local limpo.
2. Deite o óleo através de um funil.
3. Feche bem e limpe a abertura de abastecimento de óleo.

Colocação em funcionamento



Atenção!

O aparelho não deve ser utilizado com a lâmina de corte ou as peças de fixação

soltos, danificados ou desgastados!

Realize uma inspeção visual antes de cada colocação em funcionamento.



O símbolo da máquina fotográfica apresentado nas páginas seguintes remete para as figuras da página 4–7.

Regular a altura de corte



Atenção - perigo de lesão!

Ajustar a altura do corte somente com o motor desligado e com a lâmina de corte parada.



- Ajustar sempre todas as rodas para a mesma altura de corte.
- O ajuste da altura de corte depende do modelo.

Regulação central (📷 1)

4. Mantenha pressionado o botão de regulação central da altura (📷 1/1).
 - Para relva curta, empurre o manipulador de regulação central da altura para baixo (📷 1/2)
 - Para relva comprida, puxe o manipulador de regulação central da altura para cima (📷 1/2)
 - Será mostrado o nível da regulação central da altura (📷 1/3)
5. Solte o botão na altura de corte desejada.

Regulação por eixo ou regulação central (📷 2, 3)

1. Para desengatar a alavanca, empurre e segure-a para o lado.
2. Desloque a alavanca para a esquerda ou para a direita até à altura de corte desejada.
3. Deixe a alavanca encaixar.
4. Assegure que todas as rodas ficam na mesma posição de engate.

Ajuste rápido de roda única ou regulação por eixo (📷 4)

1. Para desengatar a alavanca, empurre e segure-a para o lado.
2. Desloque a alavanca para a esquerda ou para a direita até à altura de corte desejada.
3. Deixe a alavanca encaixar.
4. Assegure que todas as rodas ficam na mesma posição de engate.

Regulação individual das rodas (🔧 5)

1. Desaperte o parafuso da roda para a esquerda ou para a direita.
2. Introduza o parafuso da roda no furo correspondente à altura de corte pretendida.
3. Volte a apertar o parafuso da roda a fundo.

i As uniões roscadas das rodas dispõem de roscas para a esquerda e para a direita. Ao apertar, tenha sempre em atenção o sentido da rosca correspondente na caixa do corta-relva e certifique-se de que está a usar o parafuso certo.

4. Certifique-se sempre de que introduz o parafuso no furo à mesma altura em todas as rodas.

Ajuste por eixo central (🔧 6)

1. Coloque ambos os polegares nas pontas dos eixos.
2. Coloque os dedos por baixo da caixa do corta-relva.
3. Puxe o eixo com ambos os polegares para fora do encaixe atual para a altura de corte.
4. Puxe o eixo com ambos os polegares para o encaixe para a altura de corte desejada e deixe-o encaixar.
5. Assegure que todas as rodas ficam na mesma posição de engate.

Cortar relva com a caixa de recolha de relva

⚠️ Atenção - perigo de lesão!

Colocar ou remover a caixa de recolha de relva somente com o motor desligado e com a lâmina de corte parada.

1. Levantar a tampa de desvio e engatar a caixa de recolha de relva no suporte (🔧 8).

Indicador no nível de enchimento

O indicador no nível de enchimento é premido para cima através da corrente de ar durante a operação (🔧 7a).

Se a caixa e recolha de relva estiver cheia, o indicador de nível de enchimento fica na superfície da caixa (🔧 7b). A caixa de recolha de relva deve ser esvaziada.

Esvaziar a caixa de recolha de relva

1. Levantar a tampa de impacto.
2. Desencaixar a caixa de recolha de relva e tirá-la para trás (🔧 8).
3. Esvaziar a caixa de recolha de relva.
4. Levantar a tampa de desvio e engatar a caixa de recolha de relva no suporte (🔧 8).

Cortar relva sem a caixa de recolha de relva

⚠️ Atenção!

Cortar relva sem caixa de recolha apenas se a mola rotativa da tampa de desvio estiver funcional.

Devido à força da mola, a tampa de desvio permanece encostada à caixa do cortador de relva. Desta forma, a relva cortada é atirada para trás, por baixo do cortador.

Moldar com conjunto de molda (opção)

Na molda, o material de corte não é recolhido, mas permanece na relva. A camada morta protege o solo de dessecção e alimenta-o com nutrientes.

Os melhores resultados são alcançados através de recorte regular de aprox. 2 cm. A relva mais nova com textura suave decompõe-se rapidamente.

- Altura da relva antes da molda: Máximo 8 cm
- Altura da relva após a molda: Mínimo 4 cm

i Ajustar a velocidade de corte à molda, não trabalhar demasiado rápido.

Colocar o conjunto de molda

⚠️ Atenção - perigo de lesão!

Colocar ou remover o conjunto de molda apenas com o motor desligado e a lâmina de corte parada.

1. Remover a caixa de recolha de relva (☞ 8).
2. Levantar a tampa de desvio e colocar o conjunto de molda na caixa de recolha (☞ 9).
O dispositivo de bloqueio deve ficar engatado.

i Se o conjunto de molda não engatar, a conjunto de molda e a lâmina de corte podem danificar-se.

Remover o conjunto de molda

1. Levantar a tampa de impacto.
2. Soltar o dispositivo de bloqueio do conjunto de molda (☞ 10/1).
3. Retirar o conjunto de molda (☞ 10/2).

Cortar relva com a unidade de descarga lateral (opção)

⚠ **Atenção - perigo de lesão!**
Colocar ou remover a unidade de descarga lateral somente com o motor desligado e com a lâmina de corte parada.

Colocar a unidade de descarga lateral

1. Retirar a caixa de recolha da relva e colocar o conjunto de molda.
2. Abrir e segurar a tampa da unidade de descarga lateral (☞ 11/1).
3. Colocar o canal de descarga lateral (☞ 11/2).
4. Fechar a tampa lentamente.
A tampa impede que o canal de descarga lateral caia.

Remover a unidade de descarga lateral

1. Abrir e segurar a tampa da unidade de descarga lateral (☞ 11/1).
2. Remover a unidade de descarga lateral e fechar a tampa (☞ 11/2).

Regulação da altura da pega (opção)

Podem ser reguladas duas alturas para a pega.

1. Desenrosque os dois parafusos da pega na união roscada da barra inferior.

2. Extrair os pernos roscados e regular a posição pretendida para a pega, introduzindo-os num dos furos retangulares existentes nos suportes e através das barras (☞ 12).
Certifique-se sempre de que utiliza o furo situado à mesma altura em cada um dos suportes!
3. Volte então a aparafusar firmemente os suportes, com as barras inferiores, com os parafusos das pegas.

Arranque do motor



⚠ **Atenção - perigo de envenenamento!**
Nunca deixe o motor em funcionamento em espaços fechados.

⚠ **Atenção - perigo de lesão!**
Não dobrar o aparelho no arranque.

- i**
- Ligar o motor só depois de montar a lâmina (a lâmina funciona como massa oscilante)
 - NÃO utilize o choke nem o botão do iniciador para ligar o motor já operacional (HONDA)
 - Não alterar a regulação do controlador no motor

- Não ligar o aparelho se o canal de recolha não estiver coberto por uma das seguintes peças:
 - Caixa de recolha de relva
 - Tampa de impacto
 - Conjunto de molda
- Acionar o interruptor de arranque com bastante cuidado, de acordo com as instruções do fabricante
- Garantir uma distância suficiente dos pés para a ferramenta de corte
- Ligar o motor em relva baixa

Sinais de posição no aparelho:

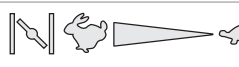
Choke* Start Run Stop	
Controlo da aceleração à distância* Start Stop	
Controlo da aceleração à distância com choke*	

Transmissão variável* rápido lento	
Acoplamento de lâmina* ligar desligar	

* conforme a versão

Arranque manual

Sem controlo da aceleração à distância, com choke



1. Colocar o choke na posição 1 (📖 13/1).
2. Aproximar o aro de proteção da barra superior e segurá-la (📖 17) – o aro de proteção não encaixa.
3. Puxar rapidamente o cabo de arranque e deixar rebobinar lentamente (📖 18).
4. Quando o motor aquecer (aprox. 15–20 segundos), colocar o choke na posição 2 (📖 13/2).

i O motor tem um ajuste de aceleração fixo. A velocidade do motor não pode ser alterada.

Sem controlo da aceleração à

distância, com iniciador (📖 16)

1. Premir o botão do iniciador 3x, num intervalo de tempo de 2 segundos (📖 16). Nas temperaturas abaixo de 10 °C, premir o botão do iniciador 5x.
2. Aproximar o aro de proteção da barra superior e segurá-la (📖 17) – o aro de proteção não encaixa.
3. Puxar rapidamente o cabo de arranque e deixar rebobinar lentamente (📖 18).

i O motor tem um ajuste de aceleração fixo. A velocidade do motor não pode ser alterada.

Sem controlo da aceleração à

distância, sem iniciador/choke

1. Aproximar o aro de proteção da barra superior e segurá-la (📖 17) – o aro de proteção não encaixa.
2. Puxar rapidamente o cabo de arranque e deixar rebobinar lentamente (📖 18).

i O motor tem um ajuste de aceleração fixo. A velocidade do motor não pode ser alterada.

Com controlo da aceleração à

distância, com choke

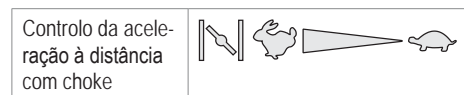

1. Colocar a alavanca do acelerador na posição (📖 14/1).
2. Aproximar o aro de proteção da barra superior e segurá-la (📖 17) – o aro de proteção não encaixa.
3. Puxar rapidamente o cabo de arranque e deixar rebobinar lentamente (📖 18).
4. Quando o motor aquecer (aprox. 15–20 segundos) colocar a alavanca de aceleração numa posição entre e (📖 14/2).

Com controlo da aceleração à distância, sem iniciador/choke



1. Colocar a alavanca do acelerador na posição (📖 20/1).
2. Aproximar o aro de proteção da barra superior e segurá-la (📖 17) - o aro de proteção não encaixa.
3. Puxar rapidamente o cabo de arranque e deixar rebobinar lentamente (📖 18).
4. Quando o motor aquecer (aprox. 15–20 segundos) colocar a alavanca de aceleração numa posição entre e (📖 20).

Com controlo da aceleração à**distância, com iniciador (📷 16)**

1. Colocar a alavanca do acelerador na posição (📷 20/1).
2. Premir o botão do iniciador 3x, num intervalo de tempo de 2 segundos (📷 16). Nas temperaturas abaixo de 10 °C, premir o botão do iniciador 5x.
3. Aproximar o aro de proteção da barra superior e segurá-la (📷 17) - o aro de proteção não encaixa.
4. Puxar rapidamente o de arranque e deixar rebobinar lentamente (📷 18).
5. Assim que o motor ligar, coloque a alavanca de aceleração numa posição entre e (📷 20).

Arranque elétrico (opção)**Arranque elétrico com iniciador (📷 16)**

1. Colocar a alavanca de aceleração na posição "START" (📷 15/1).
2. Premir o botão do iniciador 3x, num intervalo de tempo de 2 segundos (📷 16). Nas temperaturas abaixo de 10 °C, premir o botão do iniciador 5x.
3. Aproximar o aro de proteção da barra superior e segurá-la (📷 17) – o aro de proteção não encaixa.
4. Com a chave na ignição, rodar totalmente para a direita (📷 19).
5. Assim que o motor ligar, soltar a chave de ignição (volta para a posição "0").
6. Coloque a alavanca de aceleração numa posição entre e de acordo a velocidade

desejada (📷 15/2).

Arranque elétrico sem iniciador (📷 15)

1. Colocar a alavanca de aceleração na posição "START" (📷 15/1).
2. Aproximar o aro de proteção da barra superior e segurá-la (📷 17) – o aro de proteção não encaixa.
3. Com a chave na ignição, rodar totalmente para a direita (📷 19).
4. Assim que o motor ligar, soltar a chave de ignição (volta para a posição "0").
5. Coloque a alavanca de aceleração numa posição entre e de acordo a velocidade

desejada (📷 15/2).

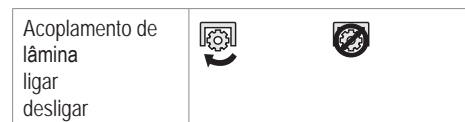
Acoplamento de lâmina (opção)

Com o acoplamento da lâmina, é possível ativar e desativar a lâmina de corte, sem desligar o motor.

Acoplar a lâmina de corte

1. Aproximar o aro de proteção da barra superior e segurá-la (📷 17) - o aro de proteção não encaixa.
2. Afastar a alavanca da embraiagem do corpo (📷 21/1) - a lâmina de corte é ativada.

Desacoplar a lâmina de corte.

3. Soltar o aro de proteção (📷 25).
- A lâmina de corte é desacoplada.
- A alavanca da embraiagem vai para a posição de repouso (📷 21/2).

Desligar o motor

Aparelho sem acoplamento de lâmina



- Colocar a alavanca do acelerador na posição  (🔧 20/2)
- Soltar o aro de proteção (🔧 25).
- O motor desliga-se.



Atenção!

O motor pode ficar a funcionar por inércia. Depois de desligar, certificar-se de que o motor está parado.

Aparelho com acoplamento de lâmina

Acoplamento de lâmina ligar desligar		
--	---	---

- Soltar o aro de proteção (🔧 25).
- Colocar a alavanca do acelerador na posição  (🔧 20/2).
- O motor desliga-se.



Atenção!

O motor pode ficar a funcionar por inércia. Depois de desligar, certificar-se de que o motor está parado.

Acionamento da roda (opção) (🔧 22)



Atenção!

Ligar a engrenagem somente com o motor a funcionar.

Ligar o acionamento da roda

- Premir e segurar o arco de ligação da engrenagem contra a longarina superior (🔧 22) – o arco de ligação da engrenagem não encaixa.
- O acionamento da roda é ligado.

Desligar o acionamento da roda

- Soltar o arco de ligação da engrenagem (🔧 24).
- O acionamento da roda é desligado.

Transmissão variável (opção)

Transmissão variável rápido lento	
-----------------------------------	---

Com a transmissão variável, é possível alterar continuamente a velocidade de marcha do cortador de relva.



Atenção!

Acionar a alavanca apenas com o motor em funcionamento. Mudar de velocidade sem acionar o motor poderá danificar o mecanismo de acionamento.

- Para velocidades mais altas, deslocar a alavanca (🔧 23) na direção (🔧 23/2)
- Para velocidades mais baixas, deslocar a alavanca (🔧 23) na direção (🔧 23/1)



Adaptar sempre a velocidade de marcha ao piso e ao estado da relva atuais.

Manutenção e conservação



Atenção - perigo de lesão!

- Antes de todos os trabalhos de manutenção e conservação, desligar sempre o motor e retirar o conector da vela de ignição.
- O motor pode ficar a funcionar por inércia. Depois de desligar, certificar-se de que o motor está parado.
- Nos trabalhos de conservação e manutenção na lâmina de corte, usar sempre luvas de trabalho!

- Todas as porcas, pinos e parafusos devem estar bem apertados
- O aparelho deve estar num estado de trabalho seguro
- Deixar o motor esfriar antes que a máquina seja desligada
- Verificar regularmente se há desgaste no dispositivo de recolha de relva e se este está a funcionar correctamente.
- Limpar o aparelho depois de cada utilização

- Não lave o aparelho com jactos de água.
A penetração da água pode causar avarias (sistema de ignição, carburador)
- Controlar regularmente se há danos na lâmina de corte
- Substituir sempre os silenciadores danificados

Inclinar o corta-relvas

Conforme o fabricante do motor, deve:

- virar o carburador/filtro de ar para cima (📷 26)
- virar a vela de ignição para cima (📷 27)



Seguir o manual de instruções do fabricante do motor!

Afiar/substituir a lâmina de corte

- Só mandar afiar ou trocar as lâminas de corte não afiadas ou danificadas num ponto de serviço ou numa oficina especializada autorizada
- As lâminas de corte afiadas devem ser equilibradas



Atenção!

As lâminas não alinhadas causam fortes vibrações e danificam o corta-relvas.

Carregar a bateria de arranque (opção)

A bateria de arranque não requer manutenção e, normalmente, é carregada pelo corta-relvas. Em casos especiais, o utilizador deve carregar a bateria:

- Antes da primeira colocação em funcionamento do corta-relvas
- Em caso de descarga, antes da pausa do inverno ou devido a longos períodos de inatividade (> 6 meses)

Processo de carregamento:

1. Retirar o carregador da caixa da bateria.
2. Desligar o cabo da bateria do cabo do motor (📷 28).
3. Ligar o cabo da bateria ao cabo do carregador (📷 29).

4. Ligar o carregador à rede elétrica. A tensão da rede elétrica deve estar em conformidade com a tensão de funcionamento do carregador.

O tempo de carregamento é de aproximadamente 36 horas.

Utilize apenas o carregador original fornecido.



Atenção!

- Carregue a bateria de arranque apenas em espaços secos e bem ventilados.
- Não coloque o corta-relvas em funcionamento durante o carregamento.

Conservação do motor

Mudar o óleo do motor

1. Preparar um recipiente adequado para recolher o óleo.
2. Drenar ou aspirar todo o óleo através da abertura de abastecimento.



Eliminar o óleo do motor usado de modo a não poluir o ambiente!

Recomendamos que o óleo usado seja entregue, num recipiente fechado num centro de assistência técnica ou num centro de reciclagem.

O óleo usado não deve

- ser eliminado juntamente com o lixo
- ser deitado em canalizações ou esgotos
- ser deitado no solo

Substituir o filtro de ar

- Seguir as instruções do fabricante do motor.

Substituição das velas de ignição

- Seguir as instruções do fabricante do motor.

Acionamento da roda (opção)

Ajustar o cabo Bowden

Se, com o motor a funcionar, o acionamento da roda não puder mais ser ligado -ou desligado, o respectivo cabo Bowden deve ser reapertado.

Atenção!

Ajustar o cabo Bowden com o motor desligado.

1. Virar a peça de regulação do cabo Bowden na direção da seta (📺 30).
2. Para verificar a regulação, ligar o motor e ativar o acionamento das rodas.
3. Se ainda assim o acionamento das rodas não funcionar, deve levar o corta-relvas a um centro de assistência técnica ou oficina autorizada.

Lubrificar o pinhão de acionamento

- Lubrifique regularmente o pinhão de acionamento do eixo da transmissão, pulverizando-o com óleo



A engrenagem do acionamento das rodas não requer manutenção.

Armazenamento**Atenção - perigo de explosão!**

Não guarde o aparelho perto de chamas vivas ou fontes de calor.

- Deixe o motor arrefecer
- Para poupar espaço no armazenamento, rebater a longarina superior
- Armazenar o aparelho em local seco e fora do alcance de crianças e de pessoas não autorizadas
- Guardar a bateria de arranque num local onde não fique sujeita a geada
- Recarregar a bateria de arranque regularmente
- Esvaziar o depósito da gasolina
- Desligar o conector da vela de ignição

Reparação

Os trabalhos de reparação só devem ser executados pelos pontos de serviço ou por oficinas especializadas autorizadas.

Eliminação**Aparelhos, acumuladores e baterias velhos não devem ser eliminados no lixo doméstico!**

A embalagem, o aparelho e os acessórios são produzidos de materiais recicláveis e devem ser adequadamente eliminados.

Ajuda em caso de falhas



Atenção!

A lâmina e o eixo do motor não devem ser alinhados.

Avaria	Solução
O motor não arranca	<ul style="list-style-type: none"> ▪ Enchimento com gasolina ▪ Colocar a alavanca do acelerador em "Start" ▪ Ligar o choke ▪ Empurre o aro do interruptor do motor em direcção à barra superior ▪ Verifique a vela de ignição, substitua-a se necessário ▪ Limpar o filtro do ar ▪ Rodar a lâmina de corte livremente ▪ Recarregar a bateria de arranque ▪ Arranque sobre uma superfície com relva já cortada
A potência do motor diminui	<ul style="list-style-type: none"> ▪ Corrigir o altura do corte ▪ Afiar/substituir a lâmina de corte ▪ Limpar o canal de recolha / carcaça ▪ Limpar o filtro do ar ▪ Reduzir a velocidade de trabalho
Corte desigual	<ul style="list-style-type: none"> ▪ Afiar/substituir a lâmina de corte ▪ Corrigir o altura do corte
A caixa de recolha de relva não enche o suficiente	<ul style="list-style-type: none"> ▪ Corrigir o altura do corte ▪ Deixar a relva secar ▪ Afiar/substituir a lâmina de corte ▪ Limpar a grade da caixa de recolha de relva ▪ Limpar o canal de recolha / carcaça
O acionamento da roda não funciona	<ul style="list-style-type: none"> ▪ Reajustar o cabo Bowden ▪ Correia trapezoidal defeituosa ▪ Entrar em contato com a assistência técnica autorizada ▪ Remover a sujidade no acionamento da roda, na correia dentada e na engrenagem ▪ Lubrificar as rodas livres (pinhão de acionamento no eixo de transmissão), pulverizando-as com óleo
As rodas não giram com a transmissão ligada	<ul style="list-style-type: none"> ▪ Retirar os parafusos das rodas ▪ O cubo da roda apresenta defeito ▪ Correia trapezoidal defeituosa ▪ Entrar em contato com a assistência técnica autorizada
O aparelho gera vibrações invulgarmente intensas	<ul style="list-style-type: none"> ▪ Verificar a lâmina de corte



No caso de falhas não descritas na tabela ou que não podem ser eliminadas, entre em contato com o nosso serviço de assistência ao cliente

- Um controlo por parte de um especialista é sempre necessário:
 - após bater num obstáculo
 - em caso de paragem imediata do motor
 - em caso de danos na engrenagem
 - em caso de correia trapezoidal defeituosa
 - se a lâmina de corte dobrar-se
 - se o eixo do motor dobrar-se

Declaração de conformidade CE

- ver o manual de montagem

Garantia

Os eventuais erros de fabricação ou de materiais serão eliminados por nós durante o prazo de prescrição para direitos por causa de defeitos segundo o nosso critério, através de reparação ou substituição. O prazo de prescrição é definido de acordo com a legislação do país no qual o aparelho foi comprado.

A nossa declaração de garantia só é válida com:

- Manejo adequado do aparelho
- Observação do manual de utilização
- Utilização de peças de reposição originais

A garantia fica anulada em caso de:

- Tentativas de reparação no aparelho
- Modificações técnicas no aparelho
- utilização não corrente (por exemplo, utilização comercial, industrial ou comunal)

Ficam excluídos da garantia:

- Danos no verniz que representam sinais normais de uso
- Peças de desgaste que são indicadas no cartão de peças de reposição com o sinal **XXX XXX (X)**
- Motores de combustão - para estes equipamentos, aplicam-se as disposições da garantia separadas do respectivo fabricante de motores

Em caso de necessidade da garantia, entre em contato com o seu revendedor ou o ponto de serviço ao cliente mais próximo, juntamente com esta declaração de garantia e com a factura da compra. Através desta declaração de garantia, os direitos legais do comprador por causa de defeitos permanecem inalterados em relação ao vendedor.

Informazioni sul manuale

- Prima della messa in funzione leggere l'intero contenuto della presente documentazione, per lavorare in sicurezza e prevenire eventuali problemi durante l'uso. Prima dell'uso acquisire familiarità con gli elementi di comando e con l'uso della macchina.
- Osservare gli avvisi di sicurezza e le avvertenze contenuti nella presente documentazione e quelli presenti sull'apparecchio
- La presente documentazione è parte integrante del prodotto descritto, pertanto in caso di vendita del prodotto è necessario consegnare all'acquirente anche la documentazione

Spiegazione dei simboli



Attenzione!

Osservando scrupolosamente quest'avvertenza è possibile evitare lesioni e/o danni materiali.



Particolare osservazione volta ad agevolare la comprensione e l'uso.



Il simbolo della macchina fotografica rinvia a una figura.

Sommario

Informazioni sul manuale.....	92
Descrizione del prodotto.....	92
Dispositivi di sicurezza e di protezione.....	92
Avvertenze di sicurezza.....	94
Montaggio.....	95
Serbatoi.....	95
Avviamento elettrico (opzione).....	100
Manutenzione e pulizia.....	101
Conservazione.....	103
Riparazione.....	103
Smaltimento.....	103
Eliminazione delle anomalie.....	104
Garanzia.....	105
Dichiarazione di conformità CE.....	105

Descrizione del prodotto

In questa documentazione vengono descritti diversi modelli di tosaerba a benzina. Alcuni modelli sono dotati di box raccogliherba e/o sono indicati anche per la pacciamatura.

Identificare il proprio modello tramite le immagini dei prodotti e la descrizione delle diverse opzioni.

Uso conforme alle prescrizioni

Questo apparecchio è progettato per la falciatura di prati in ambito domestico e può essere utilizzato soltanto su prati asciutti.

Eventuali impieghi che si discostino o vadano oltre tale finalità sono considerati non conformi alle prescrizioni.

Possibile uso improprio

- Questo tosaerba non è adatto all'uso in giardini pubblici, parchi e complessi sportivi o in ambito agricolo e forestale
- I dispositivi di sicurezza non devono essere smontati o aggirati
- Non utilizzare l'apparecchio in caso di pioggia o sull'erba bagnata
- L'apparecchio non può essere impiegato in ambito industriale

Dispositivi di sicurezza e di protezione



Attenzione - Pericolo di lesioni!

Non mettere fuori servizio i dispositivi di sicurezza e di protezione!

Archetto di sicurezza

L'apparecchio è dotato di un archetto di sicurezza. In caso di pericolo rilasciare l'archetto di sicurezza.

Apparecchi senza frizione lame:

- La lama viene arrestata
- Il motore viene arrestato

Apparecchi con frizione lame:

- La lama viene arrestata
- Il motore resta in funzione

Coperchio deflettore

Il coperchio deflettore protegge dagli elementi espulsori.

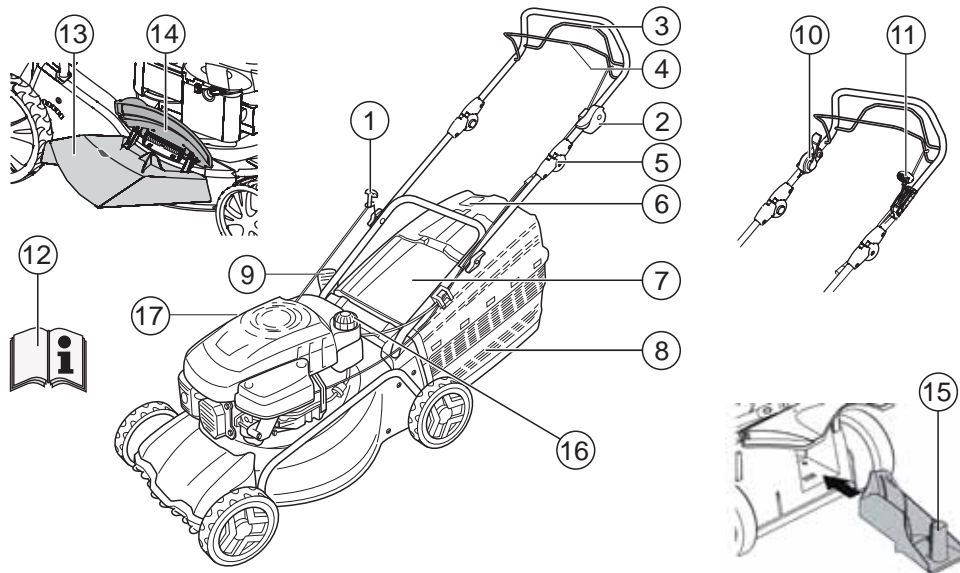



1	Fune di avviamento	9	Dispositivo di regolazione dell'altezza di taglio*
2	Avvio, arresto*	10	Frizione lame*
3	Trazione ruote*	11	Trasmissione Vario*
4	Archetto di sicurezza	12	Istruzioni per l'uso
5	Regolazione ergonomica dell'altezza*	13	Inserito di espulsione*
6	Indicatore di livello*	14	Tappo di chiusura*
7	Coperchio deflettore*	15	Kit di pacciamatura*
8	Box raccoglierba*	16	Serbatoio benzina
	<i>*a seconda della versione</i>	17	Bocchettone di rifornimento olio

Simboli presenti sull'apparecchio

	Attenzione! Procedere con cautela durante l'uso.		Prima di lavorare sull'utensile da taglio estrarre il cappuccio della candela di accensione.
	Prima della messa in funzione leggere il manuale d'istruzioni!		Rilasciare il freno del motore.
	Tenere lontane le altre persone dall'area di pericolo!		Inserire la trazione ruote.
	Tenere gli arti superiori e inferiori lontani dall'utensile da taglio!		Comando a distanza acceleratore: avvio/arresto.
	Tenersi a distanza dall'area di pericolo.		

Simboli aggiuntivi per gli apparecchi con avvio elettronico

	Attenzione! Pericolo di folgorazione.
	Tenere il cavo di collegamento lontano dalle lame.
	Scollegare sempre dalla rete elettrica l'apparecchio prima di un intervento di manutenzione o in caso di cavi danneggiati.

Avvertenze di sicurezza

 **Attenzione!**
Utilizzare l'apparecchio solo se in perfette condizioni tecniche!

 **Attenzione - Pericolo di lesioni!**
Non mettere fuori servizio i dispositivi di sicurezza e di protezione!

 **Attenzione - Pericolo di incendio!**
Non tenere la macchina con il serbatoio pieno in edifici in cui i vapori di benzina possono venire a contatto con fiamme o scintille!
Tenere libera da residui di tosatura, benzina e olio l'area intorno al motore, allo scarico, al vano batteria e al serbatoio del carburante.

 **Avvertenza - Rischio di incendio!**
La benzina e l'olio sono altamente infiammabili!

- calzature stabili e resistenti dotate di suola antiscivolo
 - protezione per l'udito
 - Quando si lavora su pendii
 - mantenere sempre una posizione sicura
 - effettuare la tosatura sempre trasversalmente al pendio e mai verso l'alto o verso il basso
 - non lavorare su pendii con un dislivello superiore ai 20°
 - Fare particolare attenzione nel girare
 - Lavorare esclusivamente alla luce del giorno o con un'illuminazione artificiale sufficiente
 - Tenere lontani dall'utensile da taglio corpo, arti e abiti
 - Rispettare le norme regionali sui tempi di funzionamento
 - Non lasciare incustodito l'apparecchio pronto all'uso
 - Falciare l'erba esclusivamente se la lama è affilata
 - Non mettere mai in funzione l'apparecchio con dispositivi di protezione o griglie di protezione danneggiati
 - Non azionare mai l'apparecchio senza che i dispositivi di protezione siano completamente montati (ad es.: coperchio deflettore, raccogliërba)
 - Prima di ogni utilizzo verificare che l'apparecchio non presenti danni e sostituire eventuali componenti danneggiati
 - Sostituire le lame e i bulloni di fissaggio usurati o danneggiati sempre insieme per evitare squilibri
 - Prima di avviare il motore disinnestare tutte le lame e gli azionamenti
 - Spegnerne il motore, attendere che l'apparecchio si arresti, togliere la chiave di accensione ed estrarre il cappuccio della candela di accensione
 - quando ci si allontana dall'apparecchio
 - in caso di ispezione, pulizia o lavori sull'apparecchio
 - qualora insorgano anomalie
 - prima di rilasciare gli elementi di bloccaggio
 - prima di eliminare eventuali ostruzioni
 - in caso di contatto con corpi estranei
 - prima del rifornimento
 - se si presentano anomalie o vibrazioni insolite
- Tenere lontane le altre persone dall'area di pericolo
 - Non eseguire mai la tosatura quando nelle vicinanze sono presenti persone, in particolare bambini, o animali domestici
 - Il conducente o il proprietario della macchina sono responsabili di eventuali danni a terzi e a beni di loro proprietà
 - L'apparecchio non può essere utilizzato dai bambini e da persone che non abbiano letto il manuale d'istruzioni.
 - Osservare le disposizioni locali relative all'età minima degli utilizzatori
 - Non utilizzare l'apparecchio sotto l'effetto di alcool, droghe o medicinali
 - Indossare abiti da lavoro adeguati
 - pantaloni lunghi

nell'apparecchio (necessaria un'ispezione immediata)

Individuare eventuali danni al tosaerba ed eseguire le riparazioni necessarie prima di avviare nuovamente il tosaerba e di rimettersi al lavoro.

- Inserire il cappuccio della candela di accensione e avviare il motore
 - dopo aver eliminato le anomalie (tabella delle anomalie) e aver ispezionato l'apparecchio
 - dopo aver pulito l'apparecchio
- Non avviare il motore mentre si sosta davanti al canale di espulsione
- Controllare accuratamente che sul terreno da falciare non vi siano corpi estranei
- Fare particolare attenzione quando si cambia direzione con il tosaerba o quando lo si tira verso di sé
- Non passare il tosaerba su ostacoli (ad es. ramoscelli, radici di alberi)
- Rimuovere l'erba tagliata solo a motore fermo
- Arrestare il motore/la lama se si incontra una superficie diversa da quella da tosare
- Non sollevare né trasportare mai l'apparecchio con il motore in funzione
- Non mangiare o bere durante il riferimento della benzina o dell'olio motore
- Non inalare i vapori di benzina
- Guidare l'apparecchio a passo d'uomo
- Prima dell'uso controllare che dadi, viti e bulloni siano ben serrati
- Quando il motore esaurisce la benzina chiudere la valvola dell'acceleratore. Se il motore possiede un rubinetto di chiusura per la benzina, questo deve essere chiuso dopo la tosatura

Montaggio

Osservare il manuale di montaggio accluso.

Attenzione!
L'apparecchio può essere messo in funzione soltanto dopo averne ultimato il montaggio.

Serbatoi

Prima della messa in funzione è necessario rifornire il tosaerba.

Avvertenza - Rischio di incendio!
La benzina e l'olio sono altamente infiammabili!

Osservare sempre le istruzioni per l'uso fornite dal produttore del motore.

Materiali di esercizio

	Benzina	Olio motore
Tipo	Benzina normale/ senza piombo	Attenersi alle indicazioni del produttore del motore
Quantità di riempimento	Attenersi alle indicazioni del produttore del motore	circa 0,6 l

Sicurezza

Avvertenza!
Non lasciare mai in funzione il motore all'interno di locali chiusi. Pericolo di intossicazione!

- Conservare la benzina e l'olio esclusivamente negli appositi contenitori
- Immettere o scaricare la benzina e l'olio esclusivamente all'aperto e a motore freddo
- Non immettere benzina o olio mentre il motore è in funzione
- Non riempire eccessivamente il serbatoio (la benzina si espande)
- Non fumare durante il rifornimento
- Non aprire il tappo del serbatoio quando il motore è in funzione o è caldo
- Sostituire il serbatoio o il tappo del serbatoio in caso di danni
- Chiudere sempre saldamente il coperchio del serbatoio
- In caso di fuoriuscita della benzina non tentare di

avviare il motore. Allontanare invece la macchina dalle superfici sporche di benzina. Evitare ogni tentativo di accensione finché i vapori di benzina non si saranno dispersi.

- Se l'olio motore è scaduto:
 - Non avviare il motore
 - Prelevare l'olio motore scaduto con materiali assorbenti per olio o panni e smaltirlo in modo corretto
 - Pulire l'apparecchio

 L'olio esausto non deve essere:

- smaltito insieme agli altri rifiuti
- versato nella rete fognaria, negli scarichi o sul terreno

Si raccomanda di consegnare l'olio esausto in un recipiente chiuso presso un centro di riciclaggio o un centro di assistenza clienti.

Rifornimento della benzina

1. Svitare il coperchio del serbatoio e depositarlo in un luogo pulito.
2. Immettere la benzina con un imbuto.
3. Chiudere saldamente l'apertura di rifornimento del serbatoio e pulirla.

Rifornimento dell'olio motore

1. Svitare il coperchio per il rifornimento dell'olio e depositare il tappo in un luogo pulito.
2. Immettere l'olio con un imbuto.
3. Chiudere saldamente l'apertura di rifornimento dell'olio e pulirla.

Messa in funzione

Attenzione!

Non utilizzare l'apparecchio se l'utensile da taglio o i componenti di fissaggio sono allentati, danneggiati o usurati!

Eseguire un controllo visivo prima di ogni messa in funzione.

 Il simbolo della macchina fotografica nelle pagine successive rimanda alle figure - vedere pagine 4-7.

Regolazione dell'altezza di taglio





Attenzione - Pericolo di lesioni!

Regolare l'altezza di taglio soltanto a motore spento e lama ferma.



- Impostare sempre tutte le ruote sulla stessa altezza di taglio.
- La regolazione dell'altezza di taglio dipende dal modello.

Regolazione centrale 1

4. Tenere premuto il pulsante per la regolazione dell'altezza centrale  1/1).
 - Per una tosatura più corta spingere la maniglia per la regolazione dell'altezza centrale verso il basso  1/2
 - Per una tosatura più lunga tirare la maniglia per la regolazione dell'altezza centrale verso l'alto  1/2
 - Viene indicato il livello di regolazione dell'altezza centrale  1/3
5. Rilasciare il pulsante all'altezza di taglio desiderata.

Regolazione assiale o regolazione centrale 2, 3

1. Spingere lateralmente la leva per lo sbloccaggio e tenerla in posizione.
2. Spostare la leva verso sinistra o destra per raggiungere l'altezza di taglio desiderata.
3. Far scattare in posizione la leva.
4. Impostare la stessa posizione per tutte le ruote.

Regolazione rapida delle singole ruote o regolazione assiale 4

1. Spingere lateralmente la leva per lo sbloccaggio e tenerla in posizione.
2. Spostare la leva verso sinistra o destra per raggiungere l'altezza di taglio desiderata.
3. Far scattare in posizione la leva.
4. Impostare la stessa posizione per tutte le ruote.

Regolazione delle singole ruote 5

1. Svitare la vite della ruota verso sinistra o verso

- destra.
- Inserire la vite della ruota nel foro per l'altezza di taglio desiderata.
 - Serrare la vite della ruota.

i I raccordi a vite delle ruote sono dotati di filettatura verso sinistra e verso destra. Durante l'avvitamento fare attenzione alla direzione corretta della filettatura nell'alloggiamento del tosaerba e accertarsi di usare le viti corrette.

- Utilizzare la stessa posizione per tutte le ruote.

Regolazione dell'asse centrale (8)

- Appoggiare i pollici sulle estremità dell'asse.
- Inserire le dita sotto l'alloggiamento del tosaerba.
- Con i pollici spostare l'asse dalla tacca corrispondente all'altezza di taglio precedente.
- Trascinare l'asse con i pollici in corrispondenza della tacca dell'altezza di taglio desiderata e farlo scattare in posizione.
- Impostare la stessa posizione per tutte le ruote.

Tosatura con box raccogliherba

! **Attenzione - Pericolo di lesioni!**
Rimuovere o applicare il box raccogliherba esclusivamente a motore spento e lama ferma.

- Sollevare il coperchio deflettore e inserire il box raccogliherba nei supporti (8).

Indicatore di livello

Durante la tosatura l'indicatore di livello viene spinto verso l'alto dalla corrente d'aria (7a).

Se il box raccogliherba è pieno, l'indicatore di livello è posizionato sul box (7b). Il box raccogliherba deve essere svuotato.

Svuotamento del box raccogliherba

- Sollevare il coperchio deflettore.
- Sganciare il box raccogliherba e rimuoverlo spingendolo indietro (8).

- Svuotare il box raccogliherba.
- Sollevare il coperchio deflettore e inserire nuovamente il box raccogliherba nei supporti (8).

Tosatura senza box raccogliherba

! **Attenzione!**
Eseguire la tosatura senza box raccogliherba soltanto se la molla a torsione del coperchio deflettore funziona correttamente.

Il coperchio deflettore aderisce all'alloggiamento per effetto della forza esercitata dalla molla. L'erba tagliata viene espulsa verso il basso dal lato posteriore.

Pacciamatura con il kit di pacciamatura (opzione)

Nella pacciamatura il materiale tagliato non viene raccolto ma resta sul terreno. La pacciamatura protegge il terreno dall'essiccazione e gli fornisce sostanze nutritive.

I migliori risultati si ottengono con una tosatura regolare di circa 2 cm. Soltanto l'erba giovane con un tessuto fogliare fragile marcirà rapidamente.

- Altezza dell'erba prima della pacciamatura: massimo 8 cm
- Altezza dell'erba dopo la pacciamatura: minimo 4 cm

i Adeguare la velocità di marcia alla pacciamatura, non procedere troppo velocemente.

Inserimento del kit di pacciamatura

! **Attenzione - Pericolo di lesioni!**
Inserire o rimuovere il kit di pacciamatura esclusivamente a motore spento e lama ferma.

- Rimuovere il box raccogliherba (8).
- Sollevare il coperchio deflettore e inserire il kit di pacciamatura nel vano di espulsione (9). Il dispositivo di bloccaggio deve scattare in sede.

i Se il kit di pacciamatura non si innesta, il kit di pacciamatura e la lama potrebbero essere danneggiati.

Rimozione del kit di pacciamatura

1. Sollevare il coperchio deflettore.
2. Sbloccare il dispositivo di bloccaggio del kit di pacciamatura (📷 10/1).
3. Estrarre il kit di pacciamatura (📷 10/2).

Tosatura con canale di espulsione laterale (opzione)**Attenzione - Pericolo di lesioni!**

Rimuovere o applicare il canale di espulsione laterale esclusivamente a motore spento e lama ferma.

Inserimento del canale di espulsione laterale

1. Rimuovere il box raccogliherba e inserire il kit di pacciamatura.
2. Aprire la copertura per l'espulsione laterale e tenerla ferma (📷 11/1).
3. Inserire il canale di espulsione laterale (📷 11/2).
4. Chiudere lentamente la copertura.
La copertura impedisce la caduta del canale di espulsione laterale.

Rimozione del canale di espulsione laterale

1. Aprire la copertura per l'espulsione laterale e tenerla in posizione (📷 11/1).
2. Rimuovere il canale di espulsione laterale e chiudere la copertura (📷 11/2).

Regolazione dell'altezza di impugnatura (opzione)

Se necessario, l'altezza di impugnatura può essere regolata su due livelli differenti.

1. Svitare le due viti del manico inferiore.
2. Estrarre i bulloni e impostare l'altezza di impugnatura desiderata inserendo un bullone in ognuno dei due fori quadrati dei supporti e facendolo passare attraverso i manici (📷 12).
Fare attenzione a utilizzare lo stesso foro su ciascun supporto!
3. Fissare nuovamente i supporti al manico inferiore con le apposite viti.

Avviamento del motore**Attenzione!**

Non lasciare mai in funzione il motore all'interno di locali chiusi.

**Attenzione - Pericolo di lesioni!**

Non ribaltare l'apparecchio durante la procedura di avvio.



- Avviare il motore soltanto con la lama montata (la lama funge da massa oscillante)
- Per l'avviamento del motore a temperatura di esercizio (HONDA) NON utilizzare il choke o il pulsante del primer
- Non modificare le impostazioni di regolazione del motore

- Non avviare l'apparecchio se il canale di espulsione non è coperto da uno dei seguenti componenti:
 - box raccogliherba
 - coperchio deflettore
 - kit di pacciamatura
- Azionare l'interruttore di avviamento con particolare cautela osservando le indicazioni del produttore
- Fare attenzione a mantenere i piedi sufficientemente distanti dall'utensile da taglio
- Avviare l'apparecchio su erba bassa

Simboli di posizione sull'apparecchio:

Choke* Start Run Stop	
Comando a distanza acceleratore* Start Stop	
Comando a distanza acceleratore con choke*	
Trasmissione Vario* Veloce Lento	
Frizione lame* ON OFF	

*a seconda della versione

Avviamento manuale

senza comando a distanza acceleratore, con choke



1. Spostare la leva choke sulla posizione 1 (📷 13/1).
2. Tirare l'archetto di sicurezza del manico inferiore e tenerlo in posizione (📷 17) – l'archetto di sicurezza non si blocca in posizione.
3. Tirare rapidamente la fune di avviamento e lasciarla poi riavvolgere lentamente (📷 18).
4. Quando il motore si è riscaldato (circa 15–20 secondi) spostare la leva choke sulla posizione 2 (📷 13/2).

i La regolazione dell'accelerazione del motore è fissa.
Il numero di giri non può essere regolato.

senza comando a distanza acceleratore, con primer (📷 16)

1. Premere il pulsante del primer 3 volte a intervalli di circa 2 secondi (📷 16). In caso di temperature inferiori ai 10°C premere il pulsante del primer 5 volte.
2. Tirare l'archetto di sicurezza del manico inferiore e tenerlo in posizione (📷 17) – l'archetto di sicurezza non si blocca in posizione.
3. Tirare rapidamente la fune di avviamento e lasciarla poi riavvolgere lentamente (📷 18).

i La regolazione dell'accelerazione del motore è fissa.
Il numero di giri non può essere regolato.

senza comando a distanza acceleratore, senza primer/choke

1. Tirare l'archetto di sicurezza del manico inferiore e tenerlo in posizione (📷 17) – l'archetto di sicurezza non si blocca in posizione.
2. Tirare rapidamente la fune di avviamento e lasciarla poi riavvolgere lentamente (📷 18).

i La regolazione dell'accelerazione del motore è fissa.
Il numero di giri non può essere regolato.

con comando a distanza acceleratore, con choke

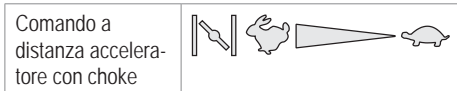

1. Portare la leva dell'acceleratore nella posizione 1 (📷 14/1).
2. Tirare l'archetto di sicurezza del manico inferiore e tenerlo in posizione (📷 17) – l'archetto di sicurezza non si blocca in posizione.
3. Tirare rapidamente la fune di avviamento e lasciarla poi riavvolgere lentamente (📷 18).
4. Quando il motore si è riscaldato (circa 15–20 secondi) spostare la leva dell'acceleratore su una posizione compresa tra 🐢 e 🐌 (📷 14/2).

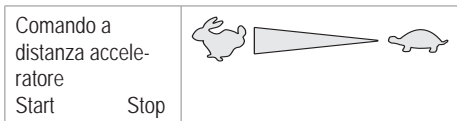

con comando a distanza, senza primer/choke

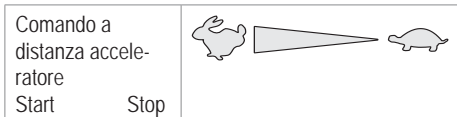

1. Portare la leva dell'acceleratore nella posizione 🐢 (📷 20/1).
2. Tirare l'archetto di sicurezza del manico inferiore e tenerlo in posizione (📷 17) – l'archetto di sicurezza non si blocca in posizione.
3. Tirare rapidamente la fune di avviamento e lasciarla poi riavvolgere lentamente (📷 18).
4. Quando il motore si è riscaldato (circa 15–20 secondi) spostare la leva dell'acceleratore su una posizione compresa tra 🐢 e 🐌 (📷 20).

con comando a distanza acceleratore, con primer (📷 16)



1. Portare la leva dell'acceleratore nella posizione  (**15/1**).
2. Premere il pulsante del primer 3 volte a intervalli di circa 2 secondi (**16**). In caso di temperature inferiori ai 10°C premere il pulsante del primer 5 volte.
3. Tirare l'archetto di sicurezza del manico inferiore e tenerlo in posizione (**17**) – l'archetto di sicurezza non si blocca in posizione.
4. Tirare rapidamente la fune di avviamento e lasciarla poi riavvolgere lentamente (**18**).
5. Non appena il motore si avvia spostare la leva dell'acceleratore su una posizione compresa tra  e  per impostare la velocità desiderata (**20**).



Avviamento elettrico (opzione)

Avviamento elettrico con primer (**16**)

1. Spostare la leva dell'acceleratore sulla posizione "START" (**15/1**).
2. Premere il pulsante del primer 3 volte a intervalli di circa 2 secondi (**16**). In caso di temperature inferiori ai 10°C premere il pulsante del primer 5 volte.
3. Tirare l'archetto di sicurezza del manico inferiore e tenerlo in posizione (**17**) – l'archetto di sicurezza non si blocca in posizione.
4. Girare la chiave di accensione nell'interruttore di accensione completamente verso destra (**19**).
5. Non appena il motore si avvia rilasciare la chiave di accensione (torna nella posizione "0").
6. Spostare la leva dell'acceleratore su una posizione compresa tra  e  per impostare la velocità del motore desiderata (**15/2**).

Avviamento elettrico senza primer/choke (**15**)

1. Spostare la leva dell'acceleratore sulla posizione "START" (**15/1**).
2. Tirare l'archetto di sicurezza del manico inferiore e tenerlo in posizione (**17**) – l'archetto di sicurezza non si blocca in posizione.
3. Girare la chiave di accensione nell'interruttore di accensione completamente verso destra (**19**).

4. Non appena il motore si avvia rilasciare la chiave di accensione (torna nella posizione "0").
5. Spostare la leva dell'acceleratore su una posizione compresa tra  e  per impostare la velocità del motore desiderata (**15/2**).

Frizione lame (opzione)

Frizione lame ON	OFF		
---------------------	-----	--	---

La frizione lame consente di innestare e disinnestare la lama mentre il motore resta in funzione.

Frizione lame

1. Tirare l'archetto di sicurezza del manico inferiore e tenerlo in posizione (**17**) – l'archetto di sicurezza non si blocca in posizione.
2. Allontanare la leva della frizione dal corpo della macchina (**21/1**)
- La lama viene innestata.

Disinnesto della lama.

3. Rilasciare l'archetto di sicurezza (**25**).
- La lama viene disinnestata.
- La leva della frizione si sposta nella posizione di riposo (**21/2**).

Spegnimento del motore

Apparecchio senza frizione lame

1. Spostare la leva dell'acceleratore nella posizione  (**20/2**).
2. Rilasciare l'archetto di sicurezza (**25**).
- Il motore si spegne.



Attenzione!

Il motore può essere ancora in funzione. Dopo lo spegnimento accertarsi che il motore sia fermo.



Apparecchio con frizione lame

Frizione lame ON	OFF		
---------------------	-----	--	--

1. Rilasciare l'archetto di sicurezza (📖 25).
2. Portare la leva dell'acceleratore nella posizione (📖 20/2).
- Il motore si spegne.



Attenzione!

Il motore può essere ancora in funzione. Dopo lo spegnimento accertarsi che il motore sia fermo.

Trazione ruote (opzione) (📖 22)



Attenzione!

Inserire la trazione soltanto a motore acceso.

Inserimento della trazione ruote

1. Premere l'archetto di innesto della trasmissione contro il manico superiore e tenerlo in posizione (📖 22) – L'archetto di innesto della trasmissione non si innesta in posizione.
- La trazione ruote viene inserita.

Disinserimento della trazione ruote

1. Rilasciare l'archetto di innesto della trasmissione (📖 24).
- La trazione ruote viene disinserita.

Trasmissione Vario (opzione)

Trasmissione Vario Veloce Lento	
---------------------------------------	--

La trasmissione Vario consente di modificare a piacere la velocità di marcia del tosaerba.



Attenzione!

Azionare la leva soltanto a motore acceso. L'eventuale azionamento a motore spento può danneggiare il meccanismo di trasmissione.

- Per aumentare la velocità tirare la leva (📖 23) nella direzione (📖 23/2)

- Per ridurre la velocità tirare la leva (📖 23) nella direzione (📖 23/1)



Adeguare sempre la velocità di marcia allo stato del terreno e dell'erba.

Manutenzione e pulizia



Attenzione - Pericolo di lesioni!

- Prima di qualsiasi intervento di manutenzione o pulizia arrestare sempre il motore ed estrarre il cappuccio della candela di accensione.
- Il motore può essere ancora in funzione. Dopo lo spegnimento accertarsi che il motore sia fermo.
- Per effettuare interventi di manutenzione o pulizia sulla lama indossare sempre guanti da lavoro!

- Tutti i dadi, i bulloni e le viti devono essere serrati
- L'apparecchio deve trovarsi in uno stato operativo sicuro
- Lasciar raffreddare il motore prima di arrestare la macchina
- Verificare che il raccogliherba funzioni correttamente e controllarne il grado di usura regolarmente.
- Pulire sempre l'apparecchio dopo l'uso
- Non irrorare l'apparecchio con acqua. La penetrazione di acqua all'interno può provocare guasti (impianto di accensione, carburatore)
- Verificare periodicamente che la lama non sia danneggiata
- Sostituire sempre i silenziatori difettosi

Inclinazione del tosaerba

A seconda del produttore del motore:

- il carburatore/il filtro dell'aria deve essere rivolto verso l'alto (📖 26)
- la candela di accensione deve essere rivolta verso l'alto (📖 27)



Osservare le istruzioni per l'uso fornite dal produttore del motore!

Affilatura/sostituzione della lama

- Le lame non più affilate/danneggiate possono essere affilate/riparate esclusivamente da un centro assistenza o da una ditta specializzata autorizzata
- Le lame riaffilate devono essere equilibrate

Attenzione!



Se la lama è sbilanciata possono verificarsi forti vibrazioni che compromettono e danni al tosaerba.

Caricamento della batteria dello starter (opzione)

La batteria dello starter è esente da manutenzione e viene caricata di norma dal tosaerba. In alcuni casi la batteria deve essere caricata dall'utilizzatore:

- Prima della prima messa in funzione del tosaerba
- In caso di scaricamento, prima della pausa invernale o in caso di inattività prolungata (> 6 mesi)

Procedura di caricamento:

1. Prelevare il caricatore dal vano batteria.
2. Scollegare il cavo della batteria dal cavo del motore  **28**).
3. Collegare il cavo della batteria al cavo del caricatore  **29**).
4. Collegare il caricatore alla rete elettrica. La tensione della rete elettrica deve coincidere con la tensione di esercizio del caricatore.

Il caricamento dura circa 36 ore.

Utilizzare esclusivamente il caricatore originale fornito in dotazione.

Attenzione!

- Caricare la batteria dello starter soltanto in locali asciutti e ben ventilati.
- Non mettere in funzione il tosaerba durante il caricamento.

Manutenzione del motore

Cambio dell'olio motore

1. Tenere pronto un recipiente adeguato per raccogliere l'olio.
2. Lasciar fuoriuscire o aspirare completamente l'olio attraverso l'apertura di rifornimento.



Smaltire l'olio motore esausto osservando le norme di tutela ambientale!

Si raccomanda di consegnare l'olio esausto in un recipiente chiuso presso un centro di riciclaggio o un centro di assistenza clienti.

L'olio esausto non deve essere

- smaltito insieme agli altri rifiuti
- versato nella rete fognaria o negli scarichi
- versato sul terreno

Sostituzione del filtro dell'aria

- Osservare le indicazioni del produttore del motore.

Sostituzione della candela di accensione

- Osservare le indicazioni del produttore del motore.

Trazione ruote (opzione)

Regolazione del cavo Bowden

Se a motore acceso non è più possibile inserire o disinserire la trazione ruote è necessario regolare il cavo Bowden corrispondente.



Attenzione!

Regolare il cavo Bowden esclusivamente a motore spento.

1. Ruotare l'elemento di regolazione del cavo Bowden nella direzione indicata dalla freccia  **30**).
2. Per verificare l'impostazione avviare il motore e inserire la trazione ruote.
3. Se la trazione ruote non funziona ancora, il tosaerba deve essere consegnato a un centro di assistenza o a una ditta specializzata autorizzata.

Lubrificazione del pignone di comando

- Lubrificare di tanto in tanto il pignone di comando dell'albero di trasmissione con olio spray



La trasmissione della trazione ruote è esente da manutenzione.

Conservazione



Attenzione - Pericolo di esplosione!

Non conservare l'apparecchio in prossimità di fiamme vive o fonti di calore.

- Lasciar raffreddare il motore
- Per risparmiare spazio richiudere il manico superiore
- Conservare l'apparecchio in un luogo asciutto e inaccessibile ai bambini e alle persone non autorizzate
- Depositare la batteria dello starter al riparo dal gelo
- Di tanto in tanto ricaricare la batteria dello starter
- Svuotare il serbatoio della benzina
- Estrarre il cappuccio della candela di accensione

Riparazione

Gli interventi di riparazione possono essere effettuati esclusivamente da centri assistenza e da ditte specializzate autorizzate.

Smaltimento



Non smaltire nei rifiuti domestici gli apparecchi, le pile e le batterie ricaricabili non più utilizzati!

L'imballaggio, l'apparecchio e gli accessori sono realizzati in materiali riciclabili e devono essere smaltiti come tali.

Eliminazione delle anomalie



Attenzione!

La lama e l'albero motore non possono essere allineati.

Anomalia	Soluzione
Il motore non si avvia	<ul style="list-style-type: none"> ▪ Rabboccare la benzina ▪ Posizionare la leva dell'acceleratore su "Start" ▪ Inserire la leva choke ▪ Premere l'archetto di innesto del motore verso il manico superiore ▪ Controllare le candele di accensione e sostituirle se necessario ▪ Pulire il filtro dell'aria ▪ Far ruotare le lame ▪ Ricaricare la batteria dello starter ▪ Iniziare su una superficie già tosata
Il motore perde potenza	<ul style="list-style-type: none"> ▪ Correggere l'altezza di taglio ▪ Affilare/sostituire la lama ▪ Pulire il canale di espulsione/l'alloggiamento ▪ Pulire il filtro dell'aria ▪ Ridurre la velocità di lavoro
Taglio impreciso	<ul style="list-style-type: none"> ▪ Affilare/sostituire la lama ▪ Correggere l'altezza di taglio
Il box raccoglierba non si riempie a sufficienza	<ul style="list-style-type: none"> ▪ Correggere l'altezza di taglio ▪ Lasciar asciugare l'erba ▪ Affilare/sostituire la lama ▪ Pulire la griglia del box raccoglierba ▪ Pulire il canale di espulsione/l'alloggiamento
La trazione ruote non funziona	<ul style="list-style-type: none"> ▪ Regolare il cavo Bowden ▪ Cinghia trapezoidale difettosa ▪ Consultare l'assistenza clienti ▪ Rimuovere lo sporco dalla trazione ruote, dalla cinghia trapezoidale e dalla trasmissione ▪ Lubrificare i pignoni (pignone di comando dell'albero di trasmissione) con olio spray
Le ruote non girano con la trasmissione in funzione	<ul style="list-style-type: none"> ▪ Stringere le viti delle ruote ▪ Mozzo della ruota difettoso ▪ Cinghia trapezoidale difettosa ▪ Consultare l'assistenza clienti
L'apparecchio vibra più del normale	<ul style="list-style-type: none"> ▪ Controllare la lama



In caso di anomalie non riportate in questa tabella o non eliminabili autonomamente rivolgersi al nostro servizio clienti competente

- È sempre necessaria un'ispezione da parte di un tecnico:
 - dopo aver passato il tosaerba su un ostacolo
 - in caso di improvviso arresto del motore
 - in caso di danni alla trasmissione
 - se la cinghia trapezoidale è difettosa
 - se la lama è piegata
 - se l'albero motore è piegato

Dichiarazione di conformità CE

- Vedere manuale di montaggio

Garanzia

A nostra discrezione eliminiamo, tramite riparazione o sostituzione, eventuali difetti nei materiali o vizi di produzione presenti nell'apparecchio nel termine legale di prescrizione dei relativi diritti di reclamo. Il termine di prescrizione è determinato in base alla legge vigente nel paese in cui l'apparecchio è stato acquistato.

Il nostro impegno di garanzia è valido esclusivamente se si verificano le seguenti condizioni:

- uso corretto dell'apparecchio
- rispetto delle istruzioni per l'uso
- utilizzo di pezzi di ricambio originali

La garanzia perde validità in caso di:

- tentativi di riparazione dell'apparecchio
- modifiche tecniche all'apparecchio
- uso non conforme alle prescrizioni (ad es. impiego industriale o comunale)

Sono esclusi dalla garanzia:

- danni alla verniciatura imputabili alla normale usura
- Parti soggette a usura contrassegnate nella scheda dei pezzi di ricambio con un riquadro **XXX XXX (X)**
- Motori a combustione, per i quali si applicano le condizioni di garanzia separate del produttore in questione

Per usufruire della garanzia in caso di necessità rivolgersi al proprio rivenditore o al centro assistenza clienti autorizzato più vicino presentando questa dichiarazione di garanzia e la prova d'acquisto. Il presente impegno di garanzia non modifica i diritti legali di reclamo per vizi dell'acquirente nei confronti del venditore.

O tem priročniku

- To dokumentacijo preberite pred zagonom. To je pogoj za varno delo in nemoteno ravnanje. Pred uporabo se dobro seznanite z elementi upravljanja in uporabo stroja.
- Upoštevajte varnostna navodila in opozorila v tej dokumentaciji in na izdelku
- Ta dokumentacija je trajni sestavni del opisanega izdelka in jo mora prodajalec na zahtevo izročiti kupcu.

Razlaga znakov



Pozor!

Z natančnim upoštevanjem tega opozorila lahko preprečite poškodbe ljudi in poškodovanje stvari.



Posebna navodila za boljše razumevanje in ravnanje.



Simbol kamere napotuje na slike.

Kazalo

O tem priročniku	106
Opis izdelka	106
Varnostne in zaščitne priprave	106
Varnostna navodila	108
Montaža	109
Točenje goriva	109
Električni zagon (opcija)	113
Vzdrževanje in nega	115
Shranjevanje.....	116
Popravila.....	116
Odstranjevanje med odpadke.....	116
Pomoč pri motnjah.....	117
Garancija	118
EU izjava o skladnosti	118

Opis izdelka

V tej dokumentaciji so opisani različni modeli bencinskih kosilnic za travo. Nekateri modeli imajo koš za travo in/ali so dodatno primerni za mulčenje.

Svoj model ugotovite na podlagi slik izdelka, opisa različnih opcij.

Namenska uporaba

Ta izdelek je namenjen za košnjo travnatih tal za zasebno rabo in ga lahko uporabljate le na posušeni travi.

Drugačna uporaba ali uporaba, ki to presega, velja kot nenamenska.

Možna napačna uporaba

- Kosilnica za travo ni namenjena uporabi v javnih napravah, parkih, športnih igriščih ali v kmetijstvu in gozdarstvu.
- Varnostnih naprav ni dovoljeno demontirati ali prenesti.
- Naprave ni dovoljeno uporabljati med dežjem ali na mokri travi
- Naprave ni dovoljeno uporabljati za obrtno rabo

Varnostne in zaščitne priprave



Pozor - nevarnost poškodb!

Prepovedano je onemogočiti delovanje varnostnih in zaščitnih priprav!

Varnostni ročaj

Kosilnica ima varnostni ročaj. V trenutkih nevarnosti spustite varnostni ročaj.

Naprave brez sklopke noža:

- pogon rezila se ustavi
- motor se ustavi

Naprave s sklopko noža:

- pogon rezila se ustavi
- motor teče dalje

Naletni pokrov

Naletni pokrov ščiti pred izvrženimi sestavnimi deli.

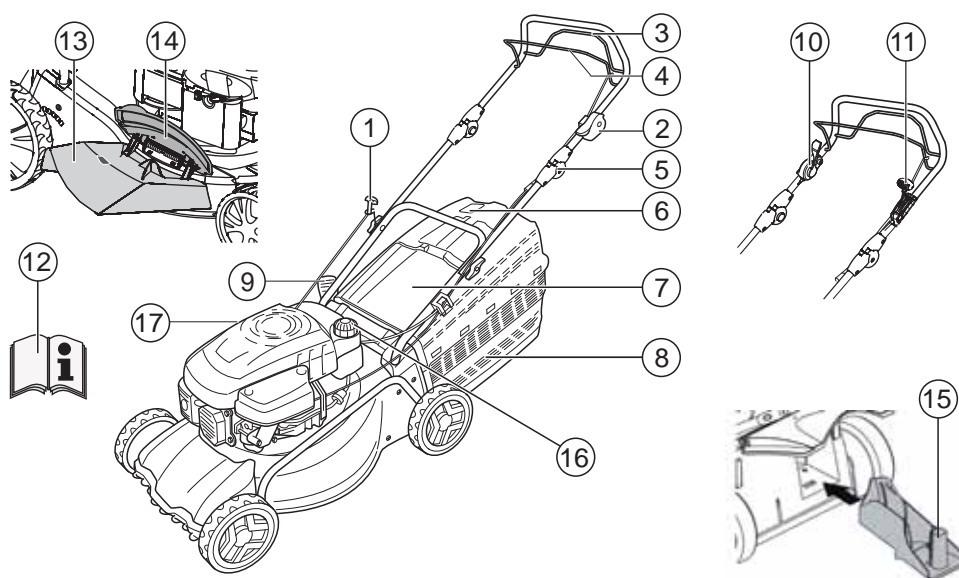



1	Vrvica za zagon	9	Nastavitev višine košnje*
2	Start, stop*	10	Sklopka noža*
3	Pogon koles*	11	Gonilo Vario*
4	Varnostni ročaj	12	Navodila za uporabo
5	Ergonomska nastavitev višine*	13	Vstavek za izmet*
6	Prikaz stanja polnosti*	14	Zapiralna loputa*
7	Naletna loputa*	15	Komplet za mulčenje*
8	Koš za travo*	16	Posoda za bencin
	<i>*glede na izvedbo</i>	17	Cev za nalivanje olja

Simboli na napravi

	Pozor! Posebna previdnost pri uporabi.		Pred deli na rezilih snemite kapico svečke.
	Pred zagonom preberite navodila za uporabo!		Spustite zavoro motorja.
	Tretjim ne dovolite v bližino nevarnega območja!		Vklopite kolesni pogon.
	Rok in nog ne približujte rezilu!		Start/stop daljinskega upravljanja plina.
	Vedno imejte dovolj razdalje do nevarnega območja.		

Dodatni simboli pri napravah z električnim zagonom

	Pozor! Nevarnost zaradi udara toka.
	Priključnega kabla ne imejte v bližini rezil.
	Če je kabel poškodovan ali pred vzdrževalnimi deli morate napravo vedno ločiti od električnega omrežja.

Varnostna navodila**Pozor!**

Izdelek uporabljajte le v tehnično brezhibne stanju

**Pozor - nevarnost poškodb!**

Prepovedano je onemogočiti delovanje varnostnih in zaščitnih priprav!

**Pozor - nevarnost požara!**

Stroja s polno posodo goriva ni dovoljeno hraniti v zgradbah, v katerih bi lahko prišli bencinski hlapi v stik z odprtim ognjem ali iskrami!

Iz območje okrog motorja, izpušne cevi, škatle z akumulatorjem ter posode z gorivom redno očistite bencin in olje.

**Pozor - nevarnost požara!**

Bencin in olje sta zelo vnetljiva!

- Tretjim ne dovolite v bližino nevarnega območja
- Nikoli ne kosite, če so v bližini ljudje, še posebej otroci, ali živali.
- Upravljaivec naprave ali uporabnik je odgovoren za nesreče z drugimi ljudmi ali njihovo lastnino.
- Otroci ali odrasli, ki ne poznajo teh navodil za uporabo, ne smejo uporabljati naprave
- Upoštevajte nacionalne predpise za minimalno starost strežnega osebja
- Naprave ne uporabljajte, če ste pod vplivom alkohola, drog ali zdravil
- Nosite delovna oblačila, ki ustrezajo namenu
 - dolge hlače
 - trdne čevlje, ki ne drsijo
 - zaščito za ušesa

- Pri delu na strminah
 - pazite vedno na stabilno stoji
 - kosite vedno prečno na strmino, nikoli navzgor ali navzdol
 - ne kosite na strminah, ki imajo naklon večji od 20°
 - Posebni predpisi pri obračanju
- Delajte le v zadostni dnevni svetlobi ali umetni osvetlitvi
- Telesa, udov in oblačil ne približajte rezilu
- Upoštevajte predpise o času uporabe, ki veljajo za državo
- Stroja, pripravljenega za delo, nikoli ne pustite brez nadzora
- Kosite le z ostrimi rezili
- Nikoli ne uporabljajte naprave s poškodovanimi zaščitnimi napravami / zaščitnimi mrežami
- Naprave nikoli ne uporabljajte, če niso v celoti vgrajene zaščitne naprave (npr.: naletna loputa, koš za travo)
- Pred vsako uporabo preglejte, če naprava ni poškodovana, in pred ponovno uporabo zamenjajte poškodovane dele
- Izrabljene ali poškodovane nože ter pritrdilne zatiče zamenjajte le v kompletu, da bi preprečili nevarnoteženost
- Pred zagonom motrja okdlopite vse nože in pogone
- Ustavite motor, počakajte, da se naprava ustavi, izvlecite ključ za vžig in snemite kapico svečke
 - Če zapuščate stroj
 - pri preizkušanju, čiščenju ali delih na napravo
 - ko je prišlo do motnje
 - pred sproščanjem blokade
 - pred odmašitvijo
 - po stiku s tujki
 - preden boste začeli dolivati gorivo
 - ko pride pri napravi do motenj in nenavadnega tresenja (treba je preveriti takoj)



Pred ponovnim zagonom in delom s kosilnico za travo preglejte, če na njej ni poškodb in opravite potrebna popravila.

- Nataknite kapico na svečko in zaženite motor

- ko ste odpravili motnje (glejte tabelo motenj) in preizkusili napravo
- po čiščenju naprave
- Motorja ne zaženite, če stojite pred kanalom za izmet
- Skrbno pregledajte teren, ki ga kosite in odstranite vse tujke
- Posebno pozornost namenite obračanju kosilnice za travo ali, ko jo vlečete k sebi
- Ne kosite prek ovir (npr. veje, korenine dreves)
- Pokošeno odstranite le, če motor stoji
- Motor / rezila izklopite, če prečkate površino, ki je ne kosite
- Stroja nikoli ne dvigujte ali nosite, če motor deluje
- Pri dolivanju bencina ali motornega olja ne jejte ali pijte
- Ne vdihujte bencinskih hlapov
- Napravo vodite v počasi
- Pred uporabo preverite, če so trdno zategnjene vse matice, vijaki in vtiči
- Ko se motor ustavlja zaprite dušilno loputo. Če ima motor zaporno pipo za bencin, jo morate po košnji zapreti

Montaža

Upoštevajte priložena navodila za montažo.



Pozor!

Izdelek je dovoljeno uporabljati le po popolni montaži.

Točenje goriva

Pred zagonom je treba v kosilnico za travo natočiti gorivo.



Pozor - nevarnost požara!

Bencin in olje sta zelo vnetljiva!



Vedno upoštevajte priložena proizvajalčeva navodila za uporabo motorja.

Pogonska sredstva

	Bencin	Motorno olje
Vrsta	Normalen bencin / brez svinca	glejte navodila proizvajalca motorja
Količina polnjenja	glejte navodila proizvajalca motorja	pribl. 0,6 l

Varnost



Opozorilo!

Motor ne sme nikoli teči v zaprtih prostorih. Nevarnost zastrupitve!

- Bencin in olje hranite le v posodah, predvidenih za shranjevanje
- Bencin in olje dolivajte ali praznite iz posode na prostem le, ko je motor hladen
- Bencina ali olja ne dolivajte, ko motor deluje
- Ne prenapolnite rezervoarja (bencin se razteza)
- Med dolivanjem goriva ne kadite
- Ne odpirajte pokrova posode za bencin pri delujočem ali vročem motorju
- Zamenjajte poškodovano posodo za bencin ali pokrov rezervoarja
- Vedno dobro zaprite pokrov rezervoarja
- Če se je bencin prelil iz rezervoarja, ne smete zagnati motorja. Namesto tega morate stroj odstraniti z površine, kjer je razlit bencin. Z zagonom kosilnice za travo morate počakati tako dolgo, dokler bencin ne izhlapi.
- Če je izteklo motorno olje:

- ne zaženite motorja
- izteklo motorno olje vpijete z vezivom ali krpami in jih nato odstranite med odpadke po predpisih.
- Očistite stroj



Starega olja ne:

- oddajte med odpadke
- ne izlijte ga v kanalizacijo, odtok ali razlijte po zemlji

Priporočamo, da staro olje oddate v zaprti posodi pri centru za recikliranje servisu .

Ulivanje bencina

1. Odvijte pokrov rezervoarja in ga odložite na čisto mesto.
2. Bencin ulivajte z lijakom.
3. Odprtino za ulivanje v posodo za gorivo trdno zaprite in očistite.

Ulivanje motornega olja

1. Odvijte pokrov za ulivanje olja in ga odložite na čisto mesto.
2. Olje ulivajte z lijakom.
3. Odprtino za ulivanje trdno zaprite in očistite.

Pred začetkom uporabe



Pozor!

Naprave ni dovoljeno uporabljati z zrahljanim, poškodovanim ali izrabljenim rezilom ali deli za pritrditev!

Pred vsako uporabo opravite kontrolni pregled.



Simbol kamere na naslednjih straneh napotuje na slike, stran 4–7.

Nastavitev višine reza



Pozor - nevarnost poškodb!

Višino reza nastavite le, ko je motor izklopljen in je rezilo ustavljeno.



- Vedno nastavite vsa kolesa na enako višino reza.
- Nastavitev višine reza je odvisna od modela.

Centralna nastavitvev (☞ 1)

4. Gumb centralne nastavitve višine držite pritisnjen (☞ 1/1).
 - Za krajšo travo potisnite ročaj centralne nastavitve višine navzdol (☞ 1/2)
 - Za daljšo travo povlecite ročaj centralne nastavitve višine navzgor (☞ 1/2)
 - Stopnja centralne nastavitve višine jr prikazana (☞ 1/3)
5. Na želeni višini reza spustite gumb.

Nastavitev osi ali centralna nastavitvev (☞ 2, 3)

1. Ročico za odpahnitev pritisnite na stran in jo pridržite.
2. Ročico potisnite v levo ali desno na želeno višino reza.
3. Zaskočite ročico.
4. Pri vseh kolesih pazite, da bodo zaskočeni v enakem položaju.

Hitra nastavitvev posameznega kolesa ali nastavitvev osi (☞ 4)

1. Ročico za odpahnitev pritisnite na stran in jo pridržite.
2. Ročico potisnite v levo ali desno na želeno višino reza.
3. Zaskočite ročico.
4. Pri vseh kolesih pazite, da bodo zaskočeni v enakem položaju.

Nastavitev posameznega kolesa (☞ 5)

1. Kolesni vijak popustite z odvijanjem v levo ali desno.
 2. Kolesni vijak vtaknite v luknjo na želeni višini reza.
 3. Zategnite kolesni vijak.
- Kolesni vijaki imajo levi in desni navoj. Pri pri-
vijanju pazite na ustrezno smer navoja v ohišju
kosilnice za travo in pripadajočih vijakov.
4. Pri vseh kolesih pazite na enak položaj luknje.

Centralna nastavev osi (📷 6)

1. Oba palca položite na konca osi.
2. Prste položite pod ohišje kosilnice za travo.
3. Osi izvlecite z obema palcema iz dosedanje zareze za višino reza.
4. Osi povlecite z obema palcema v želeno zarezo za višino reza in pustite, da se zaskočita.
5. Pri vseh kolesih pazite, da bodo zaskočeni v enakem položaju.

Košnja s košem za travo



Pozor - nevarnost poškodb!

Koš za travo snemite ali namestite le, ko je motor izklopljen in so rezila ustavljena.

1. Dvignite naletni pokrov in koš za travo vpnite v držala (📷 8).

Prikaz stanja polnosti

Prikaz stanja polnosti pritisne pri košnji zračni tok navzgor (📷 7a).

Ko je koš za travo polno, se prikaz stanja polnosti prilega košu (📷 7b). Koš za travo morate izprazniti.

Praznjenje koša za travo

1. Dvignite naletni pokrov.
2. Odpnite koš za travo in ga snemite nazaj (📷 8).
3. Izpraznite koš za travo.
4. Dvignite naletni pokrov in koš za travo vpnite v držala (📷 8).

Košnja brez koša za travo



Pozor!

Brez koša za travo kosite le ob delujoči sučni vzmeti naletnega pokrova.

Naletni pokrov se prilega ohišju kosilnice za travo s pomočjo moči vzmeti. Porezana trava se tako izvrže nazaj spodaj.

Mulčenje s kompletom za mulčenje (opcija)

Pri mulčenju se pokošena trava ne pobere ampak ostane na trati. Mulčenje ščiti tla pred izsušitvijo in jih oskrbi s hranilnimi snovmi.

Najboljše rezultate dosežete z rednim obrezovanjem za pribl. 2 cm. Hitro zgrije le mlada trava z mehkim listnim tkivom.

- Višina trave pred mulčenjem: maksimalno 8 cm
- Višina trave po mulčenju: najmanj 4 cm



Hitrost premikanja prilagodite mulčenju, ne hodite prehitro.

Uporaba kompleta za mulčenje



Pozor - nevarnost poškodb!

Komplet za mulčenje snemite ali namestite le, ko je motor izklopljen in so rezila ustavljena.

1. Snemite koš za travo (📷 8).
2. Dvignite naletno pločevino in v kanal za izmet (📷 9) vstavite komplet za mulčenje. Zapah se mora zaskočiti.



Če se komplet za mulčenje ne zaskoči, se lahko poškodujeta komplet za mulčenje in rezilo.

Odstranitev kompleta za mulčenje

1. Dvignite naletni pokrov.
2. Popustite zapah na kompletu za mulčenje (📷 10/1).
3. Izvlecite komplet za mulčenje (📷 10/2).



Košnja z izmetom na stran (opcija)





Pozor - nevarnost poškodb!

Izmet na stran snemite ali namestite le, ko je motor izklopljen in so rezila ustavljena.

Vstavljanje izmeta na stran

1. Odstranite koš za travo in vstavite komplet za mulčenje.
2. Odprite pokrov za stranski izmet in ga pridržite ( 11/1).
3. Vstavite kanal za stranski izmet ( 11/2).
4. Počasi zaprite pokrov.
Pokrov ščiti kanal za stranski izmet pred tem, da odpade.

Odstranjevanje stranskega izmeta

1. Odprite pokrov za stranski izmet in ga pridržite ( 11/1).
2. Odstranite stranski izmet in zaprite pokrov ( 11/2).

Nastavitev višine ročaja (opcija)

Višino ročaja lahko po potrebi nastavite v dve različni višini.

1. Na privitju spodnjega prečnika odvijte oba vijaka ročaja.
2. Izvlecite vijaka zatiča in nastavite zeleno višino položaja tako, da ju vtaknete v prečnih eno od obeh pravokotnih izvrtin na držalu ( 12). Pazite, da boste na vsakem držalu uporabili enako izvrtino!
3. Držala znova trdno privijte na podnjo prečko z vijaki držala.

Zagon motorja

Pozor - nevarnost zastrupitve!

Motor ne sme nikoli teči v zaprtih prostorih.



Pozor - nevarnost poškodb!

Naprave ne prekucnite ob zagonu

-  **Motor zaženite le, če so montirani noži (nož deluje kot vztrajnostna masa)**
- Ob zagonu motorja na delovni temperaturi (HONDA) NE uporabljajte čoka ali gumba lopute čoka
- Ne spreminjajte nastavitve regulatorja na motorju

- Naprave ne zaženite, če kanal za izmet ni zakrit z enim od naslednjih delov:
 - koš za travo
 - naletni pokrov
 - komplet za mulčenje
- Zagonsko stikalo pritisnite s posebno pozornostjo, v skladu s proizvajalčevimi navodili
- Pazite na zadostno razdaljo nog do rezila
- Napravo zaženite v nizki travi

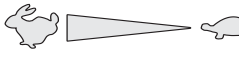
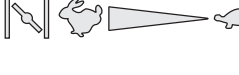
Znaki položajev na stroju

Čok* Start Delovanje Stop	
Daljinsko upravljanje plina* Start Stop	
Daljinsko upravljanje plina, s čokom*	
Gonilo Vario* Hitro Počasi	
Sklopka noža* Vkllop Izklop	

*glede na izvedbo

Ročni zagon

brez daljinskega upravljanja plina, s čokom

Čok Start Delovanje Stop	
-----------------------------	---

1. Čok postavite v položaj 1 ( 13/1).
2. Varnostni ročaj povlecite k zgornjemu prečniku in

- ga pridržite (🔊 17) – varnostni ročaj se ne zaskoči.
3. Odločno izvlecite zagono vrvico in jo nato pustite, da se počasi znova navije (🔊 18).
 4. Ko se motor segreje (pribl. 15–20 sekund) postavite čok v položaj 2 (🔊 13/2).

i Motor ima fiksno nastavev plina. Reguliranje števila vrtljajev ni možno.

brez daljinskega upravljalnika plina, z loputo čoka (🔊 16)

1. Gumb lopate čoka pritisnite 3x v časovnem razmiku pribl. 2 sekund (🔊 16). Pri temperatura pod 10 °C pritisnite gumb za nastavev lopute čoka 5x.
2. Varnostni ročaj povlecite k zgornjemu prečniku in ga pridržite (🔊 17) – varnostni ročaj se ne zaskoči.
3. Sunkovito izvlecite zagono vrvico in jo nato pustite, da se počasi znova navije (🔊 18).

i Motor ima fiksno nastavev plina. Reguliranje števila vrtljajev ni možno.

brez daljinskega upravljanja plina, brez lopute čoka/čoka

1. Varnostni ročaj povlecite k zgornjemu prečniku in ga pridržite (🔊 17) – varnostni ročaj se ne zaskoči.
2. Odločno izvlecite zagono vrvico in jo nato pustite, da se počasi znova navije (🔊 18).

i Motor ima fiksno nastavev plina. Reguliranje števila vrtljajev ni možno.

z daljinskim upravljanjem plina, s čokom

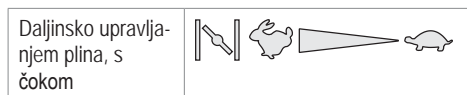

1. Ročico plina postavite v položaj „START“ (🔊 14/1).
2. Varnostni ročaj povlecite k zgornjemu prečniku in ga pridržite (🔊 17) – varnostni ročaj se ne zaskoči.
3. Odločno izvlecite zagono vrvico in jo nato pustite, da se počasi znova navije (🔊 18).

4. Ko se segreje motor (pribl. 15–20 sekund) postavite ročico za plin na položaj med 🐢 in 🐢 (🔊 14/2).

z daljinskim upravljanjem plina, brez lopute čoka/čoka



1. Ročico plina postavite v položaj 🐢 (🔊 20/1).
2. Varnostni ročaj povlecite k zgornjemu prečniku in ga pridržite (🔊 17) – varnostni ročaj se ne zaskoči.
3. Odločno izvlecite zagono vrvico in jo nato pustite, da se počasi znova navije (🔊 18).
4. Ko se segreje motor (pribl. 15–20 sekund) postavite ročico za plin na položaj med 🐢 in 🐢 (🔊 20).

z daljinskim upravljanjem plina, z loputo čoka (🔊 16)



1. Ročico plina postavite v položaj 🐢 (🔊 20/1).
2. Gumb lopate čoka pritisnite 3x v časovnem razmiku pribl. 2 sekund (🔊 16). Pri temperatura pod 10 °C pritisnite gumb za nastavev lopute čoka 5x.
3. Varnostni ročaj povlecite k zgornjemu prečniku in ga pridržite (🔊 17) – varnostni ročaj se ne zaskoči.
4. Odločno izvlecite zagono vrvico in jo nato pustite, da se počasi znova navije (🔊 18).
5. Takoj, ko motor teče, postavite ročico za plin na zeleno število vrtljajev motorja v položaj med 🐢 in 🐢 (🔊 20).

Električni zagon (opcija)

Električni zagon z loputo čoka (🔊 16)

1. Ročico plina postavite v položaj „START“ (🔊 15/1).
2. Gumb lopate čoka pritisnite 3x v časovnem razmiku pribl. 2 sekund (🔊 16). Pri temperatura pod 10 °C pritisnite gumb za nastavev lopute čoka 5x.

- Varnostni ročaj povlecite k zgornjemu prečniku in ga pridržite (🔍 17) – varnostni ročaj se ne zaskoči.
- Ključ za vžig obrnite v ključavnici za vžig čisto v desno (🔍 19).
- Takoj, ko začne motor delovati, spustite ključ za vžig (skoči nazaj v položaj „0“).
- Ročico za plin postavite glene na zeleno število vrtljajev v nek položaj med 🔄 in 🔄 (🔍 15/2).

Električni zagon brez lopute čoka/čokom (🔍 15)

- Ročico plina postavite v položaj „START“ (🔍 15/1).
- Varnostni ročaj povlecite k zgornjemu prečniku in ga pridržite (🔍 17) – varnostni ročaj se ne zaskoči.
- Ključ za vžig obrnite v ključavnici za vžig čisto v desno (🔍 19).
- Takoj, ko začne motor delovati, spustite ključ za vžig (skoči nazaj v položaj „0“).
- Ročico za plin postavite glene na zeleno število vrtljajev v nek položaj med 🔄 in 🔄 (🔍 15/2).

Sklopka noža (opcija)

Sklopka noža Vklp Izklop		
--------------------------------	---	---

S sklopko noža lahko med delovanjem motorja priklopite ali odklopite rezila.

Priklop rezil

- Varnostni ročaj povlecite k zgornjemu prečniku in ga pridržite (🔍 17) - varnostni ročaj se ne zaskoči.
- Ročico sklopke potisnite od telesa (🔍 21/1) - rezilo se priklopi.

Izklop rezil.

- Spustite varnostni ročaj (🔍 25).
- rezilo se izklopi.
- ročica sklopke se premakne v položaj mirovanja (🔍 21/2).

izklopite motor



Naprava brez sklopke noža

- Ročico plina postavite v položaj 🔄 (🔍 20/2)
- Spustite varnostni ročaj (🔍 25).
- Motor se izklopi.

⚠️ Pozor - možne so hude ureznine!

Motor lahko po izklopu še vedno deluje. Po izklopu se prepričajte, da se je motor ustavil.

Naprave s sklopko noža

Sklopka noža Vklp Izklop		
--------------------------------	--	---

- Spustite varnostni ročaj (🔍 25).
- Ročico plina postavite v položaj 🔄 (🔍 20/2).
- Motor se izklopi.

⚠️ Pozor - možne so hude ureznine!

Motor lahko po izklopu še vedno deluje. Po izklopu se prepričajte, da se je motor ustavil.

Kolesni pogon (opcija) (🔍 22)

⚠️ Pozor!

Gonilo priklopite le, ko deluje motor.

Vklp kolesnega pogona

- Stikalni ročaj gonila pritisnite proti zgornji prečni ročici in ga pridržite (🔍 22) - stikalni ročaj gonila se ne zaskoči.
- vklopi se kolesni pogon.

Izklop kolesnega pogona

- Spustite stikalni ročaj gonila (🔍 24).
- kolesni pogon se izklopi.

Gonilo Varjo (opcija)

Gonilo Varjo Hitro Počasi					
------------------------------	--	---	---	---	---

Z gonilom Vario lahko brezstopenjsko nastavite hitrost vožnje kosilnice za travo.



Pozor!

Ročico aktivirajte le, ko deluje motor. Preklapljanje brez motornega pogona lahko poškoduje pogonski mehanizem.

- Za višje hitrosti povlecite ročico (📷 23) v smeri (📷 23/2)
- Za nižje hitrosti povlecite ročico (📷 23) v smeri (📷 23/1)



Hitrost vožnje vedno prilagodite trenutnemu stanju tal in trave.

Vzdrževanje in nega



Pozor - nevarnost poškodb!

- Pred vsemi vzdrževalnimi in negovalnimi deli vedno izklopite motor in izvlecite pokrivalo svečke.
- Motor lahko po izklopu še vedno deluje. Po izklopu se prepričajte, da se je motor ustavil.
- Pri vzdrževanju in negi na rezilu nosite vedno delovne rokavice!

- Vse matice, zatiči in vijaki morajo biti zategnjeni
- Naprava mora biti v varnem delovnem stanju
- Pred shranjevanjem stroja se mora stroj ohladiti
- Redno preverjajte delovanje in obrabljenost koša za travo.
- Napravo očistite po vsaki uporabi
- Naprave ne obrizgajte z vodo
Voda, ki je vdrila, lahko povzroči motnje (naprava za vžig, uplinjač)
- Redno preverjajte, ali rezila niso poškodovana
- Vedno zamenjajte pokvarjeni glušnik

Nagib kosilnice za travo

Odvisno od proizvajalca motorja je treba:

- uplinjač / zračni filter morata kazati navzgor (📷 26)
- svečka mora kazati navzgor (📷 27)



Upoštevajte navodila za uporabo proizvajalca motorja!

Naknadno brušenje / zamenjava rezila

- Topa ali poškodovana rezila nabrusite / zamenjajte le v servisu ali pooblaščenem specializiranem obratu
- Naknadno brušena rezila morajo biti uravnotežena



Pozor!

Neuravnotežena rezila povzročajo močne tresljaje in poškodujejo kosilnico.

Polnjenje akumulatorja zaganjača (opcija)

Akumulator zaganjača ni treba vzdrževati in ga običajno polni kosilnica za travo. V posebnih primerih mora akumulator napolniti uporabnik:

- pred prvim zagonom kosilnice za travo
- če se izprazni, pred zimskim odmorom ali ob daljšem mirovanju (> 6 mesecev)

Postopek polnjenja:

1. polnilno napravo vzemite iz škatle za akumulator.
2. kabel akumulatorja ločite od kabla motorja (📷 28).
3. kabel akumulatorja povežite s kablom polnilne naprave (📷 29).
4. Polnilnik priklopite na električno omrežje. Napetost električnega omrežja se mora ujemati z obratovalno napetostjo polnilnika.

Polnjenje običajno traja 36 ur.

Uporabljajte le priloženo originalno polnilno napravo.



Pozor!

- Akumulator zaganjača polnite le v suhih, dobro prezračevanih prostorih.
- Med polnjenjem nikoli ne uporabljajte kosilnice za travo..

Nega motorja

Menjava motornega olja

1. Za prestrezanje olja pripravite ustrezno posodo.
2. Pustite, da olje do konca izteče pred odprtine za polnjenje olja ali ga izsesajte.



Izrabljeno motorno olje odstranite med odpadke na okolju prijazen način!

Priporočamo, da staro olje oddate v zaprti posodi pri centru za recikliranje servisu .

Starega olja ne:

- oddajte med odpadke
- ne izlijte v kanalizacijo ali odtok
- ne razlijte po zemlji

Menjava zračnega filtra

- Upoštevajte navodila za uporabo proizvajalca motorja.

Menjava svečke

- Upoštevajte navodila za uporabo proizvajalca motorja.

Kolesni pogon (opcija)

Nastavitev Bowdenovega vleka

Če ob delujočem motorju ne morete več vklopiti ali izklopiti kolesnega pogona, je treba nastaviti ustrezen Bowdenov vlek.



Pozor!

Bowdenov vlek nastavljajte le, ko je motor ugasnjen.

1. Obrnite razdelilni del na Bowdenovem vleku v smeri puščice (📷 30).
2. Za preverjanje nastavitve zaženite motor in vklopite pogon.
3. Če kolesni pogon še vedno ne deluje, odnesite kosilnico za travo v servisno delavnico ali v pooblaščen specializiran obrat.

Oljenje pogonskega pastorka

- Občasno naoljite pogonski pastorek na gredi gonila s pršilnim oljem



Gonilo kolesnega pogona ne potrebuje vzdrževanja.

Shranjevanje



Pozor - nevarnost eksplozije!

Stroja ne shranjujte pri odprtem plamenu ali virih vročine.

- Počakajte, da se motor ohladi
- Pred shranjevanjem zložite zgornji ročaj in pridobili boste veliko prostora
- Posušite kosilnico in jo skladiščite tako, da ne bo dosegljiva otrokom in nepooblaščenim osebam
- Akumulator zaganjača shranite tako, da bo zaščiten pred zamrzovanjem
- Občasno napolnite akumulator zaganjača
- Izpraznite rezervoar za gorivo
- Snemite kapico svečke.

Popravila

Popravljati smejo le servisi in pooblaščeni specializirani obrati

Odstranjevanje med odpadke



Škarje, baterije ali akumulatorje ob koncu življenjske dobe ne odvrzite med gospodinjski odpad!

Embalaža, škarje in pribor so iz izdelani obnovljivih materialov in temu ustrezno jih odstranite med odpadke.

Pomoč pri motnjah



Pozor!

Rezila in gredi motorja ni dovoljeno izravnati!

Motnja	Rešitev
Motor se ne zažene.	<ul style="list-style-type: none"> ▪ Ulivanje bencina ▪ Ročico plina postavite na „Start“ ▪ Vklonite čok ▪ Vklonni ročaj motorja pritisnite proti zgornjemu prečniku ▪ Preverite svečke, morebiti jih zamenjajte. ▪ Čiščenje zračnega filtra ▪ Nož kosilnice obrnite prosto ▪ Napolnite akumulator zaganjača ▪ Zaženite na pokošeni površini
Moč motorja popušča	<ul style="list-style-type: none"> ▪ Popravite višino reza ▪ Nabusite / zamenjajte nož kosilnice ▪ Očistite izmetni kanal/ohišje. ▪ Očistitei zračni filter ▪ Zmanjšajte delovno hitrost
Nečisti rez	<ul style="list-style-type: none"> ▪ Nabusite / zamenjajte nož kosilnice ▪ Popravite višino reza
Koš za travo se ne napolni dovolj	<ul style="list-style-type: none"> ▪ Popravite višino reza ▪ Počakajte, da se trava posuši ▪ Nabusite / zamenjajte nož kosilnice ▪ Očistite mrežo koša za travo ▪ Očistite izmetni kanal/ohišje.
Kolesni pogon ne deluje	<ul style="list-style-type: none"> ▪ Nastavite Bowdenov vlek. ▪ Klinasti jermen je pokvarjen ▪ Obiščite servisno delavnico ▪ Odstranite umazanijo v kolesnem pogonu, zobatem jermenu in gonilu ▪ Proste teke (pogonski pastorek na gredi gonila) naoljite s pršilnim oljem.
Kolesa se ne vrtijo ob vklopljenem gonilu	<ul style="list-style-type: none"> ▪ Zategnite kolesne vijake ▪ Pesto kolesa je pokvarjeno ▪ Klinasti jermen je pokvarjen ▪ Obiščite servisno delavnico
Stroj se zelo močno trese	<ul style="list-style-type: none"> ▪ Preverite nož kosilnice



Ob motnjah, ki niso navedene v tej tabeli ali jih ne morete odpraviti sami, se obrnite na našo pristojno servisno službo

- Strokovna kontrola je vedno potrebna:
 - če ste povozili oviro
 - če se nenadoma ustavi motor
 - če se poškoduje gonilo
 - če se pokvari klinasti jermen
 - če je zvito rezilo
 - če je zvita gred motorja

EU izjava o skladnosti

- glejte navodila za montažo

Garancija

Morebitne napake v materialu ali izdelavi pri kosilnici bomo odpravili med zakonitim rokom zastaranja za reklamacije glede pomanjkljivosti v skladu z našo izbiri ali s popravilom ali nadomestno dobavo. Zastaralni rok se določa po pravu države, v kateri je bil kupljen izdelek

Naš garancijski pristanek velja le pri:

- pravilni uporabi izdelka
- upoštevanju navodil za uporabo
- uporabi originalnih nadomestnih delov

Garancija ugasne pri:

- poskusih popravila izdelka
- tehničnih spremembah pri izdelku
- nenamenski uporabi (npr. obrtna ali komunalna uporaba)

Iz garancije so izvzete:

- poškodbe laka, ki izhajajo iz normalne obrabe
- obrabni deli, ki so na kartici z nadomestnih delov v okviru označeni z **XXX XXX (X)**
- Motorji z notranjim zgorevanjem - za te veljajo ločeni garancijski pogoji ustreznega proizvajalca motorja.

V garancijskem primeru se s to garancijsko izjavo in računom obrnite na prodajalca ali najbližjem pooblaščenem servisu. S to garancijsko izjavo ostanejo zakonske pravice za reklamiranje kupca do prodajalca nedotaknjene.

O ovom priručniku

- Prije puštanja u rad pročitajte ovu dokumentaciju. To je preduvjet za siguran rad i rukovanje bez smetnji. Prije uporabe se upoznajete s elementima za rukovanje i uporabom stroja.
- Pridržavajte se sigurnosnih napomena i upozorenja u ovoj dokumentaciji i na uređaju.
- Ova je dokumentacija stalni sastavni dio opisanoga proizvoda i u slučaju prodaje treba je predati kupcu.

Objašnjenje znakova



Pozor!

Ako točno slijedite ova upozorenja, možete izbjeći ozljede osoba i/ili materijalnu štetu.



Posebne napomene za bolje razumijevanje i rukovanje.



Simbol kamere upućuje na slike.

Sadržaj

O ovom priručniku	120
Opis proizvoda.....	120
Sigurnosni i zaštitni uređaji.....	120
Sigurnosne napomene	122
Ugradnja	123
Točenje goriva	123
Električno pokretanje (opcija)	128
Održavanje i njega.....	129
Čuvanje	130
Popravak	130
Odlaganje	130
Pomoć u slučaju smetnji.....	131
Jamstvo	132
Izjava o usklađenosti EZ-a	132

Opis proizvoda

U ovoj se dokumentaciji opisuju različiti modeli benzinskih kosilica za travu. Neki modeli imaju kutiju za travu i/ili su dodatno prikladni i za malčiranje.

Prepoznajte svoj model prema slikama proizvoda i opisu različitih opcija.

Odgovarajuća uporaba

Ovaj je uređaj namijenjen košenju trave u privatnim područjima i smije se upotrebljavati samo na suhoj travi.

Druga uporaba ili uporaba koja izlazi izvan ovih okvira smatra se neodgovarajućom.

Moguća neodgovarajuća uporaba

- Ova kosilica za travu nije namijenjena uporabi na javnim površinama, u parkovima, na sportskim igralištima te u poljoprivredi i šumarstvu.
- Ne smijete uklanjati ili premošćivati sigurnosne uređaje.
- Ne upotrebljavajte uređaj pri kiši ili na vlažnoj travi.
- Ne smijete upotrebljavati uređaj u komercijalne svrhe.

Sigurnosni i zaštitni uređaji



Pozor - opasnost od ozljede!

Ne smijete isključivati sigurnosne i zaštitne uređaje!

Sigurnosni držač

Uređaj ima sigurnosni držač. U slučaju opasnosti pustite sigurnosni držač.

Uređaji bez spojke noža:

- Nož za rezanje se zaustavlja.
- Motor se zaustavlja.

Uređaji sa spojkom noža:

- Nož za rezanje se zaustavlja.
- Motor dalje radi.

Udarana zaklopka

Udarana zaklopka štiti od dijelova koji izlijeću.

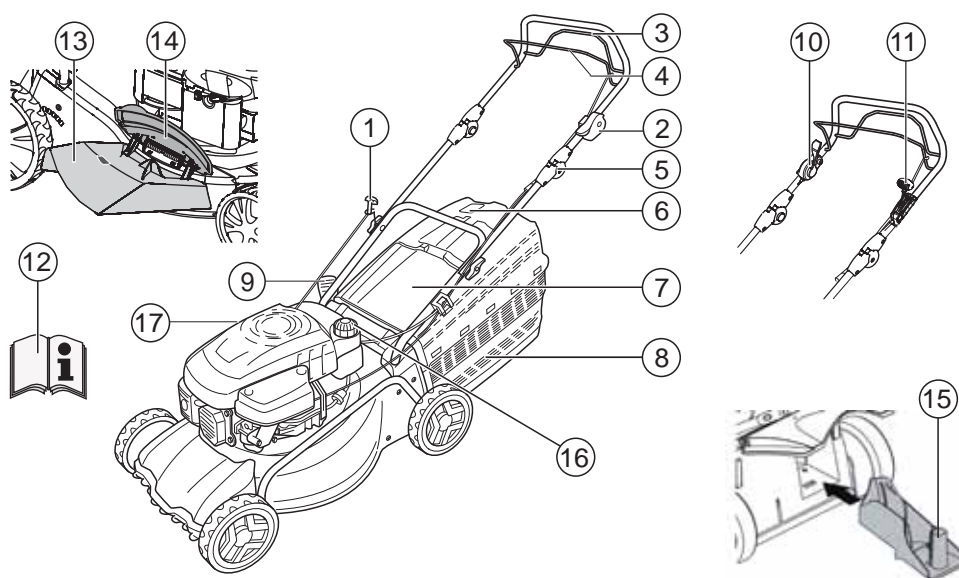



1	Uže pokretača	9	Namještanje visine rezanja *
2	Pokretanje, zaustavljanje *	10	Spojka noža *
3	Pogon kotača *	11	Varijabilni prijenosnik *
4	Sigurnosni držač	12	Upute za uporabu
5	Ergonomsko namještanje visine *	13	Nastavak za izbacivanje
6	Pokazivač razine napunjenosti *	14	Zaklopka zatvarača *
7	Udarna zaklopka *	15	Komplet za malčiranje *
8	Kutija za travu *	16	Benzinski spremnik
	* ovisno o izvedbi	17	Nastavci za ulijevanje ulja

Simboli na uređaju

	Pozor! Budite posebno oprezni pri rukovanju!		Izvučite utikač za svjeće prije rada na rezaču.
	Pročitajte upute za uporabu prije puštanja u rad!		Otpustite kočnicu motora.
	Držite treće osobe daleko od područja opasnosti!		Uključite pogon kotača.
	Držite ruke i noge daleko od rezača!		Daljinski upravljač gasa - pokretanje/ zaustavljanje.
	Držite razmak od područja opasnosti.		

Dodatni simboli na uređajima s električnim pokretanjem

	Pozor! Opasnost od strujnog udara.
	Držite priključni vod daleko od noževa za rezanje.
	Uvijek isključite uređaj iz mreže prije održavanja ili u slučaju oštećenoga kabela.

Sigurnosne napomene

 **Pozor!**
Upotrebljavajte uređaj samo u tehnički besprijetnom stanju!

 **Pozor - opasnost od ozljede!**
Ne smijete isključivati sigurnosne i zaštitne uređaje!

 **Pozor - opasnost od požara!**
Ne čuvajte napunjenu uređaj u zgradama u kojima pare benzina mogu doći u kontakt s otvorenim plamenom ili iskrama!
Pazite da u području oko motora, ispuha, spremnika za bateriju i spremnika za gorivo nema benzina i ulja.

 **Upozorenje - opasnost od požara!**
Benzin i ulje su vrlo zapaljivi!

- Držite treće osobe daleko od područja opasnosti.
- Nikada ne kosite dok su u blizini druge osobe, a posebno djeca ili kućni ljubimci.
- Strojnik ili korisnik odgovoran je za nesreće drugih osoba i njihovo vlasništvo.
- Djeca i druge osobe koje nisu upoznate s uputama za uporabu ne smiju upotrebljavati uređaj.
- Pridržavajte se lokalnih odredbi o minimalnoj starosti osobe koja je rukovatelj.
- Ne upotrebljavajte uređaj pod utjecajem alkohola, droge ili lijekova.
- Nosite odgovarajuću radnu odjeću:
 - dugačke hlače
 - čvrstu i protukliznu obuću
 - zaštitu sluha.

- Pri radu na kosinama
 - uvijek pazite na čvrsto uporište
 - uvijek kosite poprečno u odnosu na kosinu, a nikada prema gore ili dolje
 - ne kosite na kosinama s usponom većim od 20°.
 - Posebne napomene pri okretanju
 - Radite samo ako ima dovoljno prirodne ili umjetne svjetlosti.
 - Držite tijelo, zglobove i odjeću daleko od rezača.
 - Pridržavajte se lokalnih odredbi o radnom vremenu.
 - Ne ostavljajte uključeni uređaj bez nadzora.
 - Kosite samo s oštrim nožem za rezanje.
 - Nikada ne upotrebljavajte uređaj s oštećenim zaštitnim uređajima/zaštitnim rešetkama.
 - Nikada ne upotrebljavajte uređaj bez potpuno ugrađenih zaštitnih uređaja (npr.: udarne zaklopke, uređaja za prihvat trave).
 - Prije svake uporabe provjerite ima li na uređaju oštećenja i prije uporabe zamijenite oštećene dijelove.
 - Zamijenite istrošene ili oštećene noževe i pričvrstne svornjake samo u kompletu da izbjegnute nepopravljivost.
 - Prije pokretanja motora odspojite sve noževe i pogone.
 - Zaustavite motor, pričekajte da se uređaj zaustavi i izvucite ključ za paljenje i utikač za svječice
 - pri napuštanju uređaja
 - pri provjeri, čišćenju ili radu na uređaju
 - nakon pojave smetnji
 - prije uklanjanja blokada
 - prije uklanjanja začepjenja
 - nakon kontakta sa stranim tijelima
 - prije točenja goriva.
 - Pojavljuju se smetnje i neuobičajene vibracije na uređaju (potrebna trenutna provjera)
-  Potražite oštećenja na kosilici za travu i obavite potrebne popravke prije nego što ponovno pokrenete i upotrebljavate kosilicu za travu.
- Utaknite utikač za svječice i pokrenite motor
 - nakon uklanjanja smetnji (vidi tablicu smetnji) i

provjere uređaja

- nakon čišćenja uređaja.

- Ne pokrećite motor ako stojite ispred kanala za izbacivanje.
- Teren koji ćete kositi potpuno i pažljivo pregledajte i uklonite sva strana tijela.
- Obratite posebnu pozornost pri okretanju i povlačenju kosilice za travu.
- Ne kosite preko prepreka (npr. grana, korijena stabala).
- Uklanjajte pokošenu travu samo pri zaustavljenom motoru.
- Isključite motor/nož za rezanje ako prelazite površinu koju ne kosite.
- Nikada ne podižite i ne nosite uređaj dok radi.
- Nemojte jesti, piti ili pušiti pri ulijevanju benzina ili motornog ulja.
- Ne udišite benzinske pare.
- Vodite uređaj u koračnom tempu.
- Prije uporabe pazite na pričvršćenost matica, vijaka i svornjaka.
- Zatvorite prigušnu zaklopku pri curenju motora. Ako motor ima slavinu za zatvaranje benzina, zatvorite je nakon košenja.

Ugradnja

Pridržavajte se priloženih uputa za montažu.



Pozor!

Tek nakon potpune ugradnje smijete upotrebljavati uređaj.

Točenje goriva

Morate natočiti gorivo prije puštanja kosilice za travu u rad.



Upozorenje - opasnost od požara!

Benzin i ulje su vrlo zapaljivi!



Uvijek se pridržavajte isporučenih uputa za uporabu proizvođača motora.

Radne tvari

	Benzin	Motorno ulje
Vrste	Normalni benzin/ bezolovni	Vidi napomene proizvođača motora.
Količina punjenja	Vidi napomene proizvođača motora.	oko 0,6 l

Sigurnost



Upozorenje!

Nikada ne ostavljajte motor da radi u zatvorenom prostoru. Opasnost od trovanja!

- Čuvajte benzin i ulje samo u spremnicima predviđenima u tu svrhu.
- Ulijevajte ili izlijevajte benzin i ulje samo pri hladnom motoru na otvorenom.
- Ne ulijevajte benzin ili ulje pri uključenom motoru.
- Ne prepunjujte spremnik (benzin se širi).
- Ne pušite dok točite gorivo.
- Ne otvarajte zatvarač spremnika ako motor radi ili je vruć.
- Zamijenite oštećeni spremnik ili zatvarač spremnika.
- Uvijek dobro zatvorite poklopac spremnika.
- Ako se benzin prelio, ne pokušavajte pokrenuti motor. Umjesto toga uklonite stroj s površine onečišćene benzinom. Izbjegavajte pokušaj paljenja dok ne ishlape benzinske pare.
- Ako iscuri motorno ulje:
 - Ne pokrećite motor.

- Upijte iscurjelo motorno ulje veznim sredstvima za ulje ili krpicama i odložite na odgovarajući način.

- Očistite uređaj.



Za staro ulje vrijedi:

- Ne bacajte ga u otpad.
- Ne istresajte ga u kanalizaciju, odvod ili zemlju.

Preporučujemo da staro ulje predate u zatvorenom spremniku u centar za recikliranje ili servisni centar.

Ulijevanje benzina

1. Odvijte poklopac spremnika i odložite ga na čisto mjesto.
2. Lijevkom ulijte benzin.
3. Dobro zatvorite i očistite otvor za ulijevanje na spremniku.

Ulijevanje motornog ulja

1. Odvijte poklopac za ulijevanje ulja i odložite zatvarač na čisto mjesto.
2. Lijevkom ulijte ulje.
3. Dobro zatvorite i očistite otvor za ulijevanje ulja.

Puštanje u rad



Pozor!

Ne smijete upotrebljavati uređaj ako su rezač ili pričvrtni dijelovi otpušteni, oštećeni ili istrošeni! Prije svakog puštanja u rad obavite vizualni pregled.



Simbol kamere na sljedećim stranicama upućuje na slike, stranice 4–7.

Namještanje visine rezanja



Pozor - opasnost od ozljede!

Namještajte visinu rezanja samo ako je motor isključen i noževi za rezanje su u stanju mirovanja.



- Uvijek namjestite sve kotače na istu visinu rezanja.
- Namještanje visine rezanja ovisi o modelu.

Središnje namještanje (📷 1)

4. Držite pritisnutim gumb središnjeg namještanja visine (📷 1/1).
 - Za kraće košenje pritisnite ručku središnjeg namještanja visine prema dolje (📷 1/2).
 - Za dulje košenje povucite ručku središnjeg namještanja visine prema gore (📷 1/2).
 - Prikazuje se stupanj središnjeg namještanja visine (📷 1/3).
5. Pustite gumb na željenoj visini rezanja.

Namještanje osovina ili središnje namještanje (📷 2, 3)

1. Pritisnite i držite polugu za deblokadu u stranu.
2. Gurnite polugu ulijevo ili udesno na željenu visinu rezanja.
3. Pustite da poluga sjedne na mjestu.
4. Pazite na isto mjesto postavljanja u svih kotača.

Brzo namještanje pojedinačnog kotača ili namještanje osovina (📷 4)

1. Pritisnite i držite polugu za deblokadu u stranu.
2. Gurnite polugu ulijevo ili udesno na željenu visinu rezanja.
3. Pustite da poluga sjedne na mjestu.
4. Pazite na isto mjesto postavljanja u svih kotača.

Namještanje pojedinačnog kotača (📷 5)

1. Otpustite vijak kotača u lijevom ili desnom smjeru.
2. Utaknite vijak kotača u rupu za željenu visinu rezanja.
3. Zategnite vijak kotača.



Vijčani spojevi kotača imaju lijevi i desni navoj. Pri zatezanju pazite na odgovarajući smjer navoja u kućištu kosilice i na pripadajuće vijke.

4. Pazite na isti položaj rupe u svih kotača.

Središnje namještanje osovina (🔗 6)

1. Položite oba palca na krajeve osovine.
2. Stavite prst ispod kućišta kosilice.
3. S oba palca povucite osovinu iz prethodnog ureza za visinu rezanja.
4. S oba palca povucite osovinu ispred željenog ureza za visinu rezanja i pustite da sjedne na mjesto.
5. Pazite na isto mjesto postavljanja u svih kotača.

Košenje s kutijom za travu

Pozor - opasnost od ozljede!

Uklonite ili postavite kutiju za travu samo pri isključenom motoru i zaustavljenom nožu za rezanje.

1. Podignite udarnu zaklopku i objesite kutiju za travu u držače (🔗 8).

Pokazivač razine napunjenosti

Pokazivač razine napunjenosti se strujanjem zraka pri košenju pritišće prema gore (🔗 7a).

Ako je kutija za travu puna, pokazivač razine napunjenosti leži na kutiji (🔗 7b). Morate isprazniti kutiju za travu.

Pražnjenje kutije za travu

1. Podignite udarnu zaklopku.
2. Izvucite kutiju za travu i uklonite je prema natrag (🔗 8).
3. Ispraznite kutiju za travu.
4. Podignite udarnu zaklopku i ponovno objesite kutiju za travu u držače (🔗 8).

Košenje bez kutije za travu

Pozor!

Kosite samo s funkcionalnim okretnim oprugama udarne zaklopke bez kutije za travu.

Udarna zaklopka zbog opružne sile leži na kućištu kosilice za travu. Pokošena trava tako se izbacuje straga dolje.

Malčiranje s kompletom za malčiranje (opcija)

Pri malčiranju se pokošena trava ne sakuplja, nego on ostaje na travi. Malč štiti tlo od isušivanja i opskrbljuje ga hranjivim tvarima.

Najbolji se rezultati postižu redovitim rezanjem unatrag za oko 2 cm. Samo mlada trava s mekim tkivom lišća brzo trune.

- Visina trave prije malčiranja: Maksimalno 8 cm.
- Visina trave poslije malčiranja: Minimalno 4 cm.

 Prilagodite koračnu brzinu malčiranju i ne krećite se prebrzo.

Postavljanje kompleta za malčiranje

Pozor - opasnost od ozljede!

Uklonite ili postavite komplet za malčiranje samo pri isključenom motoru i zaustavljenom nožu za rezanje.

1. Uklonite kutiju za travu (🔗 8).
2. Podignite udarnu zaklopku i postavite komplet za malčiranje u kanal za izbacivanje (🔗 9). Blokada mora sjesti na mjesto.

 Ako komplet za malčiranje ne sjedne na mjesto, komplet za malčiranje i noževi za rezanje mogu biti oštećeni.

Uklanjanje kompleta za malčiranje

1. Podignite udarnu zaklopku.
2. Otpustite blokadu na kompletu za malčiranje (🔗 10/1).
3. Izvucite komplet za malčiranje (🔗 10/2).

Košenje s kanalom za bočno izbacivanje (opcija)

Pozor - opasnost od ozljede!

Uklonite ili postavite kanal za bočno izbacivanje samo pri isključenom motoru i zaustavljenom nožu za rezanje.

Postavljanje kanala za bočno izbacivanje

1. Uklonite kutiju za travu i umetnite komplet za malčiranje.
2. Otklopite i držite poklopac otvora za bočno izbacivanje (🔧 11/1).
3. Umetnite kanal za bočno izbacivanje (🔧 11/2).
4. Polako zatvorite poklopac.
Poklopac štiti kanal za bočno izbacivanje od ispadanja.

Uklanjanje kanala za bočno izbacivanje

1. Otklopite i držite poklopac otvora za bočno izbacivanje (🔧 11/1).
2. Uklonite kanal za bočno izbacivanje i zatvorite poklopac (🔧 11/2).

Namještanje visine hvatanja (opcija)

Možete po potrebi namjestiti visinu hvatanja na dvije različite visine.

1. Odvijte oba hvatna vijka na vijčanom spoju donje šipke.
2. Izvucite svornjake vijka i namjestite željeni položaj hvatanja tako da utaknete u jedan od oba pravokutna provrta na držačima i kroz šipke (🔧 12).
Pazite da na svakom držaču upotrijebite isti provrt!
3. Hvatnim vijcima ponovno zategnite držače s donjom šipkom.

Pokretanje motora

⚠️ Pozor - opasnost od trovanja!
Nikada ne ostavljajte motor da radi u zatvorenom prostoru.

⚠️ Pozor - opasnost od ozljede!
Ne naginjite uređaj pri postupku pokretanja.

- i** Pokrećite motor samo s ugrađenim nožem (nož služi kao zamašna masa).
- Pri pokretanju motora zagrijanog za rad (HONDA) NE upotrebljavajte čok ili gumb ubrzivača.
- Ne mijenjajte postavke regulatora na motoru.

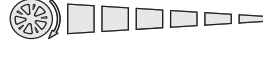

- Ne pokrećite uređaj ako kanal za izbacivanje nije prekriven jednim od sljedećih dijelova:
 - Kutija za travu
 - Udarana zaklopka
 - Komplet za malčiranje
- Pritisnite sklopku za pokretanje s puno pozornosti u skladu s uputama proizvođača.
- Pazite na dostatni razmak stopala od alata za rezanje.
- Pokrenite uređaj na niskoj travi.

Znakovi položaja na uređaju:

Čok * Pokretanje Rad Zaustavljanje	
Daljinski upravljač gasa * Pokretanje Zaustavljanje	
Daljinski upravljač gasa s čokom *	
Varijabilni prijenosnik * Brzo Sporo	
Spojka noža * Uklj Isklj	

* ovisno o izvedbi

Ručno pokretanje**Bez daljinskog upravljača gasa, s čokom**

Čok Pokretanje	
Rad	
Zaustavljanje	

1. Postavite čok u položaj 1 (🔌 13/1).
2. Povucite sigurnosni držač na gornju šipku i držite ga (🔌 17) – sigurnosni držač ne sjeda na mjesto.
3. Lagano izvucite pokretač i ponovno ga pustite da se uvuče (🔌 18).
4. Nakon zagrijavanja motora (oko 15–20 sekundi) postavite čok u položaj 2 (🔌 13/2).

i Motor ima fiksnu postavku gasa. Reguliranje broja okretaja nije moguće.

Bez daljinskog upravljača gasa, s ubrizgivačem (🔌 16)

1. Triput pritisnite gumb ubrizgivača u razmacima od oko dvije sekunde (🔌 16). Pri temperaturi manjoj od 10 °C pet puta pritisnite gumb ubrizgivača.
2. Povucite sigurnosni držač na gornju šipku i držite ga (🔌 17) – sigurnosni držač ne sjeda na mjesto.
3. Lagano izvucite pokretač i ponovno ga pustite da se uvuče (🔌 18).

i Motor ima fiksnu postavku gasa. Reguliranje broja okretaja nije moguće.

Bez daljinskog upravljača gasa, bez ubrizgivača/čoka

1. Povucite sigurnosni držač na gornju šipku i držite ga (🔌 17) – sigurnosni držač ne sjeda na mjesto.
2. Lagano izvucite pokretač i ponovno ga pustite da se uvuče (🔌 18).

i Motor ima fiksnu postavku gasa. Reguliranje broja okretaja nije moguće.

S daljinskim upravljačem gasa, s čokom

Daljinski upravljač gasa s čokom	
----------------------------------	---

1. Postavite ručicu gasa u položaj 1 (🔌 14/1).
2. Povucite sigurnosni držač na gornju šipku i držite ga (🔌 17) – sigurnosni držač ne sjeda na mjesto.

3. Lagano izvucite pokretač i ponovno ga pustite da se uvuče (🔌 18).
4. Nakon zagrijavanja motora (oko 15–20 sekundi) postavite ručicu gasa u položaj između 🐢 i 🐌 (🔌 14/2).

S daljinskim upravljačem gasa, bez ubrizgivača/čoka

Daljinski upravljač gasa Pokretanje Zaustavljanje	
---	---

1. Postavite ručicu gasa u položaj 🐢 (🔌 20/1).
2. Povucite sigurnosni držač na gornju šipku i držite ga (🔌 17) - sigurnosni držač ne sjeda na mjesto.
3. Lagano izvucite pokretač i ponovno ga pustite da se uvuče (🔌 18).
4. Nakon zagrijavanja motora (oko 15–20 sekundi) postavite ručicu gasa u položaj između 🐢 i 🐌 (🔌 20).

S daljinskim upravljačem gasa, s ubrizgivačem (🔌 16)

Daljinski upravljač gasa Pokretanje Zaustavljanje	
---	---

1. Postavite ručicu gasa u položaj 🐢 (🔌 20/1).
2. Triput pritisnite gumb ubrizgivača u razmacima od oko dvije sekunde (🔌 16). Pri temperaturi manjoj od 10 °C pet puta pritisnite gumb ubrizgivača.
3. Povucite sigurnosni držač na gornju šipku i držite ga (🔌 17) - sigurnosni držač ne sjeda na mjesto.
4. Lagano izvucite pokretač i ponovno ga pustite da se uvuče (🔌 18).
5. Čim motor počne raditi, postavite ručicu gasa na željeni broj okretaja motora u položaj između 🐢 i 🐌 (🔌 20).

Električno pokretanje (opcija)

Električno pokretanje s ubrizgivačem (🔧 16)

1. Postavite ručicu gasa u položaj "POKRETANJE" (🔧 15/1).
2. Triput pritisnite gumb ubrizgivača u razmacima od oko dvije sekunde (🔧 16). Pri temperaturi manjoj od 10 °C pet puta pritisnite gumb ubrizgivača.
3. Povucite sigurnosni držač na gornju šipku i držite ga (🔧 17) – sigurnosni držač ne sjeda na mjesto.
4. Ključ za paljenje u bravi za paljenje okrenite potpuno udesno (🔧 19).
5. Čim motor počne raditi, pustite ključ za paljenje (on se vraća u položaj „0“).
6. Postavite ručicu gasa na željeni broj okretaja motora u položaj između 🔄 i 🔄 (🔧 15/2).

Električno pokretanje bez ubrizgivača (🔧 15)

1. Postavite ručicu gasa u položaj "POKRETANJE" (🔧 15/1).
2. Povucite sigurnosni držač na gornju šipku i držite ga (🔧 17) – sigurnosni držač ne sjeda na mjesto.
3. Ključ za paljenje u bravi za paljenje okrenite potpuno udesno (🔧 19).
4. Čim motor počne raditi, pustite ključ za paljenje (on se vraća u položaj „0“).
5. Postavite ručicu gasa na željeni broj okretaja motora u položaj između 🔄 i 🔄 (🔧 15/2).

Spojka noža (opcija)



Spojkom noža možete spojiti ili odspojiti nož za rezanje dok motor dalje radi.

Spajanje noža za rezanje

1. Povucite sigurnosni držač na gornju šipku i držite ga (🔧 17) - sigurnosni držač ne sjeda na mjesto.
2. Gurnite ručicu spojke od tijela (🔧 21/1) - nož za rezanje se spaja.

Odspajanje noža za rezanje

3. Pustite sigurnosni držač (🔧 25).
 - Nož za rezanje se odspaja.
 - Ručica spojke ide u položaj mirovanja (🔧 21/2).

Isključite motor.

Uređaj bez spojke noža

1. Postavite ručicu gasa u položaj 🔄 (🔧 20/2)
2. Pustite sigurnosni držač (🔧 25).
 - Motor se isključuje.

Pozor - teška posjekotina!

Motor može i dalje raditi. Nakon isključivanja provjerite da motor miruje.

Uređaj sa spojkom noža



1. Pustite sigurnosni držač (🔧 25).
2. Postavite ručicu gasa u položaj 🔄 (🔧 20/2).
 - Motor se isključuje.

Pozor - teška posjekotina!

Motor može i dalje raditi. Nakon isključivanja provjerite da motor miruje.

Pogon kotača (opcija) (🔧 22)

Pozor!

Uključite prijenosnik samo pri motoru koji radi.

Uključivanje pogona kotača

1. Pritisnite uklopni držač prijenosnika na gornju šipku i držite ga (🔧 22) – uklopni držač prijenosnika ne sjeda na mjesto.
 - Pogon kotača se uključuje.

Isključivanje pogona kotača

1. Pustite uklopni držač prijenosnika (🔧 24).
 - Pogon kotača se isključuje.

Varijabilni prijenosnik (opcija)

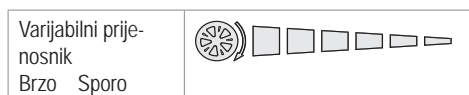

S varijabilnim prijenosnikom možete bez stupnjeva promijeniti brzinu kretanja kosilice za travu.

Pozor!

Pritišćite ručicu samo pri motoru koji radi. Uključivanje bez rada motora može oštetiti pogonski mehanizam.

- Za veću brzinu povucite ručicu (📌 23) u smjeru (📌 23/2).
- Za manju brzinu povucite ručicu (📌 23) u smjeru (📌 23/1).

i Uvijek prilagodite brzinu kretanja trenutačnom stanju tla i trave.

Održavanje i njega

Pozor - opasnost od ozljede!

- Prije svakoga održavanja i svake njege uvijek isključite motor i izvucite utikač za svjeće.
- Motor može i dalje raditi. Nakon isključivanja provjerite da motor miruje.
- Uvijek nosite radne rukavice pri održavanju i njezi noža za rezanje!

- Sve matice, svi svornjaci i svi vijci moraju biti dobro pričvršćeni.
- Uređaj mora biti u sigurnom radnom stanju.
- Ostavite motor da se ohladi prije zaustavljanja uređaja.
- Redovito provjeravajte rad i trošenje uređaja za prihvat trave.
- Očistite uređaj nakon svake uporabe.
- Ne prskajte uređaj vodom. Prodrla voda može izazvati kvarove (pogon za paljenje, rasplinjač).
- Redovito provjeravajte ima li oštećenja na noževima za rezanje.
- Uvijek zamijenite neispravne prigušnike.

Naginjavanje kosilice

Ovisno o proizvođaču motora mora:

- rasplinjač/ zračni filter pokazivati prema gore (📌 26)
- svjećica pokazivati prema gore (📌 27).

i Pridržavajte se uputa za uporabu proizvođača motora!

Brušenje/zamjena noževa za rezanje

- Naoštrite/zamijenite tupe ili oštećene noževe za rezanje samo u servisu ili u ovlaštenoj radionici.
- Naoštreni noževi za rezanje moraju biti poravnati.

Pozor!

Neporavnati noževi izazivaju snažne vibracije i oštećuju kosilicu.

Punjenje baterije pokretača (opcija)

Baterija pokretača ne zahtijeva održavanje i uobičajeno je puni kosilica. U posebnim slučajevima korisnik mora napuniti bateriju:

- Prije prvog puštanja kosilice u rad.
- Pri pražnjenju, prije zimske pauze ili u slučaju dužeg vremena izvan uporabe (> 6 mjeseci).

Postupak punjenja:

1. Uklonite punjač iz kutije baterije.
2. Odvojite kabel baterije s kabela motora (📌 28).
3. Spojite kabel baterije s kabelom punjača (📌 29).
4. Priključite punjač na strujnu mrežu. Napon strujne mreže mora odgovarati radnom naponu punjača.

Vrijeme punjenja iznosi oko 36 sati.

Upotrebjavajte samo isporučeni originalni punjač.

Pozor!

- Punite bateriju samo u suhom i dobro prozračenom prostoru.
- Ne upotrebjavajte kosilicu za travu za vrijeme postupka punjenja.

Njega motora

Zamjena motornog ulja

1. Da uhvatite ulje, pripremite odgovarajući spremnik.
2. Pustite da ulje potpuno izide preko otvora za ulijevanje ulja ili ga isušite.



Ekološki zbrinite korišteno motorno ulje! Preporučujemo da staro ulje predate u zatvorenom spremniku u centar za recikliranje ili servisni centar.

Za staro ulje vrijedi:

- Ne bacajte ga u otpad.
- Ne istresajte ga u kanalizaciju ili odvod.
- Ne istresajte ga u zemlju.

Zamjena zračnog filtra

- Pridržavajte se napomena proizvođača motora.

Zamjena svjećice

- Pridržavajte se napomena proizvođača motora.

Pogon kotača (opcija)

Namještanje upravljačkog kabela

Ako pri uključenom motoru ne možete uključiti ili isključiti pogon kotača, morate namjestiti odgovarajući upravljački kabel.



Pozor!

Namještajte upravljački kabel samo ako je motor isključen.

1. Okrenite prilagodni dio na upravljačkom kabelu u smjeru strelice (↻ 30).
2. Kako biste provjerili namještanje, pokrenite motor i uključite pogon kotača.
3. Ako pogon kotača i dalje ne radi, odnesite kosilicu za travu u servis ili u ovlaštenu radionicu.

Nauljivanje pogonskog zupačnika

- Povremeno uljem za raspršivanje nauljite pogonski zupačnik na osovini prijenosnika.



Prijenosnik pogona kotača ne zahtijeva održavanje.

Čuvanje



Pozor - opasnost od eksplozije!

Ne čuvajte uređaj pred otvorenim plamenom ili izvorima topline.

- Ostavite motor da se ohladi.
- Otklopite gornju šipku za čuvanje u malom prostoru.
- Osušite uređaj i čuvajte izvan dohvata djece i neovlaštenih osoba.
- Čuvajte bateriju pokretača na mjestu bez zamrzavanja.
- Napunite bateriju pokretača s vremena na vrijeme.
- Ispraznite spremnik za benzin.
- Izvucite utikač za svjećice.

Popravak

Popravke smiju obavljati samo servisi i ovlaštene radionice.

Odlaganje

Istrošene uređaje, baterije ili akumulatore ne smijete odlagati u kućni otpad!

Pakovanje, uređaj i pribor izrađeni su od materijala koji se može reciklirati i treba ih odložiti na odgovarajući način.

Pomoć u slučaju smetnji



Pozor!

Ne smijete poravnati noževe i osovinu motora.

Smetnja	Rješenje
Motor ne radi.	<ul style="list-style-type: none"> ▪ Ulijte benzin. ▪ Postavite ručicu gasa na „Pokretanje“. ▪ Uključite uređaj. ▪ Pritisnite držač sklopke motora na gornju šipku. ▪ Provjerite svječice i po potrebi ih zamijenite. ▪ Očistite zračni filtar. ▪ Slobodno okrećite nož za košenje. ▪ Napunite bateriju pokretača. ▪ Pokrećite na pogošenoj površini.
Snaga motora popušta.	<ul style="list-style-type: none"> ▪ Ispravite visinu rezanja. ▪ Izbrusite/zamijenite nož za košenje. ▪ Očistite kanal za izbacivanje/kučište. ▪ Očistite zračni filtar. ▪ Smanjite radnu brzinu.
Nečisto rezanje	<ul style="list-style-type: none"> ▪ Izbrusite/zamijenite nož za košenje. ▪ Ispravite visinu rezanja.
Kutija za travu nedovoljno se puni.	<ul style="list-style-type: none"> ▪ Ispravite visinu rezanja. ▪ Pustite da se trava osuši. ▪ Izbrusite/zamijenite nož za košenje. ▪ Očistite rešetke kutije za travu. ▪ Očistite kanal za izbacivanje/kučište.
Pogon kotača ne radi.	<ul style="list-style-type: none"> ▪ Namjestite upravljački kabel. ▪ Klinasti remen je neispravan. ▪ Potražite ovlaštenu servisnu radionicu. ▪ Uklonite nečistoću u pogonu kotača, zupčastom remenu i prijenosniku. ▪ Nauljite slobodne hodove (pogonski zupčanik na osovini prijenosnika) uljem za raspršivanje.
Kotači se ne okreću pri uključenom prijenosniku	<ul style="list-style-type: none"> ▪ Zategnite vijke kotača. ▪ Glavčina kotača je neispravna. ▪ Klinasti remen je neispravan. ▪ Potražite ovlaštenu servisnu radionicu.
Uređaj izrazito snažno vibrira.	<ul style="list-style-type: none"> ▪ Provjerite nož za košenje.



U slučaju smetnji koje nisu navedene u ovoj tablici ili koje ne možete sami ukloniti obratite se našoj servisnoj službi.

- Potrebna je uvijek stručna provjera u sljedećim slučajevima:
 - nakon nailaska na prepreku
 - u slučaju trenutnoga zaustavljanja motora
 - u slučaju oštećenja prijenosnika
 - u slučaju neispravnog klinastog remena
 - u slučaju savijenog noža
 - u slučaju savijene osovine motora.

Izjava o usklađenosti EZ-a

- Vidi upute za montažu.

Jamstvo

Greške u materijalu ili pogreške u proizvodnji uklonit ćemo za vrijeme zakonskoga jamstvenog roka za nedostatke prema vlastitom odabiru, odnosno organizirat ćemo popravak ili isporučiti zamjenski uređaj. Jamstveni rok određen je u skladu sa zakonom zemlje u kojoj je kupljen uređaj.

Jamstvo vrijedi samo u sljedećim slučajevima:

- odgovarajuća uporaba uređaja
- pridržavanje uputa za uporabu
- uporaba originalnih zamjenskih dijelova

Jamstvo ne vrijedi u ovim slučajevima:

- pokušaji popravka uređaja
- tehničke izmjene uređaja
- neodgovarajuća uporaba (npr. komercijalna ili komunalna uporaba).

Jamstvo isključuje sljedeće:

- oštećenja laka koja su nastala normalnim trošenjem
- potrošni dijelovi označeni okvirom **XXX XXX (X)** na popisu zamjenskih dijelova.
- motori za sagorijevanje jer za njih vrijede posebne jamstvene odredbe određenih proizvođača motora.

U jamstvenom se roku obratite prodavatelju ili najbližem ovlaštenom servisu s ovom izjavom o jamstvu i računom. Ovaj potvrda o jamstvu ne uključuje zakonska potraživanja kupca prema prodavatelju na temelju nedostataka.

Na temat tego podręcznika

- Przed uruchomieniem urządzenia należy dokładnie zapoznać się z niniejszą dokumentacją. Jest to konieczne dla bezpiecznego użytkowania i bezawaryjnej obsługi. Przed rozpoczęciem pracy należy zapoznać się z elementami obsługowymi i zasadami użytkowania maszyny.
- Należy stosować się do wskazówek dotyczących bezpieczeństwa i wskazówek ostrzegawczych zawartych w niniejszej dokumentacji oraz tych znajdujących się na urządzeniu.
- Niniejsza dokumentacja jest integralną częścią opisanego produktu i w przypadku jego odsprzedaży należy przekazać ją kupującemu.

Objaśnienie oznaczeń



Uwaga!

Dokładne zastosowanie się do tych wskazówek ostrzegawczych pozwoli uniknąć szkód osobowych oraz/lub materialnych.



Specjalne wskazówki ułatwiające zrozumienie zasad użytkowania.



Symbol aparatu fotograficznego odsyła do ilustracji.

Spis treści

Na temat tego podręcznika.....	134
Opis produktu	134
Urządzenia zabezpieczające i ochronne	134
Wskazówki dotyczące bezpieczeństwa.....	136
Montaż.....	137
Tankowanie.....	137
Rozruch elektryczny (opcja)	142
Konserwacja i pielęgnacja.....	143
Przechowywanie.....	145
Naprawa	145
Utylizacja	145
Pomoc w przypadku zakłóceń.....	146
Gwarancja	147
Deklaracja zgodności WE.....	147

Opis produktu

W niniejszej dokumentacji opisano kilka modeli benzynowej kosiarki do trawy. Niektóre modele wyposażone są w pojemnik na trawę oraz/lub mogą być dodatkowo wykorzystywane do mulczowania.

Posiadany model można zidentyfikować na podstawie ilustracji produktu oraz opisu poszczególnych opcji.

Stosowanie zgodne z przeznaczeniem

Niniejsze urządzenie przeznaczone jest do koszenia trawy na terenie prywatnym i może być wykorzystywane wyłącznie na suchym trawniku.

Każde inne zastosowanie urządzenia uznaje się za niezgodne z przeznaczeniem.

Stosowanie niezgodne z przeznaczeniem

- Kosiarka nie jest przeznaczona do użytkowania na publicznych zieleniach, w parkach, obiektach sportowych ani do zastosowania w rolnictwie czy leśnictwie.
- Zabronione jest demontowanie lub omijanie urządzeń zabezpieczających.
- Urządzenie nie może być wykorzystywane podczas deszczu lub na mokrej trawie.
- Urządzenia nie wolno używać w ramach działalności gospodarczej.

Urządzenia zabezpieczające i ochronne



Uwaga – niebezpieczeństwo zranienia!

Nie wolno wyłączać urządzeń zabezpieczających i ochronnych!

Pałak bezpieczeństwa

Urządzenie wyposażone jest w pałak bezpieczeństwa. W razie zagrożenia zwolnić pałak bezpieczeństwa.

Urządzenia bez sprzęgła noża:

- Nóż tnący zostaje zatrzymany.
- Silnik zostaje zatrzymany.

Urządzenia ze sprzęgłem noża:

- Nóż tnący zostaje zatrzymany.
- Silnik pracuje dalej.

Kłapa odbojowa

Kłapa odbojowa chroni przed wyrzucanymi elementami.

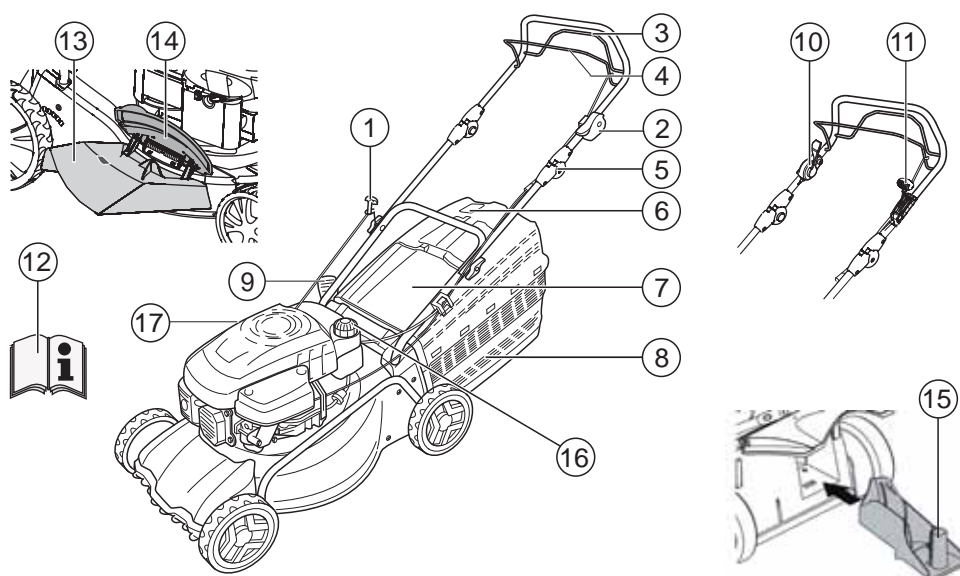



1	Linka rozruchowa	9	Regulacja wysokości koszenia*
2	Start, stop*	10	Sprzęgło noża*
3	Napęd kół*	11	Przekładnia Vario*
4	Pałęk bezpieczeństwa	12	Instrukcja obsługi
5	Ergonomiczna regulacja wysokości*	13	Nakładka do wyrzutnika*
6	Wskaźnik poziomu napalenia*	14	Kłapa zamykająca*
7	Kłapa odbojowa*	15	Zestaw do mulczowania*
8	Pojemnik na trawę*	16	Zbiornik benzyny
	<i>*w zależności od wersji</i>	17	Króciec wlewu oleju

Symbole na urządzeniu

	Uwaga! Zachować szczególną ostrożność przy obsłudze.		Przed rozpoczęciem prac przy mechanizmie tnącym należy odłączyć wtyczkę świecy zapłonowej.
	Przed uruchomieniem urządzenia należy przeczytać instrukcję obsługi!		Zwolnić hamulec silnika.
	Nie dopuszczać osób trzecich do obszaru zagrożenia!		Włączenie napędu kół.
	Nie wolno zbliżać dłoni ani stóp do mechanizmu tnącego!		Zdalna obsługa przyspieszenia start / stop
	Zachować odstęp od obszaru zagrożenia.		

Dodatkowe symbole na urządzeniach z rozruchem elektrycznym

	Uwaga! Niebezpieczeństwo w wyniku porażenia prądem.
	Trzymać przewody połączeniowe z dala od noży tnących.
	Przed rozpoczęciem prac konserwacyjnych lub w razie uszkodzenia kabla zawsze odłączyć urządzenie od sieci zasilającej.

Wskazówki dotyczące bezpieczeństwa

 **Uwaga!**
Urządzenie wolno używać tylko w nienagannym stanie technicznym.

 **Uwaga – niebezpieczeństwo zranienia!**
Nie wolno wyłączać urządzeń zabezpieczających i ochronnych!

 **Uwaga — niebezpieczeństwo pożaru!**
Nie przechowywać zatankowanego urządzenia w budynkach, w których opary benzyny mogą mieć styczność z otwartym ogniem lub iskrami.
W obszarze wokół silnika, wydechu, skrzynki akumulatora i zbiornika paliwa nie może znajdować się skoszona trawa, ani benzyna czy olej.

 **Ostrzeżenie - niebezpieczeństwo pożaru!**
Benzyna i olej są bardzo łatwopalne!

- Nie dopuszczać osób trzecich do obszaru zagrożenia.
- Nigdy nie należy kosić trawy, gdy w pobliżu przebywają osoby, a szczególnie dzieci lub zwierzęta domowe.
- Obsługujący maszynę jest odpowiedzialny za wypadki z udziałem osób trzecich oraz za szkody na ich mieniu.
- Dzieci i osoby, które nie zapoznały się z instrukcją obsługi, nie mogą używać urządzenia.
- Przestrzegać lokalnych przepisów dotyczących minimalnego wieku osób dopuszczonych do obsługi urządzenia.
- Nie obsługiwać urządzenia, będąc pod wpływem alkoholu, narkotyków oraz leków.
- Nosić odpowiednie ubranie robocze
 - długie spodnie,
 - solidne i nieślizgające się obuwie,
 - słuchawki ochronne.
- Podczas pracy na zboczach
 - należy zawsze zwracać uwagę na stabilność,
 - zawsze kosić w poprzek zbocza, nigdy pod górę lub w dół,
 - nie wykorzystywać kosiarki na zboczach o nachyleniu powyżej 20°.
 - Należy zachować szczególną ostrożność podczas zawracania.
- Pracować tylko przy wystarczającym świetle dziennym lub sztucznym.
- Nie wolno zbliżać się, części ciała, ani odzieży do mechanizmu tnącego.
- Należy przestrzegać lokalnych przepisów dotyczących czasu użytkowania urządzenia.
- Gotowego do pracy urządzenia nie wolno pozostawiać bez nadzoru.
- Należy kosić tylko przy użyciu ostrych noży tnących.
- Nigdy nie użytkować urządzenia z uszkodzonymi urządzeniami zabezpieczającymi/kratkami ochronnymi.
- Nigdy nie należy użytkować urządzenia bez kompletnych i zamontowanych urządzeń zabezpieczających (np.: kłapa odbojowa, pojemnik na trawę)
- Przed każdym użyciem skontrolować urządzenie pod kątem uszkodzeń, przed ponownym użyciem wymienić uszkodzone części.
- Zużyte lub uszkodzone noże i bolce należy zawsze wymieniać całymi zestawami, aby uniknąć niewyważenia.
- Przed uruchomieniem silnika należy wysprzęglić wszystkie noże i napędy.
- Wyłączyć silnik, odczekać do zatrzymania urządzenia, wyjąć kluczyk zapłonowy i wtyczkę świecy zapłonowej:
 - w przypadku pozostawienia urządzenia bez nadzoru,
 - podczas sprawdzania, czyszczenia lub innych prac przy urządzeniu,
 - po wystąpieniu usterek,

- przed zwolnieniem blokad,
- przed przystąpieniem do usuwania zatorów,
- po kontakcie urządzenia z ciałami obcymi.
- przed tankowaniem,
- gdy pojawią się zakłócenia w działaniu urządzenia oraz nietypowe drgania (wymagana jest natychmiastowa kontrola).

i Przed ponownym uruchomieniem i użyciem kosiarki należy sprawdzić urządzenie pod kątem uszkodzeń i dokonać niezbędnych napraw.

- Podłączyć wtyczkę świecy zapłonowej i uruchomić silnik.
 - po usunięciu awarii (patrz tabela awarii) oraz sprawdzeniu urządzenia,
 - po czyszczeniu urządzenia,
- Nie należy uruchamiać silnika stojąc przed kanałem wyrzutnika.
- Dokładnie sprawdzić cały teren przeznaczony do koszenia i usunąć wszystkie ciała obce.
- Należy zachować szczególną ostrożność podczas zawracania oraz przyciągania kosiarki do siebie.
- Nie przejeżdżać kosiarką przez przeszkody (np. gałęzie, korzenie drzew).
- Należy usuwać skoszoną trawę wyłącznie przy zatrzymanym silniku.
- Wyłączyć silnik/nóż tnący podczas przekraczania powierzchni innej niż przeznaczona do koszenia.
- Nigdy nie podnosić ani nie przenosić urządzenia z pracującym silnikiem.
- Podczas wlewania benzyny lub oleju silnikowego nie jeść ani nie pić.
- Nie wdychać oparów benzyny.
- Prowadzić urządzenie wolnym tempem.
- Przed użyciem sprawdzić, czy wszystkie nakrętki, trzpienie i śruby są mocno dokręcone.
- Podczas dobiegu silnika należy zamknąć przepustnicę. Jeśli silnik wyposażony jest w zawór odcinający do benzyny, należy go zamknąć po zakończeniu koszenia.

Montaż

Należy przestrzegać dołączonej instrukcji montażu.



Uwaga!

Urządzenia wolno używać dopiero po zakończeniu montażu.

Tankowanie

Przed uruchomieniem konieczne jest zatankowanie kosiarki.



Ostrzeżenie — niebezpieczeństwo pożaru!

Benzyna i olej są bardzo łatwopalne!



Zawsze przestrzegać dołączonej instrukcji obsługi od producenta silnika.

Środki eksploatacyjne

	Benzyna	Olej silnikowy
Rodzaj	Normalna benzyna / benzyna bezołowiowa	Patrz wskazówki producenta silnika.
Ilość napełnienia	Patrz wskazówki producenta silnika.	ok. 0,6 l

Bezpieczeństwo



Ostrzeżenie!

Nigdy nie uruchamiać silnika w zamkniętych pomieszczeniach. Niebezpieczeństwo zatrucia!

- Benzynę i olej przechowywać w przeznaczonych do tego pojemnikach.
- Benzynę i olej wlewać i usuwać wyłącznie przy wyłączonym, zimnym silniku na wolnym powietrzu.
- Nie wlewać benzyny ani oleju podczas pracy silnika.
- Nigdy nie przepelniać zbiornika (benzyna zwiększa swoją objętość).
- Nie palić podczas tankowania.
- Nie otwierać korka wlewu zbiornika przy pracującym lub gorącym silniku.
- Wymienić uszkodzony zbiornik lub korek wlewu.

- Zawsze mocno zamykać pokrywę zbiornika.
- Jeśli benzyna się przelewała, nie należy podejmować prób uruchomienia silnika. Usunąć maszynę z zanieczyszczonego benzyną podłoża. Należy unikać jakichkolwiek prób zapłonu do czasu, aż opary benzyny się ulotnią.
- W razie wycieku oleju silnikowego:
 - Nie wolno włączać silnika.
 - Zebrać rozlany olej za pomocą środka wiążącego lub szmaty i poddać utylizacji zgodnie z przepisami.
 - Wyczyścić urządzenie.

i Nie należy utylizować zużytego oleju:

- razem z normalnymi odpadami,
- do kanalizacji, ścieków ani do gruntu.

Zaleca się oddanie zużytego oleju w zamkniętym pojemniku do centrum recyklingu lub punktu obsługi klienta.

Wlewanie benzyny

1. Odkręcić pokrywę zbiornika i odłożyć ją w czystym miejscu.
2. Wlać benzynę, korzystając z lejka.
3. Szczelnie zamknąć otwór wlewu zbiornika i wyczyścić.

Napełnianie silnika

1. Odkręcić pokrywę wlewu oleju i odłożyć zamknięcie w czystym miejscu.
2. Wlać olej przy użyciu lejka.
3. Szczelnie zamknąć otwór wlewu oleju i wyczyścić.

Uruchomienie

! Uwaga!

Nie wolno używać urządzenia, gdy mechanizm tnący i/lub elementy mocujące są poluzowane, uszkodzone lub zużyte!
Przed każdym uruchomieniem urządzenia przeprowadzić kontrolę wzrokową.

📷 Symbol aparatu fotograficznego na następnych stronach odsyła do ilustracji na stronach 4–7.

Ustawianie wysokości koszenia



Uwaga — niebezpieczeństwo zranienia!

Wysokość koszenia regulować tylko przy wyłączonym silniku i nieruchomym nożu tnącym.



- Należy zawsze ustawiać taką samą wysokość koszenia dla wszystkich kółek.
- Regulacja wysokości koszenia jest uzależniona od modelu.

Regulacja centralna (📷 1)

4. Wcisnąć i przytrzymać przycisk centralnej regulacji wysokości (📷 1/1).
 - Gdy trawa jest krótsza należy docisnąć uchwyt centralnej regulacji wysokości do dołu (📷 1/2).
 - Gdy trawa jest dłuższa należy pociągnąć uchwyt centralnej regulacji wysokości do góry (📷 1/2).
 - Stopień centralnej regulacji wysokości zostanie wskazany (📷 1/3).
5. Należy zwolnić przycisk przy żądanej wysokości koszenia.

Regulacja osi lub regulacja centralna (📷 2, 3)

1. Aby odblokować dźwignię, należy docisnąć ją w bok i przytrzymać.
2. Przesunąć dźwignię w lewo lub w prawo do odpowiedniej wysokości koszenia.
3. Zwolnić dźwignię, by się zatrzasnęła.
4. Należy zwrócić uwagę, by wszystkie koła zazębiły się w tej samej pozycji.

Szybka regulacja pojedynczych kół lub regulacja osi (📷 4)

1. Aby odblokować dźwignię, należy docisnąć ją w bok i przytrzymać.
2. Przesunąć dźwignię w lewo lub w prawo do odpowiedniej wysokości koszenia.
3. Zwolnić dźwignię, by się zatrzasnęła.
4. Należy zwrócić uwagę, by wszystkie koła zazębiły się w tej samej pozycji.

Regulacja pojedynczych kół (🔧 5)

1. Odkręcić śrubę koła w lewą lub prawą stronę.
2. Umieścić śrubę koła w otworze na żądanej wysokości koszenia.
3. Dokręcić śrubę koła.

i Połączenia śrubowe kół są wyposażone w gwinty lewe i prawe. Podczas przykręcania śrub należy zwrócić uwagę na właściwe gwintowanie śrub oraz obudowy kosiarki.

4. Należy zwrócić uwagę, by wszystkie koła znalazły się w tej samej pozycji.

Centralna regulacja osi (🔧 6)

1. Należy położyć kciuki na końcach osi.
2. Włożyć palce pod obudowę kosiarki.
3. Posługując się kciukami, wyjąć oś z dotychczasowej szczeliny określającej wysokość koszenia.
4. Następnie posługując się kciukami, wprowadzić oś do szczeliny na żądanej wysokości koszenia i zatrasnąć.
5. Należy zwrócić uwagę, by wszystkie koła zazębiły się w tej samej pozycji.

Koszenie z pojemnikiem na trawę

⚠ Uwaga – niebezpieczeństwo zranienia!

Pojemnik na trawę należy demontować i montować wyłącznie przy wyłączonym silniku i nieruchomym nożu tnącym.

1. Należy unieść klapę odbojową i zaczepić pojemnik na uchwytych (🔧 8).

Wskaźnik poziomu napełnienia

Podczas koszenia wskaźnik poziomu napełnienia jest dociskany do góry przez strumień powietrza (🔧 7a).

Gdy pojemnik na trawę jest pełny, wskaźnik przylega do pojemnika (🔧 7b). Należy wtedy opróżnić pojemnik na trawę.

Opróżnianie pojemnika

1. Należy unieść klapę odbojową.
2. Wyczepić pojemnik na trawę i wysunąć do tyłu (🔧 8).
3. Opróżnić pojemnik.
4. Unieść klapę odbojową i ponownie zawiesić pojemnik na uchwytych (🔧 8).

Koszenie bez pojemnika na trawę

⚠ Uwaga!

Koszenie bez pojemnika na trawę dozwolone jest tylko w przypadku, gdy sprężyna skręcana kłapy odbojowej jest sprawna.

Dzięki sprężynie skręcanej kłapa odbojowa przylega do obudowy kosiarki. Skoszona trawa wyrzucana jest do tyłu i na dół.

Mulczowanie za pomocą zestawu do mulczowania (opcja)

Podczas mulczowania skoszona trawa nie jest zbierana do pojemnika, lecz pozostaje na trawniku. Mulcz chroni glebę przed wysychaniem i dostarcza jej substancji odżywczych.

Najlepsze efekty osiągane są przy regularnym przycinaniu o ok. 2 cm. Tylko młoda trawa o miękkiej strukturze szybko się rozkłada.

- Wysokość trawy przed mulczowaniem: maksymalnie 8 cm
- Wysokość trawy po mulczowaniu: co najmniej 4 cm

i Należy dostosować prędkość koszenia do mulczowania, nie poruszać się zbyt szybko.

Montaż zestawu do mulczowania

⚠ Uwaga – niebezpieczeństwo zranienia!

Zestaw do mulczowania należy demontować i montować wyłącznie przy wyłączonym silniku i nieruchomym nożu tnącym.

1. Wyjąć pojemnik na trawę (🔧 8).
2. Unieść klapę odbojową i umieścić zestaw do mulczowania w szybie wyrzutnika (🔧 9).

Blokada musi się zatrzasnąć.

i Jeśli zestaw się nie zatrzaśnie, może dojść do uszkodzenia zestawu lub noża tnącego.

Demontaż zestawu do mulczowania

1. Należy unieść klapę odbojową.
2. Zwolnić blokadę zestawu do mulczowania (☞ 10/1).
3. Wyjąć zestaw (☞ 10/2).

Koszenie z wyrzutem bocznym (opcja)

⚠ Uwaga – niebezpieczeństwo zranienia!
Wyrzut boczny należy demontować i montować wyłącznie przy wyłączonym silniku i nieruchomym nożu tnącym.

Montaż wyrzutu bocznego

1. Wyjąć pojemnik na trawę i zamontować zestaw do mulczowania.
2. Otworzyć i przytrzymać pokrywę wyrzutu bocznego (☞ 11/1).
3. Zamontować kanał wyrzutu bocznego (☞ 11/2).
4. Powoli zamknąć pokrywę. Pokrywa zabezpiecza kanał wyrzutu bocznego przed wypadnięciem.

Demontaż wyrzutu bocznego

1. Otworzyć i przytrzymać pokrywę wyrzutu bocznego (☞ 11/1).
2. Zdemontować wyrzut boczny i zamknąć pokrywę (☞ 11/2).

Ustawianie wysokości uchwytu (opcja)

Regulacja umożliwia ustawienie uchwytu w dwóch różnych wysokościach.

1. Odkręcić śruby uchwytu przy złączu śrubowym dolnego dźwigara.
2. Wyjąć bolce śrub i ustawić żądaną pozycję uchwytu, wprowadzając bolce do wybranych otworów

prostokątnych przy uchwytach i w dźwigarze (☞ 12).

Zwrócić uwagę na to, czy na obu uchwytach wybrano te same otwory!

3. Ponownie mocno dokręcić śrubami uchwyty do dźwigara dolnego.

Uruchamianie silnika

⚠ Uwaga — niebezpieczeństwo zatrucia!
Nigdy nie uruchamiać silnika w zamkniętych pomieszczeniach.

⚠ Uwaga – niebezpieczeństwo zranienia!
Podczas procedury rozruchu nie przechylać urządzenia.

- i**
- Silnik należy uruchamiać tylko jeśli nóż jest zamontowany (nóż służy jako masa zamachowa).
 - Przy rozruchu ciepłego silnika (HONDA) NIE używać przepustnicy ani przycisku zapłonika.
 - Nie zmieniać ustawień regulatora przy silniku.

■ Nie uruchamiać urządzenia, jeśli kanał wyrzutnika jest zasłonięty przez jeden z poniższych elementów:

- pojemnik na trawę,
- klapa odbojowa,
- zestaw do mulczowania.

■ Należy ostrożnie wciskać łącznik rozruchowy zgodnie z instrukcjami producenta.

■ Należy zachować wystarczający odstęp między mechanizmem tnącym a stopami.

■ Uruchamiać urządzenie w niskiej trawie.

Symbol pozycji na urządzeniu:

Przepustnica* Start Run Stop	
Zdalna obsługa przyspieszenia* Start Stop	
Zdalna obsługa przyspieszenia z przepustnicą*	
Przekładnia Vario* Szybko wolno	

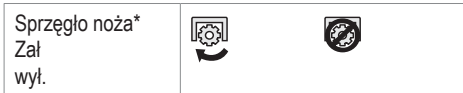

*w zależności od wersji

Rozruch ręczny

Bez zdalnej obsługi przyspieszenia, z przepustnicą



1. Przepustnicę ustawić w pozycji 1 (📷 13/1).
2. Należy docisnąć pałąk bezpieczeństwa do dźwigara górnego i przytrzymać (📷 17) – pałąk bezpieczeństwa nie zatrzaskuje się.
3. Wyciągnąć linkę rozruchową ciągłym ruchem i pozwolić na ponowne, powolne zwinięcie (📷 18).
4. Po rozgrzaniu silnika (ok. 15–20 sekund) ustawić przepustnicę w pozycji 2. (📷 13/2).

i Ustawienie przyspieszenia silnika jest stałe. Regulacja prędkości obrotowej nie jest możliwa.

Bez zdalnej obsługi przyspieszenia, z zapłonikiem (📷 16)

1. Należy 3 razy nacisnąć przycisk zapłonika w odstępach ok. 2 sekund (📷 16). Przy temperaturach poniżej 10°C przycisk zapłonika nacisnąć 5 razy.
2. Należy docisnąć pałąk bezpieczeństwa do dźwigara górnego i przytrzymać (📷 17) – pałąk bezpieczeństwa nie zatrzaskuje się.
3. Wyciągnąć linkę rozruchową ciągłym ruchem i pozwolić na ponowne, powolne zwinięcie (📷 18).

i Ustawienie przyspieszenia silnika jest stałe. Regulacja prędkości obrotowej nie jest możliwa.

Bez zdalnej obsługi przyspieszenia, bez zapłonika/ przepustnicy

1. Należy docisnąć pałąk bezpieczeństwa do dźwigara górnego i przytrzymać (📷 17) – pałąk bezpieczeństwa nie zatrzaskuje się.

2. Wyciągnąć linkę rozruchową ciągłym ruchem i pozwolić na ponowne, powolne zwinięcie (📷 18).

i Ustawienie przyspieszenia silnika jest stałe. Regulacja prędkości obrotowej nie jest możliwa.

Ze zdalną obsługą przyspieszenia, z przepustnicą

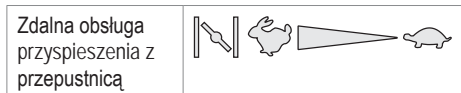

1. Ustawić dźwignię przyspieszenia w pozycji (📷 14/1).
2. Należy docisnąć pałąk bezpieczeństwa do dźwigara górnego i przytrzymać (📷 17) – pałąk bezpieczeństwa nie zatrzaskuje się.
3. Wyciągnąć linkę rozruchową ciągłym ruchem i pozwolić na ponowne, powolne zwinięcie (📷 18).
4. Po rozgrzaniu silnika (ok. 15–20 sekund) ustawić dźwignię przyspieszenia w pozycji pomiędzy a (📷 14/2).

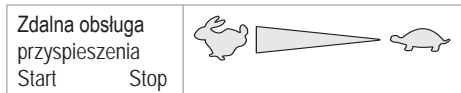

Ze zdalną obsługą przyspieszenia, bez zapłonika/ przepustnicy



1. Ustawić dźwignię przyspieszenia w pozycji (📷 20/1).
2. Należy docisnąć pałąk bezpieczeństwa do dźwigara górnego i przytrzymać (📷 17) – pałąk bezpieczeństwa nie zatrzaskuje się.
3. Wyciągnąć linkę rozruchową ciągłym ruchem i pozwolić na ponowne, powolne zwinięcie (📷 18).
4. Po rozgrzaniu silnika (ok. 15–20 sekund) ustawić dźwignię przyspieszenia w pozycji pomiędzy a (📷 20).

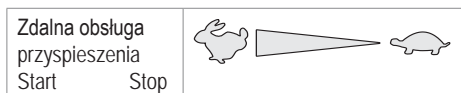

Ze zdalną obsługą przyspieszenia, z zapłonikiem (📷 16)



1. Ustawić dźwignię przyspieszenia w pozycji  (**16/1**).
2. Należy 3 razy nacisnąć przycisk zapłonika w odstępach ok. 2 sekund (**16**). Przy temperaturach poniżej 10°C przycisk zapłonika nacisnąć 5 razy.
3. Należy docisnąć pałąk bezpieczeństwa do dźwigara górnego i przytrzymać (**17**) – pałąk bezpieczeństwa nie zatrzaskuje się.
4. Wyciągnąć linkę rozruchową ciągłym ruchem i pozwolić na ponowne, powolne zwinięcie (**18**).
5. Gdy tylko silnik zacznie pracować, należy ustawić dźwignię przyspieszenia na żądaną prędkość obrotową w pozycji pomiędzy  a  (**20**).



Rozruch elektryczny (opcja)

Rozruch elektryczny z zapłonikiem (**16**)



1. Przepustnicę ustawić w pozycji START (**15 1**).
2. Należy 3 razy nacisnąć przycisk zapłonika w odstępach ok. 2 sekund (**16**). Przy temperaturach poniżej 10°C przycisk zapłonika nacisnąć 5 razy.
3. Należy docisnąć pałąk bezpieczeństwa do dźwigara górnego i przytrzymać (**17**) – pałąk bezpieczeństwa nie zatrzaskuje się.
4. Przekręcić kluczyk zapłonowy w stacyjce do oporu w prawo (**19**).
5. Gdy tylko silnik zacznie pracować, należy zwolnić kluczyk (powróci do pozycji „0”).
6. Odpowiednio do żądanej prędkości obrotowej ustawić dźwignię przyspieszenia w pozycji pomiędzy  a  (**15/2**).

Rozruch elektryczny bez zapłonika/przepustnicy (**15**)

1. Przepustnicę ustawić w pozycji START (**15 1**).
2. Należy docisnąć pałąk bezpieczeństwa do dźwigara górnego i przytrzymać (**17**) – pałąk bezpieczeństwa nie zatrzaskuje się.
3. Przekręcić kluczyk zapłonowy w stacyjce do oporu w prawo (**19**).
4. Gdy tylko silnik zacznie pracować, należy zwolnić kluczyk (powróci do pozycji „0”).

5. Odpowiednio do żądanej prędkości obrotowej ustawić dźwignię przyspieszenia w pozycji pomiędzy  a  (**15/2**).

Sprzęgło noża (opcja)

Sprzęgło noża Zał wyl.		
------------------------------	--	---

Za pomocą sprzęgła noża można sprzęgnąć/wysprzęgnąć nóż tnący podczas pracy silnika.

Sprzęgnięcie noża tnącego

1. Należy docisnąć pałąk bezpieczeństwa do dźwigara górnego i przytrzymać (**17**) – pałąk bezpieczeństwa nie zatrzaskuje się.
2. Odsunąć dźwignię sprzęgającą od ciała (**21/1**) – nóż tnący zostanie sprzęgnięty.

Wysprzęgnięcie noża tnącego.

3. Zwolnić pałąk bezpieczeństwa (**25**).
- Nastąpi wysprzęgnięcie noża tnącego.
- Dźwignia sprzęgająca przechodzi do położenia spoczynkowego (**21/2**).

Wyłączyć silnik.



Urządzenie bez sprzęgła noża

1. Ustawić dźwignię przyspieszenia w pozycji  (**20/2**).
2. Zwolnić pałąk bezpieczeństwa (**25**).
– Silnik zostanie wyłączony.

Uwaga — poważne obrażenia!

Silnik pracuje jeszcze przez chwilę po wyłączeniu. Po wyłączeniu upewnić się, że silnik przestał pracować.

Urządzenie ze sprzęgłem noża

Sprzęgło noża Zał wyl.		
------------------------------	--	---

1. Zwolnić pałąk bezpieczeństwa (**25**).

2. Ustawić dźwignię przyspieszenia w pozycji  (☞ 20/2).
– Silnik zostanie wyłączony.



Uwaga — poważne obrażenia!

Silnik pracuje jeszcze przez chwilę po wyłączeniu. Po wyłączeniu upewnij się, że silnik przestał pracować.

Napęd kół (opcja) (☞ 22)



Uwaga!

Przekładnię należy dołączać tylko, gdy silnik pracuje.

Włączanie napędu kół

1. Należy docisnąć pałąk załączający przekładnię do dźwigara górnego i przytrzymać (☞ 22) – pałąk załączający przekładnię nie zatrząskuje się. Napęd kół zostanie włączony.

Wyłączanie napędu kół

1. Zwolnić pałąk załączający przekładnię (☞ 24). Napęd kół zostanie wyłączony.

Przekładnia Vario (opcja)



Dzięki przekładni Vario można bezstopniowo regulować prędkość jazdy kosiarki.



Uwaga!

Dźwignię należy obsługiwać tylko gdy silnik pracuje. Przelączenie bez napędu silnika może spowodować uszkodzenia mechanizmu napędowego.

- Aby zwiększyć prędkość należy przesunąć dźwignię (☞ 23) w kierunku (☞ 23/2).
- Aby zmniejszyć prędkość należy przesunąć dźwignię (☞ 23) w kierunku (☞ 23/1).



Prędkość jazdy należy zawsze dopasowywać do aktualnego stanu gleby i trawy.

Konserwacja i pielęgnacja



Uwaga – niebezpieczeństwo zranienia!

- Przed przystąpieniem do prac konserwacyjnych i pielęgnacyjnych zawsze wyłączaj silnik i odłącz wtyczkę świecy zapłonowej.
- Silnik pracuje jeszcze przez chwilę po wyłączeniu. Po wyłączeniu upewnij się, że silnik przestał pracować.
- Podczas prac konserwacyjnych i naprawczych przy nożach tnących należy zawsze nosić rękawice robocze!

- Wszystkie nakrętki, trzpienie i śruby muszą być mocno dokręcone.
- Urządzenie musi znajdować się w bezpiecznym stanie roboczym.
- Przed odstawieniem urządzenia należy odczekać do ostygnięcia silnika.
- Należy regularnie kontrolować zbiornik na trawę pod kątem prawidłowego działania i zużycia.
- Po każdym użyciu wyczyścić urządzenie.
- Nie spryskiwać urządzenia wodą. Woda, która przedostanie się do wnętrza urządzenia, może spowodować awarię (układ zapłonowy, gaźnik).
- Należy regularnie kontrolować nóż tnący pod kątem uszkodzeń.
- Zawsze wymieniać uszkodzone tłumiki.

Przechyłanie kosiarki

W zależności od producenta konieczne jest, aby:

- gaźnik/filtr powietrza skierowane były do góry (☞ 26),
- świece zapłonowe skierowane były do góry (☞ 27).



Należy przestrzegać instrukcji obsługi od producenta silnika!

Ostrzenie/wymiana noży tnących

- Tępe lub uszkodzone noże może ostrzyć oraz wymieniać wyłącznie punkt serwisowy lub autoryzowany zakład specjalistyczny.
- Naostrzone noże tnące należy wyważyć.



Uwaga!

Niewyważone noże powodują silne wibracje i mogą uszkodzić kosiarkę.

Ładowanie akumulatora rozruchowego (opcja)

Akumulator rozruchowy nie wymaga konserwacji i podczas normalnej eksploatacji ładowany jest przez kosiarkę. W szczególnych przypadkach konieczne jest naładowanie akumulatora przez użytkownika:

- przed pierwszym uruchomieniem kosiarki,
- w przypadku rozładowania, przed przerwą zimową lub dłuższymi okresami przestoju (> 6 miesięcy).

Procedura ładowania:

1. Wyjąć prostownik ze skrzynki akumulatora.
2. Odłączyć przewód akumulatora od przewodu silnika (🔌 28).
3. Połączyć przewód akumulatora z przewodem prostownika (🔌 29).
4. Podłączyć prostownik do zasilania sieciowego. Napięcie zasilania sieciowego musi być zgodne z napięciem roboczym prostownika.

Czas ładowania wynosi ok. 36 godzin.

Należy stosować wyłącznie dołączony, oryginalny prostownik.



Uwaga!

- Akumulator rozruchowy ładować wyłącznie w suchych i odpowiednio wentylowanych pomieszczeniach.
- Nigdy nie uruchamiać kosiarki w trakcie ładowania.

Pielęgnacja silnika

Wymiana oleju silnikowego

1. W celu zebrania oleju należy przygotować odpowiedni zbiornik.
2. Spuścić lub odessać cały olej przez otwór wlewu oleju.



Zużyty olej silnikowy należy utylizować w sposób ekologiczny!

Zaleca się oddanie zużytego oleju w zamkniętym pojemniku do centrum recyklingu lub punktu obsługi klienta.

Nie należy utylizować zużytego oleju:

- razem z normalnymi odpadami,
- do kanalizacji lub ścieków,
- do gruntu.

Wymiana filtra oleju

- Należy przestrzegać wskazówek producenta silnika.

Wymiana świec zapłonowych

- Należy przestrzegać wskazówek producenta silnika.

Napęd kół (opcja)

Regulacja cięgła Bowdena

Jeżeli przy pracującym silniku nie można włączyć ani wyłączyć napędu kół, należy wyregulować odpowiednie cięgło Bowdena.



Uwaga!

Regulację cięgła Bowdena przeprowadzać przy wyłączonym silniku.

1. Obrócić część przestawną przy cięgnie Bowdena w kierunku oznaczonym strzałką (🔌 30).
2. W celu sprawdzenia ustawienia uruchomić silnik i włączyć napęd kół.
3. Jeśli napęd kół wciąż nie działa, należy udać się do punktu serwisowego lub autoryzowanego zakładu specjalistycznego.

Smarowanie zębniaka napędowego

- Należy od czasu do czasu nasmarować zębniak napędowy na wale przekładni.



Przekładnia napędu kół nie wymaga konserwacji.

Przechowywanie



Uwaga — niebezpieczeństwo wybuchu!

Nie przechowywać urządzenia w pobliżu otwartego ognia lub źródeł ciepła.

- Począć, aż silnik ostygnie.
- Po złożeniu dźwigara górnego urządzenie zajmuje mniej miejsca podczas przechowywania.
- Urządzenie przechowywać w miejscu suchym i niedostępnym dla dzieci oraz osób nieupoważnionych.
- Przechowywać akumulator rozruchowy w miejscu chronionym przed mrozem.
- Od czasu do czasu ładować akumulator rozruchowy.
- Opróżnić zbiornik benzyny
- Odłączyć wtyczkę świecy zapłonowej.

Naprawa

Prace naprawcze mogą przeprowadzać wyłącznie punkty serwisowe oraz autoryzowane zakłady specjalistyczne.

Utylizacja



Zużytych urządzeń, baterii oraz akumulatorów nie wyrzucać wraz z odpadami z gospodarstwa domowego!

Opakowanie, urządzenie i akcesoria wyprodukowane są z materiałów nadających się do recyklingu i należy odpowiednio je utylizować.

Pomoc w przypadku zakłóceń



Uwaga!

Nie należy regulować noży ani wału silnika.

Zakłócenie	Rozwiązanie
Nie można uruchomić silnika.	<ul style="list-style-type: none"> ▪ Wlać benzynę. ▪ Ustawić dźwignię przyspieszenia w pozycji „Start”. ▪ Włączyć przepustnicę. ▪ Docisnąć pałąk załączający silnik do dźwigara górnego. ▪ Sprawdzić świece zapłonowe, ewentualnie wymienić. ▪ Oczyszczyć filtr powietrza. ▪ Sprawdzić, czy nóż tnący obraca się swobodnie. ▪ Naładować akumulator rozruchowy. ▪ Uruchomić na skoszonej powierzchni.
Moc silnika spada.	<ul style="list-style-type: none"> ▪ Skorygować wysokość koszenia. ▪ Naostrzyć/wymienić noże tnące. ▪ Wyczyścić kanał wyrzutnika/obudowę. ▪ Oczyszczyć filtr powietrza. ▪ Zmniejszyć prędkość roboczą.
Nierówne koszenie	<ul style="list-style-type: none"> ▪ Naostrzyć/wymienić noże tnące. ▪ Skorygować wysokość koszenia.
Pojemnik na trawę nie napel- nia się wystarczająco.	<ul style="list-style-type: none"> ▪ Skorygować wysokość koszenia. ▪ Odczekać, aż trawa wyschnie. ▪ Naostrzyć/wymienić noże tnące. ▪ Oczyszczyć kratkę pojemnika. ▪ Wyczyścić kanał wyrzutnika/obudowę.
Napęd kół nie działa.	<ul style="list-style-type: none"> ▪ Wyregulować cięgło Bowdena. ▪ Uszkodzony pasek klinowy ▪ Udać się do warsztatu obsługi klienta. ▪ Usunąć zanieczyszczenia z napędu kół, paska klinowego i przekładni. ▪ Nasmarować wolne koła (zębnik na wale przekładni).
Koła nie kręcą się mimo włą- czonej przekładni.	<ul style="list-style-type: none"> ▪ Dokręcić śruby kół. ▪ Uszkodzona piasta koła ▪ Uszkodzony pasek klinowy ▪ Udać się do warsztatu obsługi klienta.
Urządzenie wykazuje wyjąt- kowo silne drgania.	<ul style="list-style-type: none"> ▪ Skontrolować nóż tnący.



W przypadku zakłóceń, które nie zostały wyszczególnione w tej tabeli oraz tych, których nie można usunąć samodzielnie, należy zwrócić się do naszego działu obsługi klienta.

- Sprawdzenie przez specjalistę jest zawsze wymagane:
 - po najechnaniu na przeszkodę,
 - po nagłym zatrzymaniu silnika,
 - w przypadku uszkodzeń przekładni,
 - w przypadku uszkodzeń paska klinowego,
 - w przypadku wyjęcia noża,
 - w przypadku wyjęcia wału silnika.

Deklaracja zgodności WE

- Patrz instrukcja montażu.

Gwarancja

Ewentualne błędy materiałowe oraz produkcyjne w urządzeniu usuwamy zgodnie z naszym wyborem poprzez naprawę lub dostawę zastępczą przed ustawowo określonym terminem upływu prawa do dochodzenia roszczeń z tytułu wad. Termin upływu reguluje każdorazowo prawo obowiązujące w kraju, w którym urządzenie zostało zakupione.

Nasze zobowiązanie gwarancyjne obowiązuje tylko w przypadku:

- prawidłowego obchodzenia się z urządzeniem,
- przestrzegania instrukcji obsługi,
- stosowania oryginalnych części zamiennych.

Gwarancja wygasa w przypadku:

- podjęcia prób napraw urządzenia,
- dokonania zmian technicznych w urządzeniu,
- zastosowania niezgodnego z przeznaczeniem (np. w ramach działalności gospodarczej lub komunalnej).

Z gwarancji wyłączone są:

- uszkodzenia lakieru spowodowane normalnym zużyciem,
- części ulegające zużyciu, które w karcie części zamiennych zaznaczone są ramką [XXX XXX (X)]
- silniki spalinowe – w ich przypadku obowiązują oddzielne przepisy gwarancyjne danego producenta silnika.

W przypadku dochodzenia roszczeń gwarancyjnych należy zwrócić się z tym oświadczeniem gwarancyjnym oraz paragonem potwierdzającym zakup urządzenia do sprzedawcy, u którego urządzenie zostało zakupione lub do najbliższego autoryzowanego punktu obsługi klienta. Niniejsze zobowiązanie gwarancyjne nie narusza prawa kupującego do dochodzenia roszczeń u sprzedawcy z tytułu wad.

K této příručce

- Před uvedením do provozu si přečtěte tuto dokumentaci. Je to podmínkou bezpečnosti práce a bezporuchové manipulace. Před použitím se seznamte s ovládacími prvky a použitím stroje.
- Dodržujte bezpečnostní a výstražné pokyny v této dokumentaci a na přístroji
- Tato dokumentace je trvalou součástí popsaného výrobku a při prodeji by měla být spolu s ním předána kupujícímu

Vysvětlení znaků



Pozor!

Přesným dodržováním těchto výstražných pokynů lze zabránit poranění osob a/nebo hmotným škodám.



Zvláštní pokyny pro lepší srozumitelnost a manipulaci.



Symbol fotoaparátu odkazuje na vyobrazení.

Obsah

K této příručce	148
Popis výrobku	148
Bezpečnostní a ochranná zařízení	148
Bezpečnostní pokyny	150
Montáž	151
Tankování	151
Elektrické nastartování (volitelná funkce)	155
Údržba a ošetřování	157
Uskladnění	158
Oprava	158
Likvidace	158
Pomoc při poruchách	159
Záruka	160
Prohlášení o shodě ES	160

Popis výrobku

V této dokumentaci jsou popsány různé modely benzínových travních sekaček. Některé modely jsou vybaveny sběrným košem a/nebo jsou navíc vhodné k mulčování. Identifikujte svůj model pomocí vyobrazení výrobku a popisu různých funkcí.

Použití v souladu s určením

Tento přístroj je určen pro sekání trávníku v soukromém sektoru a lze jej používat pouze na suché trávě.

Jakékoliv jiné použití nebo použití přesahující tento rámec se považuje za použití v rozporu s určením.

Možné nesprávné použití

- Tato travní sekačka není vhodná k použití na veřejných prostranstvích, parcích, sportovištích a také v zemědělství a lesnictví
- Bezpečnostní zařízení není dovoleno demontovat nebo přemostovat
- Nepoužívejte přístroj za deště nebo na mokřem trávníku
- Přístroj se nesmí používat ke komerčním účelům

Bezpečnostní a ochranná zařízení



Pozor – nebezpečí poranění!

Bezpečnostní a ochranná zařízení se nesmí uvádět mimo provoz!

Bezpečnostní prvek

Přístroj je vybaven bezpečnostním prvkem. V nebezpečné situaci bezpečnostní prvek pusťte.

Přístroje bez nožové spojky:

- Žací nůž se zastaví
- Motor se zastaví

Přístroje s nožovou spojkou:

- Žací nůž se zastaví
- Motor běží dále

Deflektor

Deflektor chrání před vymršťovanými díly.

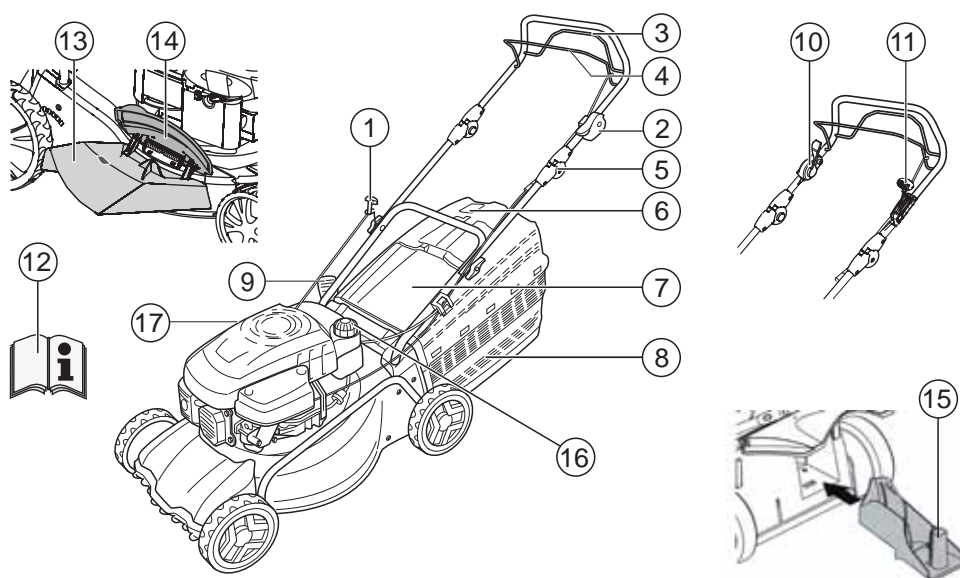



1	Startovací lanko	9	Nastavení výšky sekání*
2	Start, stop*	10	Nožová spojka*
3	Pohon kol*	11	Převodovka Vario*
4	Bezpečnostní prvek	12	Návod k provozu
5	Ergonomické nastavení výšky*	13	Vložka výhozu*
6	Ukazatel stavu naplnění*	14	Zavírací klapka*
7	Deflektor*	15	Mulčovací klín*
8	Sběrný koš*	16	Benzínová nádrž
	*podle daného provedení	17	Plnicí hrdlo oleje

Symbyly na přístroji

	Pozor! Obzvláštní opatnost při manipulaci.		Před prací na žacím ústrojí odpojte konektor svíčky zapalování.
	Před uvedením do provozu si přečtěte návod k použití!		Odbrzďte motorovou brzdou.
	V ohrožené oblasti se nesmí zdržovat cizí osoby!		Zapněte pohon kol.
	Ruce a nohy udržujte z dosahu žacího ústrojí!		Dálkové ovládání plynu start / stop.
	Udržujte odstup od nebezpečné oblasti.		

Dodatečné symboly u přístrojů s elektrickým startem

	Pozor! Nebezpečí úrazu elektrickým proudem.
	Udržujte napájecí vedení z dosahu žacích nožů.
	Při pracích na údržbě nebo poškození kabelu vždy přístroj odpojte od sítě.

Bezpečnostní pokyny

 **Pozor!**
Používejte přístroj jen v technicky bezvadném stavu!

 **Pozor – nebezpečí poranění!**
Bezpečnostní a ochranná zařízení se nesmí uvádět mimo provoz!

 **Pozor – nebezpečí požáru!**
Natankovaný stroj se nesmí ukládat v budovách, v nichž by výpary benzínu mohly přijít do styku s otevřeným ohněm nebo jiskrami!
Zabraňte znečištění oblasti motoru, výfuku, schránky akumulátoru a palivové nádrže nasekanou trávou, benzinem a olejem.

 **Výstraha – nebezpečí požáru!**
Benzín i olej jsou vysoce hořlavé!

- V ohrožené oblasti se nesmí zdržovat cizí osoby
- Nikdy nesekejte, pokud jsou v blízkosti osoby, obzvláště děti nebo domácí zvířata
- Řidič stroje nebo uživatel je odpovědný za nehody, kterých jsou účastny jiné osoby nebo jejich majetek
- Děti nebo jiné osoby, které neznají provozní návod, nesmí přístroj používat.
- Dodržujte místní předpisy o minimálním věku obsluhující osoby
- Nepoužívejte přístroj pod vlivem alkoholu, drog nebo léků
- Noste vhodný pracovní oděv
 - dlouhé kalhoty
 - pevnou a protiskluzovou obuv
 - ochranu sluchu
- Při práci ve svahu
 - vždy udržujte bezpečnou stabilitu
 - vždy sekejte napříč ke svahu, nikdy nahoru nebo dolů
 - nikdy nesekejte ve svahu se stoupáním převyšujícím 20°
 - Při otáčení buďte obzvláště opatrní
- Pracujte jen za dostatečného denního světla nebo umělého osvětlení
- Zabraňte kontaktu trupu, končetin a oděvu s žacím ústrojím
- Dodržujte předpisy pro dobu provozu platné ve vaší zemi
- Přístroj připravený k provozu nenechávejte bez dohledu
- Sekejte pouze s ostrými žacími noži
- Nikdy neprovozujte přístroj s poškozenými ochrannými zařízeními / ochrannými mřížemi
- Nikdy neprovozujte přístroj bez kompletně instalovaných ochranných zařízení (např.: deflektoru, sběrného koše)
- Před každým použitím přístroj zkontrolujte, zda není poškozen, před opětovným použitím nechte vyměnit poškozené díly
- Opotřebované nebo poškozené nože a upevňovací čepy vyměňujte jen po sadách, aby se zabránilo nevyváženosti
- Než motor nastartujete, všechny nože a pohony odpojte
- Vypněte motor, vyčkejte, než se přístroj uvede do klidového stavu, vytáhněte klíček zapalování a konektor svíčky zapalování
 - při opuštění přístroje
 - při kontrole, čištění nebo práci na přístroji
 - při výskytu závad
 - před uvolňováním zablokování
 - před odstraněním ucpání
 - po kontaktu s cizími tělesy
 - před dotankováním
 - při poruchách a neobvyklých vibracích na přístroji (je nutná okamžitá kontrola)

i Vyhledejte poruchy travní sekačky a proveďte potřebné opravy, než travní sekačku znovu nastartujete a začnete s ní pracovat.

- Zasuňte konektor zapalovací svíčky a nastartujte motor
 - po odstranění poruchy (viz tabulka poruch) a kontrole přístroje
 - po vyčištění přístroje
- Motor nespouštějte, pokud stojíte před kanálem výhozu
- Pečlivě a úplně zkontrolujte terén, který budete sekat, a odstraňte všechna cizí tělesa
- Obzvláštní pozornost věnujte otáčení přístroje nebo když přitahujete travní sekačku k sobě
- Nesekejte přes překážky (např. větve, kofeny stromů)
- Nasekanou trávu odstraňujte, jen když je motor zastaven
- Motor / žací nůž vypněte, když je třeba přejet přes jinou než sekanou plochu
- Přístroj nikdy nezvedejte nebo nepřenášejte s běžícím motorem
- Při plnění benzinem nebo motorovým olejem nejezte nebo nepijte
- Nevdechujte benzinové výpary
- Veďte přístroj krokem
- Před použitím zkontrolujte utažení matic, šroubů a čepů
- Po doběhu motoru zavřete škrtecí klapku. Pokud má motor uzavírací kohout benzínu, musíte jej po sečení zavřít

Montáž

Dodržujte přiložený návod k montáži.

! Pozor!

Přístroj se smí provozovat až po úplném smontování.

Tankování

Před uvedením do provozu musíte travní sekačku natan-
kovat.



Výstraha – nebezpečí požáru!

Benzín i olej jsou vysoce hořlavé!



Vždy se řiďte dodaným návodem k obsluze od výrobce motoru.

Provozní kapaliny

	Benzín	Motorový olej
Druh	Běžný benzin / bezolovnatý	viz pokyny výrobce motoru
Množství náplně	viz pokyny výrobce motoru	cca 0,6 l

Bezpečnost



Výstraha!

Nikdy nenechte motor běžet v uzavřených místnostech. Nebezpečí otravy!

- Benzin a olej skladujte pouze v nádobách, které jsou k tomu určeny
- Benzinem a olejem plňte nebo je vypouštějte pouze venku po vychladnutí motoru
- Benzin nebo olej neplňte, když je motor v chodu
- Nepřepĺňujte nádrž (benzín se rozpíná)
- Při tankování nekuřte
- Neotvírejte uzávěr nádrže, pokud motor běží nebo je horký
- Poškozenou nádrž nebo uzávěr nádrže vyměňte
- Víko nádrže vždy pevně uzavřete
- Pokud benzin přetekl, nesmíte se pokusit motor nastartovat. Místo toho je třeba stroj odvézt od plochy znečištěné benzinem. Nesmíte se pokusit stroj nastartovat, dokud benzinové páry nevyprchají.
- Pokud vyteče motorový olej:
 - nespouštějte motor
 - Vyteklý olej nechte vsáknout do olejových absorbentů nebo do hadrů a řádně zlikvidujte

- Vycistěte přístroj

Starý olej:

- nelikvidujte s odpadem
- nevylévejte do kanalizace, odtoku ani na zem

Doporučujeme odevzdat použitý olej v uzavřené nádobě v recyklačním nebo servisním středisku .

Natankujte benzín

1. Vyšroubujte víko nádrže a odložte je na čisté místo.
2. Natankujte benzín nálevkou.
3. Pevně uzavřete plnicí hrdlo nádrže a očistěte je.

Plnění motorovým olejem

1. Vyšroubujte víko plnicího hrdla pro olej a odložte tento uzávěr na čisté místo.
2. Nalijte olej nálevkou.
3. Pevně uzavřete plnicí hrdlo a očistěte je.

Uvedení do provozu

Pozor!

Přístroj nesmí být používán s uvolněným, poškozeným nebo opotřebovaným žacím nástrojem nebo upevňovacími díly!

Před každým uvedením do provozu proveďte vizuální kontrolu.



Symbol fotoaparátu na následujících stranách odkazuje na vyobrazení na str. 4–7.

Nastavení výšky sekání





Pozor – nebezpečí poranění!



Výšku sekání nastavujte jen tehdy, pokud je motor vypnutý a žací nůž zastaven.



- Nastavte vždy všechna kola na stejnou výšku sekání.
- Nastavení výšky sekání závisí na modelu.

Centrální nastavení 1)

4. Tlačítko centrálního nastavení podržte stisknuté ( 1/1).
 - Pokud si přejete kratší trávník, zatlačte rukojeť centrálního nastavení výšky dolů ( 1/2)

- Pokud si přejete delší trávník, potáhněte rukojeť centrálního nastavení výšky nahoru ( 1/2)
- Zobrazí se stupeň centrálního nastavení výšky ( 1/3)

5. V požadované výšce sekání tlačítko pusťte.

Nastavení osy nebo centrální nastavení 2, 3)

1. Páku pro odjištění zatlačte do strany a podržte.
2. Posuňte páku doleva nebo doprava na požadovanou výšku sekání.
3. Páku nechejte zaaretovat.
4. Dbejte aby se všechna kola zaaretovala ve stejné poloze.

Rychlé nastavení jednotlivého kola nebo nastavení osy 4)

1. Páku pro odjištění zatlačte do strany a podržte.
2. Posuňte páku doleva nebo doprava na požadovanou výšku sekání.
3. Páku nechejte zaaretovat.
4. Dbejte aby se všechna kola zaaretovala ve stejné poloze.

Nastavení jednotlivého kola 5)

1. Kolový šroub uvolněte směrem doleva nebo doprava.
2. Kolový šroub zaveďte do otvoru pro požadovanou výšku sekání.
3. Utáhněte kolový šroub.



Šroubové spoje kola mají levotočivý nebo pravotočivý závit. Při zašroubování dodržte příslušný směr závitů v krytu sekačky a použijte příslušné šrouby.

4. Dodržte stejnou polohu otvoru u všech kol.

Centrální nastavení os (🔧 6)

1. Oba palce položte na konce osy.
2. Prsty vložte pod kryt sekačky.
3. Oběma palci vyzvedněte osu z dosavadního zářezu pro výšku sekání.
4. Osu oběma palci potáhněte před zářez pro požadovanou výšku sekání a nechejte ji zaaretovat.
5. Dbejte aby se všechna kola zaaretovala ve stejné poloze.

Sekání se sběrným košem

Pozor – nebezpečí poranění!

Sběrný koš odebírejte nebo připevňujte pouze při vypnutém motoru a zastaveném žací nůži.

1. Nadzdvihněte deflektor a sběrný koš zavěste do držáků (🔧 8).

Ukazatel stavu naplnění

Ukazatel stavu naplnění je proudem vzduchu při sekání vytlačován nahoru (🔧 7a).

Jakmile je sběrný koš plný, ukazatel stavu naplnění přiléhá k boxu (🔧 7b). Sběrný koš je nutné vyprázdnit.

Vyprazdňování sběrného koše

1. Nadzdvihněte deflektor.
2. Sběrný koš vyvěste a vytáhněte směrem dozadu (🔧 8).
3. Vyprázdněte sběrný koš.
4. Nadzdvihněte deflektor a sběrný koš zavěste zpátky do držáků (🔧 8).

Sekání bez sběrného koše

Pozor!

Bez sběrného koše sekejte pouze tehdy, pokud je otočná pružina deflektoru funkční.

Deflektor následkem síly pružiny přiléhá ke krytu travní sekačky. Nasekaná tráva je tak vyhazována dozadu dolů.

Mulčování s mulčovacím klínem (volitelná funkce)

Při mulčování se posekaná tráva nesbírá, ale zůstane na trávníku. Mulč chrání půdu před vysycháním a zásobuje ji živinami.

Nejlépších výsledků dosáhnete pravidelným následným posekáním o cca 2 cm. Pouze mladá tráva s měkkým pletivem rychle hnjí.

- Výška trávy před mulčováním: Maximálně 8 cm
- Výška trávy po mulčování: Minimálně 4 cm

 Rychlost kroků upravte podle mulčování, nekráčejte příliš rychle.

Nasazení mulčovacího klínu

Pozor – nebezpečí poranění!

Mulčovací klín nasazujte nebo odebírejte pouze tehdy, pokud je motor vypnutý a žací nůž zastaven.

1. Odeberte sběrný koš (🔧 8).
2. Nadzdvihněte deflektor a mulčovací klín nasadte do šachty výhozu (🔧 9).
Musí se slyšitelně zaaretovat.

 Pokud se mulčovací klín nezaaretuje, mohou se mulčovací klín a žací nůž poškodit.

Odebrání mulčovacího klínu

1. Nadzdvihněte deflektor.
2. Uvolněte západku na mulčovacím klínu (🔧 10/1).
3. Vyjměte mulčovací klín (🔧 10/2).

Sekání s bočním výhozem (volitelná funkce)

Pozor – nebezpečí poranění!

Boční výhoz odebírejte nebo nasazujte pouze tehdy, pokud je motor vypnutý a žací nůž zastaven.

Nasazení bočního výhozu

1. Odeberte sběrný koš a nasadte mulčovací klín.
2. Odklopte kryt pro boční výhoz a podržte jej (📷 11/1).
3. Nasadte kanál bočního výhozu (📷 11/2).
4. Kryt pomalu zavřete.
Kryt zajišťuje kanál bočního výhozu před vypadnutím.

Odebrání bočního výhozu

1. Odklopte kryt pro boční výhoz a podržte jej (📷 11/1).
2. Odeberte boční výhoz a kryt zavřete (📷 11/2).

Nastavení výšky rukojeti (volitelné vybavení)

Výšku rukojeti lze podle potřeby nastavit do dvou různých výšek.

1. Ze šroubení dolní tyče vyšroubujte oba šrouby rukojeti.
2. Vyjměte šroubovací čepy a nastavte požadovanou polohu rukojeti zasunutím do některého z obou pravouhlných otvorů na držácích a skrz tyče (📷 12).
Dbejte, aby se na každém držáku použil vždy stejný otvor!
3. Držáky s dolní tyčí opět přišroubujte šrouby rukojeti.

Nastartování motoru**⚠️ Pozor – nebezpečí otravy!**

Nikdy nenechte motor běžet v uzavřených místnostech.



⚠️ Pozor – nebezpečí poranění!

Přístroj při startování nepřeklápějte.

- Motor startujte jen s namontovaným nožem (nůž slouží jako setrvačná hmotnost)
- Při startování motoru ještě teplého po provozu (HONDA) NEPOUŽÍVEJTE sytič nebo tlačítko startéru
- Neměňte na motoru nastavení regulátoru

- Přístroj nestartujte, pokud je kanál výhozu zakryt některým z následujících dílů:
 - sběrný koš
 - deflektor
 - mulčovací klín
- Ovládejte startér s obzvláštní opatrností, podle pokynů výrobce
- Dbejte, abyste měli nohy v dostatečné vzdálenosti od žacího nástroje
- Startujte přístroj v nízké trávě

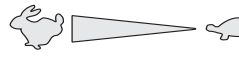
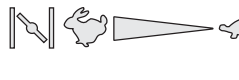
Polohové značky na přístroji

Sytič* start run stop	
Dálkové ovládání plynu* start stop	
Dálkové ovládání plynu se startérem*	
Převodovka Vario* rychle pomalu	
Nožová spojka* zap vyp	

* podle daného provedení

Ruční nastartování**bez dálkového ovládání plynu, se sytičem**

Sytič start run stop	
-------------------------	--

1. Sytič nastavte do polohy 1 (📷 13/1).
2. Přitáhněte bezpečnostní prvek k tyči držadla a podržte jej (📷 17) – bezpečnostní prvek se nezaaretuje.
3. Startovací lanko prudce vytáhněte a poté je nechte pomalu opět navinout (📷 18).
4. Po zahřátí motoru (cca 15–20 sekund) nastavte sytič do polohy 2 (📷 13/2).

i Motor má pevné nastavení plynu.
Nelze regulovat počet otáček.

bez dálkového ovládání plynu, se startérem (📷 16)

1. V časových intervalech cca 2 sekund stiskněte 3x tlačítko startéru (📷 16). Při teplotách nižších než 10 °C stiskněte tlačítko startéru 5x.
2. Přitáhněte bezpečnostní prvek k tyči držadla a podržte jej (📷 17) – bezpečnostní prvek se nezaaretuje.
3. Startovací lanko prudce vytáhněte a poté je nechte pomalu opět navinout (📷 18).

i Motor má pevné nastavení plynu.
Nelze regulovat počet otáček.

bez dálkového ovládání plynu, bez startéru/sytiče

1. Přitáhněte bezpečnostní prvek k tyči držadla a podržte jej (📷 17) – bezpečnostní prvek se nezaaretuje.
2. Startovací lanko prudce vytáhněte a poté je nechte pomalu opět navinout (📷 18).

i Motor má pevné nastavení plynu.
Nelze regulovat počet otáček.

s dálkovým ovládáním plynu, se startérem



1. Páku plynu nastavte do polohy (📷 14/1).
2. Přitáhněte bezpečnostní prvek k tyči držadla a podržte jej (📷 17) – bezpečnostní prvek se nezaaretuje.
3. Startovací lanko prudce vytáhněte a poté je nechte pomalu opět navinout (📷 18).
4. Po zahřátí motoru (cca 15–20 sekund) nastavte páku plynu do polohy mezi a (📷 14/2).

s dálkovým ovládáním plynu, bez startéru/sytiče



1. Páku plynu nastavte do polohy (📷 20/1).
2. Přitáhněte bezpečnostní prvek k tyči držadla a podržte jej (📷 17) – bezpečnostní prvek se nezaaretuje.
3. Startovací lanko prudce vytáhněte a poté je nechte pomalu opět navinout (📷 18).
4. Po zahřátí motoru (cca 15–20 sekund) nastavte páku plynu do polohy mezi a (📷 20).

s dálkovým ovládáním plynu, se startérem (📷 16)





1. Páku plynu nastavte do polohy (📷 20/1).
2. V časových intervalech cca 2 sekund stiskněte 3x tlačítko startéru (📷 16). Při teplotách nižších než 10 °C stiskněte tlačítko startéru 5x.
3. Přitáhněte bezpečnostní prvek k tyči držadla a podržte jej (📷 17) – bezpečnostní prvek se nezaaretuje.
4. Startovací lanko prudce vytáhněte a poté je nechte pomalu opět navinout (📷 18).
5. Jakmile motor běží, nastavte páku plynu podle požadovaných otáček motoru do polohy mezi a (📷 20).



Elektrické nastartování (volitelná funkce)

Elektrické nastartování se startérem (📷 16)

1. Páku plynu nastavte do polohy „START“ (📷 15/1).
2. V časových intervalech cca 2 sekund stiskněte 3x tlačítko startéru (📷 16). Při teplotách nižších než 10 °C stiskněte tlačítko startéru 5x.
3. Přitáhněte bezpečnostní prvek k tyči držadla a podržte jej (📷 17) – bezpečnostní prvek se nezaaretuje.

- Klíček v zámku zapalování otočte úplně doprava ( **19**).
- Jakmile motor běží, klíček zapalování pusťte (skočí zpátky do polohy „0“).
- Nastavte páku plynu podle požadovaných otáček motoru do polohy mezi  a  (**15/2**).

Elektrické nastartování bez startéru/sytiče (**15**)

- Páku plynu nastavte do polohy „START“ (**15/1**).
- Přitáhněte bezpečnostní prvek k tyči držadla a podržte jej (**17**) – bezpečnostní prvek se nezaaretuje.
- Klíček v zámku zapalování otočte úplně doprava ( **19**).
- Jakmile motor běží, klíček zapalování pusťte (skočí zpátky do polohy „0“).
- Nastavte páku plynu podle požadovaných otáček motoru do polohy mezi  a  (**15/2**).

Nožová spojka (volitelné vybavení)

Nožová spojka zap	vyp		
----------------------	-----	---	---

Nožovou spojkou lze žací nůž zařadit a vyřadit, zatímco motor nadále běží.

Zařazení žacího nože

- Přitáhněte bezpečnostní prvek k tyči držadla a podržte jej (**17**) - bezpečnostní prvek se nezaaretuje.
- Páku spojky posuňte pryč od sebe (**21/1**) - žací nůž se zařadí.

Vyřazení žacího nože.

- Pusťte bezpečnostní prvek (**25**).
- Žací nůž se vyřadí.
- Páka spojky se nastaví do klidové polohy (**21/2**).

Vypnutí motoru

Přístroj bez nožové spojky

- Páku plynu nastavte do polohy  (**20/2**)
- Pusťte bezpečnostní prvek (**25**).
- Motor se vypne.

Nebezpečí pořezání!

Motor může dobíhat. Po vypnutí se ujistěte, že motor opravdu stojí.

Přístroj s nožovou spojkou

Nožová spojka zap	vyp		
----------------------	-----	--	---

- Pusťte bezpečnostní prvek (**25**).
- Páku plynu nastavte do polohy  (**20/2**).
- Motor se vypne.

Nebezpečí pořezání!

Motor může dobíhat. Po vypnutí se ujistěte, že motor opravdu stojí.

Pohon kol (volitelná funkce) (**22**)

Pozor!

Pohon zapínejte pouze při spuštěném motoru.

Zapnutí pohonu kol

- Přitáhněte řadící páku převodu k tyči držadla a podržte ji (**22**) – řadící páka převodu se nezaaretuje.
- Pohon kol se zapne.

Vypnutí pohonu kol

- Řadící páku převodu uvolněte (**24**).
- Pohon kol se vypne.

Převodovka Vario (volitelné vybavení)

Převodovka Vario rychle	pomalů					
----------------------------	--------	--	---	---	---	---

Převodovkou Vario lze jízdní rychlost travní sekačky průběžně měnit.

⚠ Pozor!

Páku používejte, pouze tehdy, pokud motor běží. Řazením bez motorového pohonu se může hnací mechanismus poškodit.

- Pro vyšší rychlost zatlačte páku (📷 23) směrem (📷 23/2)
- Pro nižší rychlost zatlačte páku (📷 23) směrem (📷 23/1)

i Jízdní rychlost vždy upravte podle aktuálního stavu půdy a trávníku.

Údržba a ošetřování

⚠ Pozor – nebezpečí poranění!

- Před všemi pracemi na údržbě a ošetřování vždy vypněte motor a odpojte konektor svíčky zapalování.
- Motor může dobit. Po vypnutí se ujistěte, že motor opravdu stojí.
- Při práci na údržbě a ošetřování žacího nože vždy noste pracovní rukavice!

- Všechny matice, čepy a šrouby musí být pevně utaženy
- Přístroj musí být v bezpečném provozním stavu
- Motor nechejte zchladnout, než stroj uskladníte
- Sběrný koš pravidelně kontrolujte na správnou funkci a opotřebení.
- Přístroj po každém použití vyčistěte
- Přístroj neostříkujte vodou
Vniknutí vody může způsobit poruchy (zapalování, karburátoru)
- Pravidelně kontrolujte žací nůž, zda se nepoškodil
- Vadné tlumiče vždy vyměňte

Naklonění sekačky

Podle daného výrobce motoru musí:

- karburátor / vzduchový filtr směřovat nahoru (📷 26)
- svíčka zapalování směřovat nahoru (📷 27)

i Dodržujte návod na obsluhu od výrobce motoru!

Přebroušení / výměna žacího nože

- Tupé nebo poškozené žací nože nechejte nabrousit / vyměnit jen v servisním středisku nebo autorizované odborné provozovně
- Přebroušené žací nože musí být vyváženy

⚠ Pozor!

Nevyvážené nože mají za následek silné vibrace a poškodí sekačku.

Nabíjení akumulátoru startéru (volitelná funkce)

Akumulátor startéru je bezúdržbový a v normálním případě je nabíjen sekačkou. Ve zvláštních případech musí akumulátor nabít uživatel:

- Před prvním uvedením sekačky do provozu
- Při vybití, před zimní přestávkou nebo delším odstavením (> 6 měsíců)

Nabíjení:

1. Vyjměte nabíječku ze schránky akumulátoru.
2. Odpojte kabel akumulátoru od kabelu motoru (📷 28).
3. Kabel akumulátoru spojte s kabelem nabíječky (📷 29).
4. Připojte nabíječku do elektrické sítě.
Napětí v elektrické síti se musí shodovat s provozním napětím nabíječky.

Doba nabíjení činí cca 36 hodin.

Používejte jen dodanou originální nabíječku.

⚠ Pozor!

- Akumulátor startéru nabíjejte pouze v suchých, dobře větraných prostorách.
- Neuvádějte travní sekačku během nabíjení do provozu.

Ošetřování motoru

Výměna motorového oleje

1. K jímání oleje použijte vhodnou nádobu.
2. Olej nechejte úplně vytéci plnicím hrdlem oleje nebo jej odsajte.

 Použitý olej likvidujte ekologickým způsobem! Doporučujeme odevzdat použitý olej v uzavřené nádobě v recyklačním nebo servisním středisku.

Starý olej

- nelikvidujte s odpadem
- nelijte do kanalizace nebo odtoku
- nelijte na zem

Výměna vzduchového filtru

- Dodržujte pokyny výrobce motoru.

Výměna svíčky zapalování

- Dodržujte pokyny výrobce motoru.

Pohon kol (volitelná funkce)

Nastavení bowdenového lanka

Pokud při běžícím motoru již nelze zapnout nebo vypnout pohon kol, je třeba upravit nastavení příslušného bowdenového lanka.

 **Pozor!**
Bowdenové lanko nastavujte pouze tehdy, je-li motor vypnutý.

1. Regulačním dílem na bowdenovém lanku otočte ve směru šipky ( 30).
2. Pro kontrolu nastavení spusťte motor a zapněte pohon pojezdu.
3. Pokud pohon kol stále ještě nefunguje, je nutné předat travní sekačku do servisního střediska a autorizované odborné provozovny.

Naolejování hnacího pastorku

- Hnací pastorek na převodovém hřídeli naolejujte čas od času olejovým postřikem

 Převod pohonu kol je bezúdržbový.

Uskladnění

 **Pozor – nebezpečí výbuchu!**
Přístroj nikdy neskladujte v blízkosti otevřeného ohně nebo tepelných zdrojů.

- Nechte motor vychladnout
- Aby přístroj při uložení nezabral mnoho místa, tyč držadla sklopte
- Uskladněte přístroj v suchu na místě nepřístupném dětem a nepovolaným osobám
- Akumulátor startéru uskladněte na místě chráněném před mrazem
- Občas akumulátor startéru dobijte
- Vypusťte benzínovou nádrž
- Odpojte konektor svíčky zapalování

Oprava

Oprávérenské práce smí provádět jen servisní střediska a autorizované odborné provozovny.

Likvidace

 **Přístroje, baterie nebo akumulátory, které dosloužily, nelikvidujte s domovním odpadem!**

Obal, přístroj a příslušenství jsou vyrobeny z recyklovatelných materiálů a musí se příslušně likvidovat.

Pomoc při poruchách



Pozor!

Nůž a motorový hřídel se nesmí vyrovnávat.

Porucha	Řešení
Motor nenaskočí	<ul style="list-style-type: none"> ▪ Natankujte benzín ▪ Nastavte páčku plynu do polohy „Start“ ▪ Zapněte sytič ▪ Páčku motorového spínače přitáhněte k tyči držadla ▪ Zkontrolujte svíčky zapalování, popř. je vyměňte ▪ Vyčistěte vzduchový filtr ▪ Protočte žací nůž ▪ Dobjíjte akumulátor startéru ▪ Začněte sekat na posečené ploše
Výkon motoru klesá	<ul style="list-style-type: none"> ▪ Upravte výšku sekání ▪ Přebruste / vyměňte žací nůž ▪ Vyčistěte kanál výhozu / vnitřek spodní části sekačky ▪ Vyčistěte vzduchový filtr ▪ Snižte pracovní rychlost
Nepravidelný řez	<ul style="list-style-type: none"> ▪ Přebruste / vyměňte žací nůž ▪ Upravte výšku sekání
Sběrný koš se nenaplní dostatečně.	<ul style="list-style-type: none"> ▪ Upravte výšku sekání ▪ Nechejte trávnik oschnout ▪ Přebruste / vyměňte žací nůž ▪ Vyčistěte mříž sběrného koše ▪ Vyčistěte kanál výhozu / vnitřek spodní části sekačky
Nefunguje pohon kol	<ul style="list-style-type: none"> ▪ Upravte nastavení bowdenového lanka ▪ Závada klínového řemene ▪ Vyhledejte zákaznický servis ▪ Odstraňte nečistoty z pohonu kol, ozubeného řemene a převodů. ▪ Naolejujte volnoběh (hnačí pastorek na převodovém hřídeli) olejovým postřikem.
Kola se neotáčejí, když je převod zapnutý	<ul style="list-style-type: none"> ▪ Dotáhněte kolové šrouby ▪ Závada náboje kola ▪ Závada klínového řemene ▪ Vyhledejte zákaznický servis
Přístroj má mimořádně silné vibrace	<ul style="list-style-type: none"> ▪ Zkontrolujte žací nůž



V případě poruch, které nejsou v této tabulce uvedeny nebo je nemůžete odstranit sami, se prosím obraťte na náš příslušný zákaznický servis

- Odborná kontrola je vždy nutná:
 - po najetí na překážku
 - při náhlém zastavení motoru
 - při poškození převodů
 - při závadě klínového řemene
 - při ohnutém noži
 - při ohnutém hřídeli motoru

Prohlášení o shodě ES

- viz Návod k montáži

Záruka

Případné materiálové nebo výrobní vady na přístroji odstraníme během zákonné promlčecí lhůty pro nároky na odstranění vad podle naší volby opravou nebo dodáním náhradního výrobku. Promlčecí lhůta je určena právem dané země, ve které byl přístroj zakoupen.

Náš příslib záruky platí jen v případě:

- řádné manipulace s přístrojem
- dodržování návodu k obsluze
- použití originálních náhradních dílů

Záruka zaniká v případě:

- pokusů o opravu přístroje
- technických úprav přístroje
- použití v rozporu s určením (např. komerčního nebo komunálního použití)

Ze záruky jsou vyloučeny:

- poškození nátěru způsobená běžným opotřebením
- díly podléhající opotřebením, které jsou označeny na seznamu náhradních dílů orámováním XXX XXX (X)
- Spalovací motory – pro ty platí vlastní záruční ustanovení příslušného výrobce motoru

V případě uplatnění záruky se prosím s tímto prohlášením o záruce a dokladem o koupi obraťte na svého prodejce nebo nejbližší autorizovaný zákaznický servis. Tímto příslibem záruky zůstávají zákonné nároky kupujícího na odstranění vady vůči prodávajícímu nedotčeny.

Informácie o tomto návode

- Pred uvedením do prevádzky si prečítajte tento návod. Je to predpokladom pre bezpečnú prácu a bezporuchovú manipuláciu. Pred použitím sa oboznámte s ovládacími prvkami a používaním stroja.
- Dodržiavajte bezpečnostné pokyny a výstražné upozornenia uvedené v tomto návode a na prístroji
- Táto dokumentácia je neoddeliteľnou súčasťou popisovaného výrobku a pri predaji by sa mala odozdať kupujúcemu spolu s výrobkom

Vysvetlenie značiek



Pozor!

Dôsledné dodržiavanie týchto výstražných upozornení môže zabrániť škodám na zdraví osôb a/alebo vecným škodám.



Špeciálne pokyny pre lepšiu zrozumiteľnosť a manipuláciu.



Symbol kamery odkazuje na obrázky.

Obsah

Informácie o tomto návode	162
Vysvetlenie značiek	162
Bezpečnostné a ochranné prvky	162
Bezpečnostné pokyny	164
Montáž	165
Tankovanie	165
Elektrické štartovanie (voliteľné).....	170
Údržba a starostlivosť.....	171
Skladovanie.....	172
Oprava.....	172
Likvidácia.....	172
Pomoc pri poruchách.....	173
Záruka	174
ES vyhlásenie o zhode.....	174

Popis výrobku

V tejto dokumentácii sa popisujú rôzne modely benzínových kosačiek na trávu. Niektoré modely sú vybavené zberným boxom na trávu a/alebo sú tiež vhodné aj na mulčovanie.

Identifikujte váš model na základe obrázkov výrobku a popisu rôzneho príslušenstva.

Účel použitia

Tento prístroj je určený na kosenie trávnikov v súkromnom vlastníctve a smie sa používať výlučne na suchých trávnikoch.

Iné použitie alebo použitie nad tento rámec sa považuje za použitie v rozpore s určeným účelom.

Príklady nesprávneho použitia

- Táto kosačka na trávu nie je vhodná na používanie na verejných priestranstvách, v parkoch, na športoviskách a ani v poľnohospodárstve a lesníctve
- Bezpečnostné prvky nie je dovolené demontovať alebo premosťovať
- Prístroj nepoužívajte počas dažďa ani na mokrom trávniku
- Prístroj sa nesmie prevádzkovať na priemyselné účely

Bezpečnostné a ochranné prvky



Pozor – nebezpečenstvo poranenia!

Bezpečnostné a ochranné prvky nesmiete za žiadnych okolností vyradiť z prevádzky!

Bezpečnostný strmeň

Prístroj je vybavený bezpečnostným strmeňom. V prípade nebezpečenstva pustíte bezpečnostný strmeň.

Prístroje bez nožovej spojky:

- žací nôž sa zastaví,
- motor sa zastaví.

Prístroje s nožovou spojkou:

- žací nôž sa zastaví,
- motor beží ďalej.

Ochranný sklopný kryt

Ochranný sklopný kryt slúži na ochranu pred vyhadzovaným materiálom.

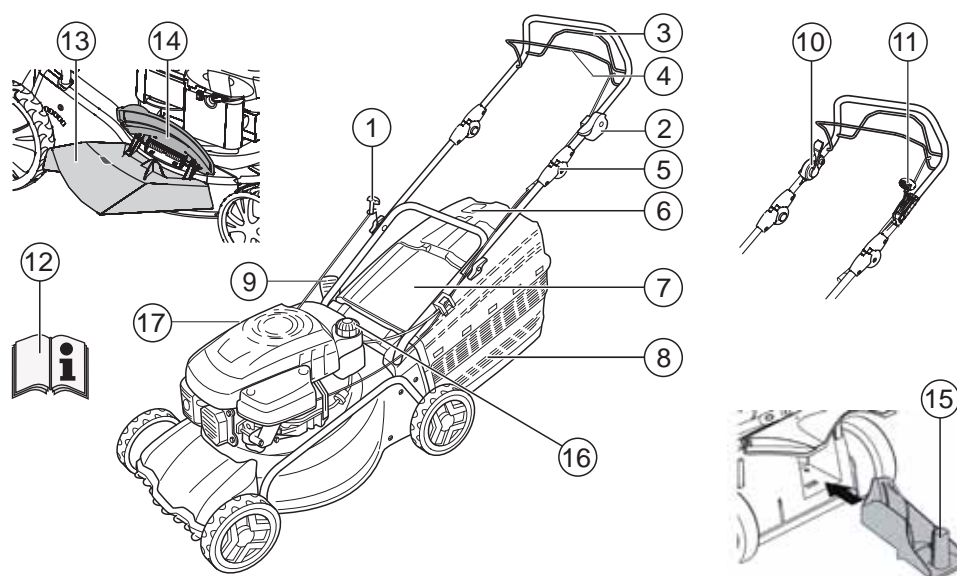



1	Lanko štartéra	9	Prestavenie výšky pokosu*
2	Štartovanie, zastavenie*	10	Nožová spojka*
3	Pohon kolies*	11	Prevodovka Vario*
4	Bezpečnostný strmeň	12	Návod na obsluhu
5	Ergonomické prestavenie výšky*	13	Nadstavec odhadzovača*
6	Ukazovateľ stavu naplnenia*	14	Uzatvárací sklopný kryt*
7	Ochranný sklopný kryt*	15	Mulčovací súprava*
8	Zberný box na trávu*	16	Benzínová nádrž
	*v závislosti od vyhotovenia	17	Plniace hrdlo na olej

Symbyly na prístroji

	Pozor! Vyžaduje sa mimoriadna opatnosť pri manipulácii.		Pred začatím prác na rezacom mechanizme vytiahnite konektor zapalovacej sviečky.
	Pred uvedením do prevádzky si prečítajte návod na používanie!		Uvoľnite motorovú brzdu.
	Dbajte na to, aby sa tretie osoby nachádzali mimo nebezpečnej oblasti!		Zapnite pohon kolies.
	Ruky a nohy držte mimo dosahu rezacieho mechanizmu!		Diaľkové ovládanie plynu, spustenie/zastavenie.
	Udržiavajte odstup od nebezpečnej oblasti.		

Dodatocné symboly v prípade prístrojov s elektrickým štartovaním

	Pozor! Nebezpečenstvo zásahu elektrickým prúdom.
	Napájacie vedenie držte mimo dosahu žacích nožov.
	Pred vykonávaním údržby alebo v prípade poškodeného kábla vždy odpojte prístroj zo siete.

Bezpečnostné pokyny

 **Pozor!**
Prístroj používajte iba v technicky bezchybnom stave!

 **Pozor – nebezpečenstvo poranenia!**
Bezpečnostné a ochranné prvky nesmiete za žiadnych okolností vyradiť z prevádzky!

 **Pozor – nebezpečenstvo požiaru!**
Natankovaný stroj neopenechávajte v budovách, v ktorých by sa mohli benzínové výpary dostať do kontaktu s otvoreným ohňom alebo iskrami!
Dbajte na to, aby nedošlo k znečisteniu povrchov okolo motora, výfuku, priehradky na batériu a palivovej nádrže pokoseným materiálom, benzínom či olejom.

 **Varovanie – nebezpečenstvo požiaru!**
Benzín a olej sú vysoko zápalné látky!

- Dbajte na to, aby sa tretie osoby nachádzali mimo nebezpečnej oblasti
- Nikdy nekoste, ak sa v blízkosti nachádzajú osoby, predovšetkým deti, prípadne domáce zvieratá.
- Osoba, ktorá obsluhuje a používa stroj, zodpovedá za úrazy spôsobené iným osobám a za poškodenie cudzieho majetku
- Deti alebo iné osoby, ktoré sa neoboznámili s obsahom tohto návodu na obsluhu, nesmú prístroj používať
- Dodržiavajte miestne predpisy týkajúce sa minimálneho veku používateľov
- Prístroj neobsluhujte pod vplyvom alkoholu, drog alebo liekov
- Noste vhodný pracovný odev:

- dlhé nohavice,
- pevná a protišmyková obuv,
- ochrana sluchu.
- Počas práce na svahoch:
 - vždy dbajte na stabilný postoj,
 - vždy koste v priečnom smere k svahu, nikdy nie v smere nahor alebo nadol,
 - nepoužívajte na svahoch so stúpaním prevyšujúcim 20°.
 - Pri otáčaní buďte obzvlášť opatrní
- Pracujte iba pri dostatočnom dennom svetle alebo umelom osvetlení
- Telo, končatiny a odev držte mimo dosahu rezacieho mechanizmu
- Dodržiavajte ustanovenia upravujúce prevádzkové časy v jednotlivých krajinách.
- Prístroj pripravený na prevádzku nenechávajte bez dozoru
- Koste iba s ostrým žacím nožom
- Prístroj nikdy neprevádzkujte, ak má poškodené ochranné prvky/ochranné mriežky.
- Prístroj nikdy nepoužívajte, ak nemá úplne namontované ochranné prvky (napr. ochranný sklopný kryt, zariadenia na zber trávy).
- Pred každým použitím skontrolujte prístroj vzhľadom na poškodenia, pred opätovným použitím nechajte poškodené diely vymeniť.
- Opotrebované alebo poškodené nože a upevňovacie čapy vymieňajte iba ako celé súpravy, aby nedošlo k strate vyváženia.
- Pred naštartovaním motora odpojte všetky nože a pohony.
- Odstavte motor, počkajte na úplné zastavenie prístroja a vytiahnite konektor zapalovacej sviečky:
 - ak odchádzate od prístroja,
 - počas kontrolovania alebo čistenia prístroja alebo vykonávania prác na prístroji,
 - v prípade výskytu porúch,
 - pred uvoľňovaním blokovania,
 - pred odstraňovaním upchatí,
 - po kontakte s cudzími telesami,
 - pred tankovaním,
 - ak sa vyskytnú nezvyčajné vibrácie na stroji

(potrebná okamžitá kontrola).

i Pred opätovným naštartovaním kosačky na trávnu a začatím práce prehladnite kosačku na trávnu na prípadné známky poškodení a vykonajte potrebné opravy.

- Zastrčte konektor zapalovacej sviečky a naštartujte motor:
 - po odstránení poruchy (pozri tabuľku porúch) a preskúšaní prístroja,
 - po vyčistení prístroja.
- Neštartujte motor, ak stojíte pred kanálom odhadzovača
- Podrobne a starostlivo skontrolujte celý terén, ktorý sa má pokosiť, odstráňte všetky cudzie telesá.
- Obzvlášť opatrne postupujte pri otáčaní a priťahovaní kosačky na trávnu k sebe.
- Nekoste ponad prekážky (napr. konáre, korene stromov)
- Pokosený materiál odstraňujte iba vtedy, keď je motor vypnutý
- Ak prechádzate cez akúkoľvek inú plochu než je tá, ktorá sa má pokosiť, vypnite motor/žací nôž.
- Prístroj nikdy nedvíhajte ani neprenášajte, ak motor beží.
- Počas dopĺňania benzínu alebo motorového oleja nejedzte a nepite.
- Nevdychujte benzínové výpary.
- Prístroj vedte krokovou rýchlosťou.
- Pred použitím skontrolujte pevnosť dotiahnutia matíc, skrutiek a čapov.
- V prípade vytečenia benzínu z motora, zatvorte škrtiacu klapku. Ak je motor vybavený uzatváracím kohútom benzínu, po skončení kosenia ho zatvorte.

Montáž

Dodržiavajte pokyny uvedené v priloženom návode na montáž.

⚠ Pozor!

Prístroj sa smie používať až po úplnom zmontovaní.

Tankovanie

Pred uvedením do prevádzky musíte kosačku na trávnu natankovať.



Varovanie – nebezpečenstvo požiaru!

Benzín a olej sú vysoko zápalné látky!



Vždy dodržiavajte pokyny uvedené v priloženom návode na obsluhu od výrobcu motora.

Prevádzkový prostriedok

	Benzín	Motorový olej
Druh	Bežný benzín/ bezolovnatý	pozri upozornenia od výrobcu motora
Kapacita	pozri upozornenia od výrobcu motora	pribl. 0,6 l

Bezpečnosť



Varovanie!

Motor nikdy nenechávajte bežať v uzatvorených miestnostiach. Nebezpečenstvo otravy!

- Benzín a olej uschovávajú iba v nádržiach, ktoré sú na to určené
- Benzín a olej dopĺňajte alebo vyprázdňujte v exteriéroch a iba vtedy, keď je motor studený
- Benzín a olej nedopĺňajte, ak motor beží
- Nádrž nepreplňajte (benzín sa rozpína)
- Počas tankovania nefajčite
- Ak motor beží alebo je horúci, neotvárajte uzáver nádrže
- Poškodenú nádrž alebo uzáver nádrže vymeňte
- Veko nádrže vždy pevne zatvorte
- Ak došlo k pretečeniu benzínu, v žiadnom prípade sa nepokúšajte naštartovať motor. Namiesto toho je potrebné odstrániť stroj z plochy znečistenej benzínom. V žiadnom prípade sa nepokúšajte o aktiváciu zapalovania, kým benzínové výpary úplne nevypchajú.
- Keď vytečie motorový olej:

- motor neštartujte,
- uniknutý motorový olej nasajte sorpčným lapačom olejov alebo handrou a odborne zlikvidujte,
- vyčistite prístroj.



Starý olej nie je dovolené:

- vyhazovať do odpadu,
- vylievat' do kanalizácie, odtoku alebo na zem.

Starý olej odporúčame odovzdať v uzatvorenej nádobe v recyklačnom stredisku alebo zákazníkovi servisu.

Plnenie benzínu

1. Veko nádrže odskrutkujte a uložte na čisté miesto.
2. Naplňte benzín pomocou lievika.
3. Plniaci otvor nádrže pevne uzavrite a vyčistite.

Plnenie motorového oleja

1. Plniace veko oleja odskrutkujte a uzáver uložte na čisté miesto.
2. Naplňte olej pomocou lievika.
3. Otvor na plnenie oleja pevne uzavrite a vyčistite.

Uvedenie do prevádzky



Pozor!

Prístroj sa nesmie používať s uvoľneným, poškodeným alebo opotrebovaným rezacím mechanizmom alebo upevňovacími dielmi!

Pred každým uvedením do prevádzky vykonajte vizuálnu kontrolu.



Symbol kamery na nasledujúcich stranách odkazuje na obrázky, strana 4 – 7.

Nastavenie výšky pokosu



Pozor – nebezpečenstvo poranenia!

Výšku pokosu nastavujte iba vtedy, keď je motor vypnutý a žací nôž je úplne nehybný.



- Všetky kolieska vždy nastavte na rovnakú výšku pokosu.
- Prestavenie výšky pokosu závisí od modelu.

Centrálne prestavenie (📷 1)

4. Stlačte a držte gombík centrálného prestavenia výšky (📷 1/1).
 - Na dosiahnutie kratšieho trávnikára potlačte rukoväť centrálného prestavenia výšky nadol (📷 1/2)
 - Na dosiahnutie dlhšieho trávnikára potiahnite rukoväť centrálného prestavenia výšky nahor (📷 1/2)
 - Stupeň centrálného prestavenia výšky sa zobrazí (📷 1/3)
5. Po dosiahnutí požadovanej výšky pokosu gombík pustíte.

Prestavenie osí alebo centrálného prestavenia (📷 2, 3)

1. Na odblokovanie zatlačte páčku do strany a podržte ju.
2. Páčku posuňte doľava alebo doprava do požadovanej výšky pokosu.
3. Páčku nechajte zapadnúť na miesto.
4. Dbajte na to, aby bola v prípade všetkých kolies nastavená rovnaká výška.

Rýchle prestavenie jednotlivých kolies alebo centrálného prestavenia (📷 4)

1. Na odblokovanie zatlačte páčku do strany a podržte ju.
2. Páčku posuňte doľava alebo doprava do požadovanej výšky pokosu.
3. Páčku nechajte zapadnúť na miesto.
4. Dbajte na to, aby bola v prípade všetkých kolies nastavená rovnaká výška.

Prestavenie jednotlivých kolies (📷 5)

1. Skrutku kolesa uvoľnite otáčaním doľava alebo doprava.
2. Skrutku kolesa zastrčte do otvoru podľa želanej výšky pokosu.
3. Skrutku kolesa pevne dotiahnite.

i Skrutkové spoje kolesa sú vybavené ľavo- a pravočivými závitmi. Počas skrutkovania dbajte na príslušné smerovanie závitov v kryte kosačky a použite zodpovedajúce skrutky.

4. Dbajte na to, aby bol v prípade všetkých kolies použitý otvor v rovnakej výške.

Centrálné prestavenie osí (🔍 6)

1. Oba palce položte na konce osi.
2. Prsty dajte pod kryt kosačky.
3. Oboma palmami vytiahnite os z doteraz používanej drážky nastavenia výšky pokosu.
4. Os potiahnite oboma palmami pred požadovanú drážku nastavenia výšky pokosu a nechajte ju zapadnúť na miesto.
5. Dbajte na to, aby bola v prípade všetkých kolies nastavená rovnaká výška.

Kosenie so zberným boxom na trávu

⚠️ Pozor – nebezpečenstvo poranenia!
Zberný box na trávu vyberajte alebo nasadzujte iba vtedy, keď je motor vypnutý a žací nôž je úplne nehybný.

1. Nadvihnite ochranný sklopný kryt a zberný box na trávu zaveste na držiaky (🔍 8).

Ukazovateľ stavu naplnenia

Počas kosenia prúd vzduchu tlačí ukazovateľ naplnenia nahor (🔍 7a).

Ak je zberný box na trávu plný, ukazovateľ stavu naplnenia spočíva na boxe (🔍 7b). Zberný box na trávu je potrebné vyprázdniť.

Vyprázdnenie zberného boxu na trávu

1. Nadvihnite ochranný sklopný kryt.
2. Zberný box na trávu zveste a vyberte ho potiahnutím dozadu (🔍 8).
3. Vyprázdnite zberný box na trávu.
4. Nadvihnite ochranný sklopný kryt a zberný box na trávu znovu zaveste na držiaky (🔍 8).

Kosenie bez zberného boxu na trávu

⚠️ Pozor!

Bez zberného boxu na trávu koste iba v tom prípade, ak je otočná pružina ochranného sklopného krytu funkčná.

Sila pružiny pritláča ochranný sklopný kryt na telo kosačky na trávu. Pokosená tráva sa teda odhadzuje dozadu cez spodnú časť.

Mulčovanie pomocou mulčovacej súpravy (voliteľné)

Pri mulčovaní sa pokosený materiál nezbera ale zostáva na trávniku. Mulč chráni pôdu pred vysúšaním a dodáva jej živiny.

Najlepšie výsledky možno dosiahnuť pravidelným zastrihávaním o približne 2 cm. Iba mladá tráva s mäkkým listovým pletivom kompostuje rýchlo.

- Výška trávy pred mulčovaním: maximálne 8 cm
- Výška trávy po mulčovaní: minimálne 4 cm

i Rýchlosť chôdze prispôsobte mulčovaniu, nekráčajte príliš rýchlo.

Nasadenie mulčovacej súpravy

⚠️ Pozor – nebezpečenstvo poranenia!

Mulčovaciu súpravu nasadzujte alebo odstraňujte iba vtedy, keď je motor vypnutý a žací nôž je úplne nehybný.

1. Odoberte zberný box na trávu (🔍 8).
2. Nadvihnite ochranný sklopný kryt a mulčovaciu súpravu nasadte do šachty odhadzovača (🔍 9). Zaistenie musí zapadnúť na miesto.

i Ak mulčovacia súprava nezapadne na miesto, môže dôjsť k poškodeniu mulčovacej súpravy a žacieho noža.

Odstránenie mulčovacej súpravy

1. Nadvihnite ochranný sklopný kryt.
2. Uvoľnite zaistenie na mulčovacej súprave (🔍 10/1).
3. Mulčovaciu súpravu vytiahnite von (🔍 10/2).

Kosenie s bočným odhadzovačom (voliteľné)

⚠ Pozor – nebezpečenstvo poranenia!
Bočný odhadzovač odoberajte alebo nasadzujte iba vtedy, keď je motor vypnutý a žací nôž je úplne nehybný.

Nasadenie bočného odhadzovača

1. Odstráňte zberný box na trávu a nasadte mulčovací súpravu.
2. Kryt bočného odhadzovača vyklopte nahor a podržte ho (📷 11/1).
3. Nasadte kanál bočného odhadzovača (📷 11/2).
4. Pomaly zatvorte kryt.
Kryt zaisťuje kanál bočného odhadzovača pred vypadnutím.

Odstránenie bočného odhadzovača

1. Kryt bočného odhadzovača vyklopte nahor a podržte ho (📷 11/1).
2. Odstráňte bočný odhadzovač a zatvorte kryt (📷 11/2).

Nastavenie výšky rukoväte (voliteľné)

Výšku rukoväte je možné podľa potreby nastaviť na dve rôzne úrovne.

1. Na skrutkovom spoji spodného držadla odskrutkujte obe skrutky rukoväte.
2. Vytiahnite skrutkové čapy a zastrčením do niektorého z párových pravouhlých otvorov na držiakoch a pomocou držiadiel nastavte požadovanú polohu rukoväte (📷 12).
Dbajte na to, aby ste na každom z držiakov použili rovnaký otvor!
3. Pomocou skrutiek rukoväte znova zoskrutkujte držiaky so spodným držadlom.

Štart motora

⚠ Pozor – nebezpečenstvo otravy!
Motor nikdy nenechávajte bežať v uzatvorených miestnostiach.

⚠ Pozor – nebezpečenstvo poranenia!
Počas štartovania prístroj nenaklápajte.

- i**
- Motor štartujte iba vtedy, keď je namontovaný nôž (nôž plní funkciu zotrvačnej hmoty).
 - V prípade štartovania motora (HONDA) zohriateho na prevádzkovú teplotu **NEPOUŽÍVAJTE** sýtič ani pumpičku paliva.
 - Nemeňte nastavenia regulátora na motore.

- Prístroj neštartujte, ak kanál odhadzovača nie je zakrytý niektorým z nasledujúcich dielov:
 - zberný box na trávu,
 - ochranný sklopný kryt,
 - mulčovací súprava.
- Pri aktivácii spínača štartéra postupujte mimoriadne obozretne a v súlade s pokynmi od výrobcu.
- Dbajte na dodržiavanie dostatočného odstupu nôh od rezacieho mechanizmu.
- Prístroj štartujte v nízkej tráve.

Značky polohy na prístroji:

Sýtič* Štartovanie Chod Zastavenie	
Diaľkové ovládanie plynu* Štartovanie Zastavenie	
Diaľkové ovládanie plynu so sýtičom*	
Prevodovka Vario* Rýchlo Pomaly	
Nožová spojka* Zap. Vyp.	

*v závislosti od vyhotovenia

Ručné štartovanie

bez diaľkového ovládania, so sýtičom

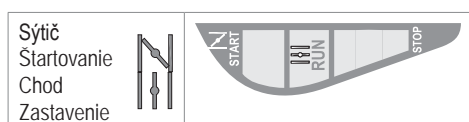

1. Sýtič nastavte do polohy 1 (📖 13/1).
2. Bezpečnostný strmeň potiahnite k hornému držadlu a podržte ho (📖 17) – bezpečnostný strmeň nezapadne na miesto.
3. Lanko štartéra plynule vytiahnite a následne ho nechajte pomaly znova navinúť (📖 18).
4. Po zohriatí motora (pribl. 15 – 20 sekúnd) nastavte sýtič do polohy 2 (📖 13/2).

i Motor má pevné nastavenie plynu. Regulácia otáčok nie je možná.

bez diaľkového ovládania plynu, s pumpičkou paliva (📖 16)

1. 3-krát stlačte gombík pumpičky paliva v odstupoch pribl. 2 sekundy (📖 16). Pri teplotách pod 10 °C stlačte gombík pumpičky paliva 5-krát.
2. Bezpečnostný strmeň potiahnite k hornému držadlu a podržte ho (📖 17) – bezpečnostný strmeň nezapadne na miesto.
3. Lanko štartéra plynule vytiahnite a následne ho nechajte pomaly znova navinúť (📖 18).

i Motor má pevné nastavenie plynu. Regulácia otáčok nie je možná.

bez diaľkového ovládania plynu, bez pumpičky paliva/sýtiča

1. Bezpečnostný strmeň potiahnite k hornému držadlu a podržte ho (📖 17) – bezpečnostný strmeň nezapadne na miesto.
2. Lanko štartéra plynule vytiahnite a následne ho nechajte pomaly znova navinúť (📖 18).

i Motor má pevné nastavenie plynu. Regulácia otáčok nie je možná.

s diaľkovým ovládaním plynu, so sýtičom

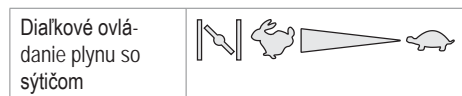

1. Plynovú páku nastavte do polohy (📖 14/1).
2. Bezpečnostný strmeň potiahnite k hornému držadlu a podržte ho (📖 17) – bezpečnostný strmeň nezapadne na miesto.
3. Lanko štartéra plynule vytiahnite a následne ho nechajte pomaly znova navinúť (📖 18).
4. Po zohriatí motora (pribl. 15 – 20 sekúnd) nastavte plynovú páku do polohy medzi a (📖 14/2).

s diaľkovým ovládaním plynu, bez pumpičky paliva/sýtičom

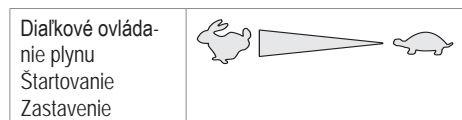

1. Plynovú páku nastavte do polohy (📖 20/1).
2. Bezpečnostný strmeň potiahnite k hornému držadlu a podržte ho (📖 17) – bezpečnostný strmeň nezapadne na miesto.
3. Lanko štartéra plynule vytiahnite a následne ho nechajte pomaly znova navinúť (📖 18).
4. Po zohriatí motora (pribl. 15 – 20 sekúnd) nastavte plynovú páku do polohy medzi a (📖 20).

s diaľkovým ovládaním plynu, s pumpičkou paliva (📖 16)

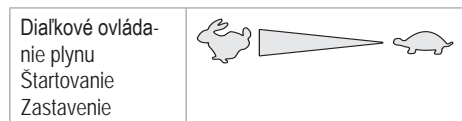

1. Plynovú páku nastavte do polohy (📖 20/1).
2. 3-krát stlačte gombík pumpičky paliva v odstupoch pribl. 2 sekundy (📖 16). Pri teplotách pod 10 °C stlačte gombík pumpičky paliva 5-krát.
3. Bezpečnostný strmeň potiahnite k hornému držadlu a podržte ho (📖 17) – bezpečnostný strmeň nezapadne na miesto.

nezapadne na miesto.

4. Lanko štartéra plynule vytiahnite a následne ho nechajte pomaly znova navinúť (🔗 18).
5. Hneď po naštartovaní motora nastavte plynovú páku do polohy medzi 🔄 a 🔄 (🔗 20) podľa toho, aké otáčky motora chcete dosiahnuť.

Elektrické štartovanie (voliteľné)



Elektrické štartovanie s pumpičkou paliva (🔗 16)

1. Plynovú páku nastavte do polohy „START“ (🔗 15/1).
2. 3-krát stlačte gombík pumpičky paliva v odstupoch pribl. 2 sekundy (🔗 16). Pri teplotách pod 10 °C stlačte gombík pumpičky paliva 5-krát.
3. Bezpečnostný strmeň potiahnite k hornému držadlu a podržte ho (🔗 17) – bezpečnostný strmeň nezapadne na miesto.
4. Kľúč zapalovania v zapalovaní otočte celkom doprava (🔗 19).
5. Hneď ako motor naskočí, pustite kľúč zapalovania (preskočí späť do polohy „0“).
6. Plynovú páku nastavte do polohy medzi 🔄 a 🔄 (🔗 15/2) podľa toho, aké otáčky chcete dosiahnuť.

Elektrické štartovanie bez pumpičky paliva/sýtiča (🔗 15)

1. Plynovú páku nastavte do polohy „START“ (🔗 15/1).
2. Bezpečnostný strmeň potiahnite k hornému držadlu a podržte ho (🔗 17) – bezpečnostný strmeň nezapadne na miesto.
3. Kľúč zapalovania v zapalovaní otočte celkom doprava (🔗 19).
4. Hneď ako motor naskočí, pustite kľúč zapalovania (preskočí späť do polohy „0“).
5. Plynovú páku nastavte do polohy medzi 🔄 a 🔄 (🔗 15/2) podľa toho, aké otáčky chcete dosiahnuť.

Nožová spojka (voliteľné)

Nožová spojka Zap. Vyp.		
-------------------------------	---	---

Pomocou nožovej spojky možno zapojiť alebo odpojiť žací nůž bez toho, aby bolo potrebné vypnúť motor.

Zapojenie žacieho noža

1. Bezpečnostný strmeň potiahnite k hornému držadlu a podržte ho (🔗 17) – bezpečnostný strmeň nezapadne na miesto.
2. Páku spojky potlačte smerom od seba (🔗 21/1) – žací nůž sa zapojí.

Odpojenie žacieho noža

3. Pustite bezpečnostný strmeň (🔗 25).
- žací nůž sa odpojí.
- páka spojky sa prepne do pokojovej polohy (🔗 21/2).

Vypnutie motora

Prístroj bez nožovej spojky

1. Plynovú páku presuňte do polohy 🔄 (🔗 20/2).
2. Pustite bezpečnostný strmeň (🔗 25).
- motor sa vypne.



Pozor, ťažké poranenie porezaním!

Motor môže dobiehať. Po vypnutí sa uistite, že motor stojí.

Prístroj s nožovou spojkou

Nožová spojka Zap. Vyp.		
-------------------------------	--	---

1. Pustite bezpečnostný strmeň (🔗 25).
2. Plynovú páku nastavte do polohy 🔄 (🔗 20/2).
- motor sa vypne.



Pozor, ťažké poranenie porezaním!

Motor môže dobiehať. Po vypnutí sa uistite, že motor stojí.

Pohon kolies (voliteľné) (🔗 22)



Pozor!

Prevodovku zapájajte iba vtedy, keď je naštartovaný motor.

Zapnutie pohonu kolies

1. Spínací strmeň prevodovky zatlačte k hornému držadlu a držte (🔍 22) – spínací strmeň prevodovky nezapadne na miesto.
- pohon kolies sa zapne.

Vypnutie pohonu kolies

1. Pustíte spínací strmeň prevodovky (🔍 24).
- pohon kolies sa vypne.

Prevodovka Vario (voliteľné)



Prevodovka Vario umožňuje plynulé nastavenie jazdovej rýchlosti kosačky na trávu.



Pozor!

Páku používajte len vtedy, keď motor beží. Radenie bez pohonu motora môže poškodiť hnací mechanizmus.

- Na dosiahnutie vyšších rýchlostí potiahnite páku (🔍 23) v smere (🔍 23/2).
- Na dosiahnutie nižších rýchlostí potiahnite páku (🔍 23) v smere (🔍 23/1).



Pojzdovú rýchlosť vždy prispôbte aktuálnemu stavu podkladu a stavu trávniku.

Údržba a starostlivosť



Pozor – nebezpečenstvo poranenia!

- Pred všetkými údržbovými a ošetrovacími prácami vždy vypnite motor a vyťahnite konektor zapalovacej sviečky.
- Motor môže dobiehať. Po vypnutí sa uistite, že motor stojí.
- Počas vykonávania údržbových a ošetrovacích prác na žacích nožoch vždy noste pracovné rukavice!

- Všetky matice, čapy a skrutky musia byť pevne dotiahnuté.
- Prístroj musí byť v bezpečnom prevádzkovom stave.
- Pred odstavením stroja nechajte vychladnúť motor.

- Zberné zariadenie na trávu pravidelne kontrolujte vzhľadom na funkčnosť a opotrebovanie.
- Prístroj po každom použití vyčistite.
- Prístroj neostrekujte vodou. Vnikajúca voda môže viesť k poruchám (zapalovanie, splyňovač).
- Žací nôž pravidelne kontrolujte na prítomnosť poškodení
- Chybné tlmivé hluku vždy vymeňte.

Nakláňanie kosačky

V závislosti od výrobcu motora musí:

- splyňovač/vzduchový filter smerovať nahor (🔍 26)
- zapalovacia sviečka smerovať nahor (🔍 27)



Dodržiavajte pokyny uvedené v návode na obsluhu od výrobcu motorov!

Nabrúsenie/výmena žacieho noža

- Tupé alebo poškodené žacie nože nechávajte brúsiť/vymieňať iba v servise alebo v autorizovanej špecializovanej predajni.
- Dodatočne nabrúsené žacie nože musia byť vyvážené.



Pozor!

Nevyvážené nože vedú k silným vibráciám a poškadzujú kosačku.

Nabíjanie batérie štartéra (voliteľné)

Batéria štartéra je bezúdržbová a v bežnej prevádzke ju nabíja kosačka.

V mimoriadnych prípadoch musí batériu nabiť používateľ:

- pred prvým uvedením kosačky do prevádzky,
- v prípade vybitia, pred zimnou prestávkou alebo v prípade dlhších dôb nečinnosti (> 6 mesiacov).

Postup pri nabíjaní:

1. Nabíjačku vyberte z priehradky na batériu.
2. Kábel batérie odpojte od kábla motora (🔍 28).
3. Kábel batérie pripojte ku káblu nabíjačky (🔍 29).
4. Nabíjačku pripojte k elektrickej sieti. Napätie elektrickej siete sa musí zhodovať s

prevádzkovým napätím nabíjačky.

Doba nabíjania je približne 36 hodín.

Používajte iba originálnu nabíjačku dodávanú spolu s výrobkom.



Pozor!

- Batériu štartéra nabíjajte iba v suchých, dobre vetraných miestnostiach.
- Kosačku na trávu počas nabíjania neuvádzajte do chodu.

Starostlivosť o motor

Výmena motorového oleja

1. Pripravte si vhodnú nádobu na zachytenie oleja.
2. Všetok olej nechajte vytečť alebo ho odsajte cez otvor na plnenie oleja.



Použitý motorový olej zlikvidujte spôsobom šetrným voči životnému prostrediu! Starý olej odporúčame odovzdať v uzatvorenej nádobe v recyklačnom stredisku alebo zákazníkovi servisu.

Starý olej nie je dovolené

- vyhadzovať do odpadu,
- vylievať do kanalizácie alebo odtoku,
- vylievať na zem.

Výmena vzduchového filtra

- Dodržiavajte pokyny od výrobcu motorov.

Výmena zapaľovacej sviečky

- Dodržiavajte pokyny od výrobcu motorov.

Pohon kolies (voliteľné)

Nastavenie bovdenového lanka

Ak motor beží no pohon kolies sa už nedá zapnúť ani vypnúť, je potrebné nastaviť príslušné bovdenové lanko.



Pozor!

Bovdenové lanko prestavujte iba vtedy, keď je motor vypnutý.

1. Prestavovací prvok na bovdenovom lanku otočte v smere šípky (👉 30).

2. Na kontrolu nastavenia naštartujte motor a zapnite pohon kolies.
3. Ak pohon kolies stále nefunguje, kosačku na trávu musíte odniesť do najbližšieho servisu alebo do autorizovanej špecializovanej predajne.

Naolejovanie hnacieho pastorka

- Hnací pastorok na hnacom hriadelci občas naolejujte mazacím sprejom



Prevodovka pohonu kolies je bezúdržbová.

Skladovanie



Pozor – nebezpečenstvo výbuchu!

Prístroj neskladujte pri otvorených plameňoch alebo tepelných zdrojoch.

- Nechajte vychladnúť motor
- Úsporu miesta počas skladovania dosiahnete odklopením horného držadla
- Prístroj skladujte na suchom mieste a mimo dosahu detí a nepovolaných osôb
- Batériu štartéra skladujte tak, aby na ňu nepôsobil mráz
- Batériu štartéra z času na čas dobite
- Vyprázdňte benzínovú nádrž
- Vytiahnite konektor zapaľovacej sviečky

Oprava

Opravy smú zabezpečovať iba servisné miesta a autorizované špecializované predajne.

Likvidácia



Staré prístroje, batérie alebo akumulátory nelikvidujte v rámci komunálneho odpadu!

Obal, prístroj a príslušenstvo sú vyrobené z recyklovateľných materiálov a zlikvidovať ich treba vhodným spôsobom.

Pomoc pri poruchách



Pozor!

Nôž a hriadeľ motora sa nesmú vyrovnávať.

Porucha	Riešenie
Motor nenaskakuje	<ul style="list-style-type: none"> ▪ Naplňte benzín ▪ Páku plynu nastavte do polohy „Štart“ ▪ Zapnite sýtič ▪ Spínací strmeň motora zatlačte k hornému držadlu ▪ Skontrolujte zapaľovacie sviečky, v prípade potreby ich vymeňte ▪ Vyčistite vzduchový filter ▪ Voľne otočte žací nôž ▪ Dobite batériu štartéra ▪ Štartujte na pokosenej ploche
Výkon motora klesá	<ul style="list-style-type: none"> ▪ Upravte výšku pokosu ▪ Nabrušte/vymeňte žací nôž ▪ Vyčistite kanál odhadzovača/kryt ▪ Vyčistite vzduchový filter ▪ Znížte pracovnú rýchlosť
Nerovnomerný pokos	<ul style="list-style-type: none"> ▪ Nabrušte/vymeňte žací nôž ▪ Upravte výšku pokosu
Plnenie zberného boxu na trávu nie je dostatočné	<ul style="list-style-type: none"> ▪ Upravte výšku pokosu ▪ Trávník nechajte vyschnúť ▪ Nabrušte/vymeňte žací nôž ▪ Očistite mriežku zberného boxu na trávu ▪ Vyčistite kanál odhadzovača/kryt
Pohon kolies nefunguje	<ul style="list-style-type: none"> ▪ Nastavte bovdenové lanko ▪ Klinový remeň je poškodený ▪ Vyhľadajte dielňu zákaznického servisu ▪ Odstráňte nečistoty z pohonu kolies, ozubeného remeňa a prevodovky ▪ Voľnobežné súčasti (hnací pastorok na hnacom hriadeľi) naolejujte mazacím sprejom
Keď je zapnutá prevodovka, kolesá sa neotáčajú	<ul style="list-style-type: none"> ▪ Dotiahnite skrutky kolies ▪ Náboj kolesa je poškodený ▪ Klinový remeň je poškodený ▪ Vyhľadajte dielňu zákaznického servisu
Prístroj mimoriadne intenzívne vibruje	<ul style="list-style-type: none"> ▪ Skontrolujte žací nôž



V prípade výskytu porúch, ktoré nie sú uvedené v tejto tabuľke alebo ktoré nedokážete sami odstrániť, sa obráťte na náš príslušný zákaznický servis

- Odborná kontrola je vždy potrebná:
 - po nabenutí na prekážku,
 - v prípade náhleho zastavenia motora,
 - v prípade poškodenia prevodovky,
 - v prípade poškodenia klinového remeňa,
 - v prípade ohnutia noža,
 - v prípade ohnutia hriadeľa motora.

ES vyhlásenie o zhode

- pozri návod na montáž

Záruka

Prípadné chyby materiálu alebo výrobné chyby na prístroji odstránime počas zákonnej premlčacej lehoty platnej pre reklamácie formou opravy alebo výmenou výrobku, podľa vlastného uváženia. Premlčacia lehota sa určuje vždy na základe legislatívy krajiny, v ktorej bol prístroj kúpený.

Záruku poskytujeme len pri:

- odbornej manipulácii s prístrojom,
- dodržiavaní návodu na obsluhu,
- používaní originálnych náhradných dielov.

Záruka zaniká pri:

- pokusoch o opravu prístroja,
- technických zmenách na prístroji,
- používaní prístroja v rozpore s jeho určeným účelom použitia (napr. na priemyselné alebo komunálne účely)

Záruka sa nevzťahuje na:

- poškodenia laku, ktoré sa vždy považujú za bežné opotrebovanie,
- diely podliehajúce rýchlemu opotrebovaniu, ktoré sú v zozname náhradných dielov označené rámečkom **XXX XXX (X)**
- spaľovacie motory – pre ne platia samostatné záručné podmienky príslušného výrobcu motorov,

V prípade uplatňovania nároku na poskytnutie záruky sa obráťte s týmto vyhlásením o záruke a dokladom o kúpe na vášho predajcu alebo na najbližší autorizovaný zákaznícky servis. Týmto záručnými podmienkami zostávajú zákonné nároky kupujúceho na odstránenie chýb voči predávajúcemu nedotknuté.

A kézikönyvről

- Üzembe helyezés előtt olvassa el ezt a dokumentációt. Ez az előfeltétele a biztonságos munkának és a zavartalan kezelésnek. Használat előtt ismerkedjen meg a motor kezelőelemeivel és használatával.
- Kövesse a jelen dokumentáció útmutatásait és a készüléken található biztonsági és figyelmeztetéseket.
- A jelen dokumentáció az ismertetett termék állandó kísérőeleme, ezért a termék eladása esetén azt át kell adni a vásárlónak.

A jelek magyarázata



Figyelem!

Ennek a figyelmeztető utasításnak a pontos követése által elkerülhetők a személyi sérülések és / vagy anyagi károk.



Egyedi utasítások a jobb érthetőségre és kezelésre vonatkozóan.



A fényképezőgépet jelölő szimbólum az ábrákra utal.

Tartalomjegyzék

A kézikönyvről.....	176
A termék leírása.....	176
Biztonsági és védelmi felszerelések.....	176
Biztonsági utasítások.....	178
Összeszerelés.....	179
Feltöltés üzemanyaggal.....	179
Elektromos önindító (opció).....	183
Karbantartás és gondozás.....	185
Tárolás.....	186
Javítás.....	186
Leselejtezés.....	186
Segítség zavarok esetén.....	187
Jótállás.....	188
EK megfelelőségi nyilatkozat.....	188

A termék leírása

Ez a dokumentáció a benzines fűnyírók több típusát is bemutatja. Bizonyos modellek fűgyűjtő dobozzal is fel vannak szerelve és/vagy alkalmasak talajtakarásra.

A termékekről készült képek, és a leírás alapján keresse meg saját modelljét.

Rendeltetésszerű használat

A készüléket kizárólag magáncélú használatra tervezték, kizárólag száraz, gyeppel borított területek nyírására alkalmas.

Ettől eltérő vagy ezen túlmenő használati mód nem rendeltetésszerű használatnak minősül.

Esetleges hibás használat

- A fűnyíró nem alkalmas nyilvános területen, parkokban, sportlétesítményekben, valamint mezőgazdasági és erdőgazdálkodási területen történő használatra.
- A biztonsági berendezéseket tilos leszerelni vagy kiiktatni
- A készüléket ne használja esőben vagy nedves fűvön
- A készülék nem működtethető ipari környezetben

Biztonsági és védelmi felszerelések



Figyelem – sérülésveszély!

A biztonsági és védelmi felszereléseket tilos kikapcsolni!

Biztonsági kengyel

A készülék biztonsági kengyellel van felszerelve. Vész helyzet esetén engedje el a biztonsági kengyelt.

Kuplugszerkezetes kés nélkül:

- A vágókés leáll
- A motor leáll

Kuplugszerkezetes kés esetén:

- A vágókés leáll
- A motor tovább jár

Terelőlap

A terelőlap véd a kirepülő darabok ellen.

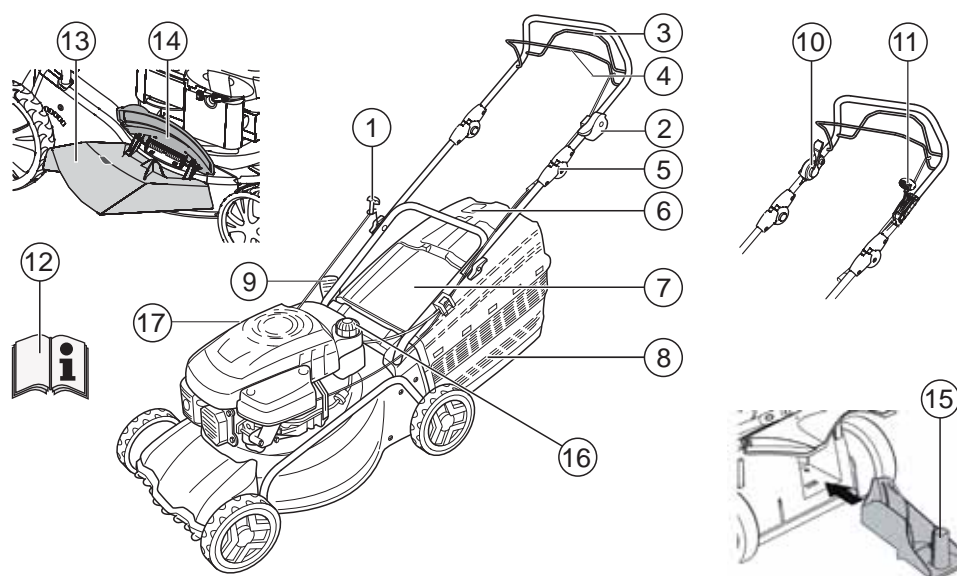



1	Indítószinór	9	Vágási magasság állító
2	Indító, leállító kar*	10	Kés kuplung*
3	Kerékmeghajtás*	11	Sebességszabályozó*
4	Biztonsági kengyel	12	Használati utasítás
5	Ergonomikus magasságállítás*	13	Kidobóegység*
6	Töltöttségi szint jelző*	14	Zárócsappantyú*
7	Terelőlap*	15	Talajtakaró egység*
8	Fűgyűjtő doboz*	16	Üzemanyagtartály
	<i>*a felszereltségtől függően</i>	17	Olajtöltő nyílás

Szimbólumok a készüléken

	Figyelem! Különös óvatossággal kezelje.		A vágószerkezeten végzett munka előtt húzza le a gyertyapipát.
	Üzembe helyezés előtt olvassa el a használati utasítást!		Motorfék kioldása.
	Ne engedjen másokat a veszélyes terület közelébe!		Kerékmeghajtás bekapcsolása.
	Lábait és kezeit tartsa távol a vágószerkezettől!		Távírányító gázkar, indítás / leállítás
	Tartson távolságot a veszélyes részekről.		

Kiegészítő szimbólumok az elektromos önindítóval rendelkező eszközökhöz

	Figyelem! Áramütés veszélye!
	A vezetéket tartsa távol a vágókésektől.
	Válassza le a készüléket a hálózatról a karbantartási munkák során, vagy ha sérült a kábel.

Biztonsági utasítások

	Figyelem! A készülék csak műszakilag kifogástalan állapotban használható!
	Figyelem – sérülésveszély! A biztonsági és védelmi felszereléseket tilos kikapcsolni!
	Figyelem – égésveszély! A benzinnel feltöltött gépet ne tárolja olyan épületben, ahol a benzingőz nyílt lánggal vagy szikrával érintkezhet! A motor, a kipufogó, az akkumulátortartó és az üzemanyagtartály környékét tartsa levágott fűtől, benzintől, olajtól mentesen.
	Figyelem – égésveszély! A benzin és az olaj nagymértékben gyúlékony!

- Ne engedjen másokat a veszélyes terület közelébe.
- Soha ne nyírjon fűvet, ha más személyek, különösen gyermekek, vagy háziállatok tartózkodnak a közelben.
- A gép kezelője vagy használója felel a más személyekkel és tulajdonokkal bekövetkezett balesetekért.
- Gyermekek és olyan személyek, akik nem ismerik a használati utasítást, nem használhatják a készüléket.
- Vegye figyelembe a kezelőszemély alsó korhatárára vonatkozó helyi rendelkezéseket.
- A készüléket tilos alkohol, kábítószer vagy gyógyszer hatása alatt kezelni.
- A célra alkalmas munkaruházatot kell viselni
 - Hosszunarág
 - Ellenálló és csúszásmentes lábbeli

- Fülvédő
- Lejtőn történő használat
 - mindig ügyeljen a stabilitásra
 - mindig az emelkedőn keresztül végezze a nyírást
 - ne használja a fűnyírót 20°-nál meredekebb lejtőkön
 - irányváltoztatáskor legyen különösen óvatos
- Csak kielégítő nappali fény vagy mesterséges megvilágítás mellett szabad dolgozni.
- Testét, végtagjait és ruházatát tartsa távol a vágószerkezettől
- Vegye figyelembe az üzemeltetési időre vonatkozó helyi rendelkezéseket
- Az üzemkész készüléket tilos felügyelet nélkül hagyni
- Csak éles vágókéssel végezze a fűnyírást.
- Tilos a készüléket sérült biztonsági berendezések / védőrácsok nélkül üzemeltetni
- Soha ne használja a készüléket teljesen felszerelt biztonsági berendezések (pl. terelőlap, fűgyűjtő eszközök) nélkül
- A készülék sértetlenségét használat előtt mindig ellenőrizni kell, újbóli használat előtt a megsérült alkatrészeket ki kell cserélni
- A kopott vagy sérült kést vagy rögzítő csavarokat csak készletben szabad cserélni, hogy a kiegyensúlyozatlanságot elkerülje
- A motor elindítása előtt a kuplunggal válasszon le minden kést és meghajtást
- Állítsa le a motort, várja meg, hogy az eszközök leálljanak, húzza ki a gyújtáskulcsot, és húzza le a gyertyapipát
 - ha őrizetlenül hagyja a készüléket;
 - a készülék átvizsgálása, tisztítása vagy a rajta végzett munkák előtt;
 - ha üzemzavar lép fel;
 - az elakadások megszüntetése előtt;
 - az eltömődések megszüntetése előtt;
 - idegen tárggyal való érintkezés után;
 - üzemanyag-utántöltés előtt;
 - ha üzemzavar vagy kellemetlen vibráció lép fel (azonnali ellenőrzés szükséges).

i Ellenőrizze, nem sérült-e a fűnyíró, és végezze el a szükséges javításokat, mielőtt újból beindítja és használatba veszi a fűnyírót.

- Helyezze vissza a gyertyapipát, és indítsa be a motort
 - a hibajavítást (lásd Hibák táblázat) és a készülék ellenőrzését követően;
 - a készülék tisztítását követően.
- Soha ne indítsa be a motort, ha a kidobócsatorna előtt áll
- Ellenőrizze teljesen és alaposan a lenyírandó területet, és távolítsa el minden idegen tárgyat
- Legyen különösen óvatos, amikor megfordítja, vagy húzza a fűnyírót
- Ne használja a fűnyírót akadályok (pl. ágak, gyökerek) felett
- A levágott fűvet csak álló motornál távolítsa el
- Állítsa le a motort / vágókést, amikor nem a nyírandó terület felett halad át vele
- A készüléket tilos megemelni vagy vinni, amikor működésben van a motor.
- A benzin és a motorolaj betöltése során tilos enni és inni
- Ne lélegezze be a benzingőzt
- A készüléket gyalogtempó mellett használja
- Használat előtt ellenőrizze az anyák, csavarok és csapszegek feszességét
- A motor elindításakor zárja el a fojtószelepet. Ha a motor fel van szerelve üzemanyag-elzáró csappal, ezt fűnyírás után zárja el

Összeszerelés

Tartsa be a mellékelt összeszerelési utasításokat.



Figyelem!

A készülék csak teljes összeszerelése után üzemeltethető.

Feltöltés üzemanyaggal

Üzembe helyezés előtt a fűnyírót fel kell tölteni üzemanyaggal.



Figyelem – égésveszély!

A benzin és az olaj nagymértékben gyúlékony!



Mindig kövesse a motor gyártója által mellékelt használati utasítást.

Anyag

	Benzin	Motorolaj
Típus	Normálbenzin / ólommentes	lásd a motor gyártójának ajánlásait
Töltési mennyiség	lásd a motor gyártójának ajánlásait	kb. 0,6 l

Biztonság



Figyelem!

A motort soha ne járassa zárt térben. Mérgezésveszély!

- A benzint és az olajat kizárólag csak erre alkalmas tartályban tárolja.
- A benzint és az olajat kizárólag hideg motor mellett, a szabadban töltsse be, illetve ürítse le.
- Járó motor mellett ne töltsön be benzint vagy olajat.
- Ne töltsse túl a tankot (a benzin kitégűl).
- Tankolás közben ne dohányozzon.
- Járó vagy forró motor mellett ne nyissa fel a tanksapkát.
- Cserélje ki a sérült tanksapkát.
- A tank fedelét mindig szorosan zárja.
- Ha a benzin kifolyt, ne kísérelje meg a motor beindítását. Előtte tisztítsa meg a gép azon részét, amelyre a benzin folyt. Kerülje a szikraképződést, amíg a benzingőzök el nem illantak.
- Ha kifolyt a motorolaj:
 - Ne indítsa el a motort.

- A kifolyt motorolajat kötőanyaggal vagy egy ronggyal itassa fel, és szakszerűen ártalmatlanítsa.
- Tisztítsa meg a berendezést.



Ne engedje a fáradt olajat:

- a hulladék közé
- a csatornahálózatba, a lefolyócsőbe vagy a földre

Azt tanácsoljuk, hogy a fáradt olajat egy zárt tartályban, arra alkalmas leadóhelyen vagy ügyfélszolgálati ponton adja le.

Benzin betöltése

1. Csavarozza le a tank fedelét, és helyezze egy tiszta helyre.
2. Töltsön be benzint egy tölcser segítségével.
3. Stabilan zárja a tanknyílást, majd tisztítsa meg.

Motorolaj betöltése

1. Csavarozza le az olajtartály fedelét, a sapkát helyezze le egy tiszta helyre.
2. Töltsön be olajat egy tölcser segítségével.
3. Stabilan zárja az olajtartály fedelét, majd tisztítsa meg.

Üzembe helyezés



Figyelem!

Tilos a készüléket laza, sérült vagy kopott vágószerkezettel vagy rögzítőelemekkel üzemeltetni! Üzembe helyezés előtt mindig szemrevételezze a készüléket.



A következő oldalakon látható kamera szimbólumok a 4–7 oldalakon található ábrákra utalnak.

Vágási magasság beállítása



Figyelem – sérülésveszély!

A vágási magasságot csak kikapcsolt motor és álló vágókés mellett állítsa be.



- Minden kereket egyforma vágási magasságra állítson.
- A magasságállítási lehetőségek modellfüggőek.

Központi beállítás (📷 1)

4. Tartsa nyomva a központi magasságállító gombját (📷 1/1).
 - Ha rövid gypepet szeretne, nyomja a központi magasságállító markolatát lefelé (📷 1/2)
 - Ha hosszabb gypepet szeretne, nyomja a központi magasságállító markolatát felfelé (📷 1/2)
 - A központi magasságállító szintje leolvasható (📷 1/3)
5. Engedje el a gombot a kívánt vágási magasságnál.

Tengelyenkénti vagy központi beállítás (📷 2, 3)

1. A kart oldja ki, nyomja oldalra és tartsa meg.
2. Tolja a kart balra vagy jobbra, a kívánt vágási magasságba.
3. Hagyja a kart reteszelődni.
4. Ügyeljen, hogy minden kereket ugyanabban a helyzetben reteszelje.

Kerekenkénti gyorsbeállítás vagy tengelyenkénti állítás (📷 4)

1. Kioldáshoz nyomja oldalra a kart, és tartsa úgy.
2. Tolja a kart balra vagy jobbra, a kívánt vágási magasságba.
3. Hagyja a kart reteszelődni.
4. Ügyeljen, hogy minden kereket ugyanabban a helyzetben reteszelje.

Kerekenkénti beállítás (📷 5)

1. A kerécsavart jobbra vagy balra oldja ki.
2. Helyezze a kerécsavart a kívánt vágási magasságnak megfelelő nyílásba.
3. Húzza meg szorosra a kerécsavart.



A kerécsavarok jobb- és balmenetesek. Becsavaráskor a fűnyíró burkolatán ügyeljen a megfelelő menetirányra, és a hozzá tartozó csavart használja.

4. Ügyeljen, hogy ugyanazt a nyílást használja minden kerék esetén.

Központi beállítás (☞ 6)

1. Mindkét hüvelykujját helyezze a tengely végeire.
2. Ujját tegye a fűnyíró burkolata alá.
3. A tengelyt mindkét hüvelykujjával húzza ki az eddigi vágási magasság hornyából.
4. A tengelyt mindkét hüvelykujjával húzza a kívánt vágási magasság hornyáig, majd hagyja reteszelődni.
5. Ügyeljen, hogy minden kereket ugyanabban a helyzetben reteszelve.

Fűnyírás a fűgyűjtő dobozzal

Figyelem – sérülésveszély!

A fűgyűjtő dobozt csak kikapcsolt motor és mozdulatlan vágókés mellett szerelje le vagy fel.

1. Emelje fel a terelőlapot, és akassza a fűgyűjtő dobozt a tartóra (☞ 8).

Töltöttségi szint jelző

A töltöttségi szint jelzőt a nyírás közbeni légnyomás felé nyomja (☞ 7a).

Ha a fűgyűjtő doboz tele van, a töltöttségi szint jelző felfekszik a dobozra (☞ 7b). A fűgyűjtő dobozt ki kell üríteni.

A fűgyűjtő doboz kiürítése

1. Emelje fel a terelőlapot.
2. Akassza ki a fűgyűjtő dobozt, és hátrafelé emelje le (☞ 8).
3. Ürítse ki a fűgyűjtő dobozt.
4. Emelje fel a terelőlapot, és akassza a fűgyűjtő dobozt a tartóra (☞ 8).

Fűnyírás a fűgyűjtő doboz nélkül

Figyelem!

Fűgyűjtő doboz nélkül csak akkor nyírjon gyept, ha a terelőlap pálcárugója működik.

A terelőlapot a rugóerő nyomja neki a fűnyíró burkolatának. A gép hátul a lenyírt gyept így lefelé dobja ki.

Talajtakarás a talajtakaróval (opció)

Talajtakarás esetén a levágott gyept nem lesz összegyűjtve, hanem a területen marad. A talajtakarás védi a talajt a kiszáradás ellen, és tápanyaggal látja el.

A legjobb eredményt úgy éri el, ha rendszeresen nagyjából 2 cm-t vág vissza. Csak a lág levelű zsenge fű indul gyorsan rothadásnak.

- Fűmagasság talajtakarás előtt: Max. 8 cm
- Fűmagasság talajtakarás után: Min. 4 cm

 Talajtakaráskor sebességét a sétatempójához igazítsa, ne haladjon túl gyorsan.

Talajtakaró egység felszerelése

Figyelem – sérülésveszély!

A talajtakaró egységet csak kikapcsolt motor és mozdulatlan vágókés mellett szerelje le vagy fel.

1. Fűgyűjtő doboz leszerelése (☞ 8).
2. Emelje fel a terelőlapot, és szerelje a talajtakaró egységet a kidobócsatornába (☞ 9). A retesznek záródnia kell.

 Ha nem reteszelődik a talajtakaró egység, megsérülhet a vágókés.

Talajtakaró egység eltávolítása

1. Emelje fel a terelőlapot.
2. Oldja ki a talajtakaró reteszelését (☞ 10/1).
3. Húzza ki a talajtakaró egységet (☞ 10/2).

Fűnyírás oldalsó kidobással (opció)

Figyelem – sérülésveszély!

Az oldalsó kidobóegységet csak kikapcsolt motor és mozdulatlan vágókés mellett szerelje le vagy fel.

Oldalsó kidobógység felszerelése

1. Távolítsa el a fűgyűjtő dobozt, és szerelje fel a talajtakaró egységet.
2. Hajtsa fel az oldalsó kidobógység fedelét, és tartsa úgy (📖 11/1).
3. Szerelje fel az oldalsó kidobócsatornát (📖 11/2).
4. A fedelet lassan csukja be.
A fedél biztosítja, hogy az oldalsó kidobócsatorna ne essen ki.

Oldalsó kidobógység leszerelése

1. Hajtsa fel az oldalsó kidobógység fedelét, és tartsa úgy (📖 11/1).
2. Távolítsa el az oldalsó kidobógységet, és csukja be a fedelet (📖 11/2).

Markolatmagasság beállítása (opció)

A markolatmagasságot szükség szerint kétféle magasságba állíthatja be.

1. Az alsó rúd csavarozásánál csavarja ki mindkét kézcisavart.
2. Húzza ki a csavarok szárát, állítsa a markolatot a megfelelő magasságba, majd mindkét oldalon illessze azokat a tartóknál lévő négyszögletes furatba, keresztül a rudakon (📖 12).
Mindig ügyeljen rá, hogy mindkét tartónál ugyanazt a furatot használja!
3. A konzolokat és az alsuló rudat a kézcisavarokkal szorítsa újra össze.

A motor beindítása

⚠ Figyelem – mérgezésveszély!

A motort soha ne járassa zárt térben.

⚠ Figyelem – sérülésveszély!

A készüléket indítás közben ne döntse meg.

- A motort csak felszerelt késsel indítsa el (a kés lendítő tömegként szolgál)
- Üzemmeleg motor (HONDA) indításakor NE HASZNÁLJA a szivatót vagy az indítógombot.
- Ne módosítsa a motor vezérlési beállításait

- A készüléket ne indítsa be, ha a kidobócsatorna az alábbi alkatrészek egyikével nincsen lefedve:
 - Fűgyűjtő doboz
 - Terelőlap
 - Talajtakaró egység
- Az indítókapcsolót fokozott körültekintéssel használja, a gyártó utasításainak megfelelően
- Ügyeljen rá, hogy elegendő távolság legyen lábai és a vágóegység között
- A készüléket alacsony fűben indítsa be

Jelölések a készüléken:

Fojtás* Start Jár Stop	
Távírányító gázkar* Start Stop	
Távírányító gázkar szivatóval*	
Sebességszabályozó* Gyors Lassú	
Kés kuplung* Be Ki	

*a felszereltségtől függően

Kézi indítás

Távírányító gázkar nélkül, szivatóval

Fojtás Start Jár Stop	
--------------------------	--

1. A fojtást állítsa 1-es állásba (📖 13/1).
2. A biztonsági kengyelt húzza a felső rúdhoz, és tartsa úgy (📖 17) – a biztonsági kengyel nem reteszeli.
3. Az indítószinórt nagy lendülettel húzza ki, majd lassan engedje újra felcsavarodni (📖 18).
4. A motor felmelegedése után (kb. 15–20 másodperc) állítsa a fojtást a 2-es állásba (📖 13/2).

i A motor rögzített gázállású.
A fordulatszám szabályozása nem lehetséges.

Távírányító gázkar nélkül indító szivattyúval (16)

1. Nyomja meg az indítógombot 3-szor kb. 2 másodpercenként (16). 10 °C alatti hőmérséklet esetén 5-ször nyomja meg az indítógombot.
2. A biztonsági kengyelt húzza a felső rúdhoz, és tartsa úgy (17) – a biztonsági kengyel nem reteszeliődik.
3. Az indítószinórt nagy lendülettel húzza ki, majd lassan engedje újra felcsavarodni (18).

i A motor rögzített gázállású.
A fordulatszám szabályozása nem lehetséges.

Távírányító gázkar nélkül, indító szivattyú/szivató nélkül

1. A biztonsági kengyelt húzza a felső rúdhoz, és tartsa úgy (17) – a biztonsági kengyel nem reteszeliődik.
2. Az indítószinórt nagy lendülettel húzza ki, majd lassan engedje újra felcsavarodni (18).

i A motor rögzített gázállású.
A fordulatszám szabályozása nem lehetséges.

Távírányító gázkarral, szivatóval



1. A gázkart állítsa 14/1 állásba (14/1).
2. A biztonsági kengyelt húzza a felső rúdhoz, és tartsa úgy (17) – a biztonsági kengyel nem reteszeliődik.
3. Az indítószinórt nagy lendülettel húzza ki, majd lassan engedje újra felcsavarodni (18).
4. A motor felmelegedését követően (kb. 15–20 másodperc) a gázkart állítsa a 14/2 és 14/3 helyzetek közé (14/2).

Távírányító gázkarral, indító szivattyú/szivató nélkül



1. A gázkart állítsa 20/1 állásba (20/1).
2. A biztonsági kengyelt húzza a felső rúdhoz, és tartsa úgy (17) – a biztonsági kengyel nem reteszeliődik.
3. Az indítószinórt nagy lendülettel húzza ki, majd lassan engedje újra felcsavarodni (18).
4. A motor felmelegedését követően (kb. 15–20 másodperc) a gázkart állítsa a 20/2 és 20/3 helyzetek közé (20).

Távírányító gázkarral, indító szivattyúval (16)





1. A gázkart állítsa 20/1 állásba (20/1).
2. Nyomja meg az indítógombot 3-szor kb. 2 másodpercenként (16). 10 °C alatti hőmérséklet esetén 5-ször nyomja meg az indítógombot.
3. A biztonsági kengyelt húzza a felső rúdhoz, és tartsa úgy (17) – a biztonsági kengyel nem reteszeliődik.
4. Az indítószinórt nagy lendülettel húzza ki, majd lassan engedje újra felcsavarodni (18).
5. Amint a motor beindult, a gázkart állítsa a kívánt fordulatszámra a 20/2 és 20/3 állások között (20).

Elektromos önindító (opció)



Elektromos önindító indító szivattyúval (16)

1. A gázkart állítsa „START” állásba (15/1).
2. Nyomja meg az indítógombot 3-szor kb. 2 másodpercenként (16). 10 °C alatti hőmérséklet esetén 5-ször nyomja meg az indítógombot.
3. A biztonsági kengyelt húzza a felső rúdhoz, és tartsa úgy (17) – a biztonsági kengyel nem reteszeliődik.
4. A gyújtáskapcsolóban lévő gyújtáskulcsot fordítsa

teljesen jobbra (☑️ 19).

- Ha a motor beindult, engedje el a gyújtáskulcsot (visszaugrik „0” állásba).
- A gázkart állítsa a kívánt fordulatszámra, egy  és  közti állásba (☑️ 15/2).

Elektromos önindító indító szivattyú nélkül (☑️ 15)

- A gázkart állítsa „START” állásba (☑️ 15/1).
- A biztonsági kengyelt húzza a felső rúdhoz, és tartsa úgy (☑️ 17) – a biztonsági kengyel nem reteszeli.
- A gyújtáskapcsolóban lévő gyújtáskulcsot fordítsa teljesen jobbra (☑️ 19).
- Ha a motor beindult, engedje el a gyújtáskulcsot (visszaugrik „0” állásba).
- A gázkart állítsa a kívánt fordulatszámra, egy  és  közti állásba (☑️ 15/2).

Kés kuplung (opció)

Kés kuplung*		
Be	Ki	

A kés kuplunggal leválaszthatja, és visszakapcsolhatja a kést, miközben a motor tovább jár.

Vágókés összekapcsolása

- A biztonsági kengyelt húzza a felső rúdhoz, és tartsa úgy (☑️ 17) – a biztonsági kengyel nem reteszeli.
- A kuplungkart tolja el magától (☑️ 21/1) – a vágókés kapcsolódik.

Vágókés leválasztása

- Engedje el a biztonsági kengyelt (☑️ 25).
– a vágókés le lesz választva.
– a kuplungkar nyugalmi állapotba áll (☑️ 21/2).

Kapcsolja ki a motort

Kuplungszerkezetes kés nélküli eszköz

- A gázkart állítsa  állásba (☑️ 20/2)
- Engedje el a biztonsági kengyelt (☑️ 25).
– A motor leáll.

Figyelem – sérülésveszély, éles pengék!

A motor kikapcsolás után még mozgásban lehet. Kikapcsolás után győződjön meg arról, hogy a motor leállt.

Kuplungszerkezetes kés esetén

Kés kuplung*		
Be	Ki	

- Engedje el a biztonsági kengyelt (☑️ 25).
- A gázkart állítsa  helyzetbe (☑️ 20/2).
– A motor leáll.

Figyelem – sérülésveszély, éles pengék!

A motor kikapcsolás után még mozgásban lehet. Kikapcsolás után győződjön meg arról, hogy a motor leállt.

Kerékmeghajtás (opció) (☑️ 22)

Figyelem!

A hajtást csak járó motornál kapcsolja be.

Kerékmeghajtás bekapcsolása

- A váltókart nyomja a felső rúdhoz, és tartsa úgy (☑️ 22) – a váltókar nem reteszeli.
– a kerékmeghajtás bekapcsol.

Kerékmeghajtás kikapcsolása





- Engedje el a váltókart (☑️ 24).
– a kerékmeghajtás kikapcsol.

Sebességszabályozó (opció)

A sebességszabályozóval fokozatmentesen állíthatja be a fűnyíró haladási sebességét.

Figyelem!

A kart csak járó motornál használja.
A motor hajtóereje nélkül megsérülhet a hajtásrendszer.

- Nagyobb sebesség érdekében a kart  **23** húzza  **23/2** irányba
- Alacsonyabb sebesség érdekében a kart  **23** húzza  **23/1** irányba

 A haladási sebességet mindig az aktuális talajviszonyoknak és a nyírás állapotának megfelelően válassza meg.

Karbantartás és gondozás



Figyelem – sérülésveszély!

- A karbantartási és gondozási munkák előtt mindig kapcsolja ki a motort, és a gyújtógyertya dugóját húzza ki.
- A motor kikapcsolás után még mozgásban lehet. Kikapcsolás után győződjön meg arról, hogy a motor leállt.
- A vágókés karbantartása és tisztítása közben mindig viseljen védőkesztyűt!

- Húzzon szorosra minden anyát, csapszeget és csavart
- A készüléknek üzembiztos állapotban kell lennie
- Hagyja a motort lehűlni, mielőtt a gépet leállítja
- Rendszeresen ellenőrizze a gyújtó berendezést működés és kopás szempontjából.
- A készüléket minden használat után tisztítsa meg
- A készülékre ne fröccsenjen víz, mert a belsejébe jutó víz üzemzavarhoz vezethet (gyújtásrendszer, karburátor)
- Rendszeresen ellenőrizze, hogy nem sérült-e a vágókés
- A meghibásodott hangtompítót cserélje ki

A fűnyíró megdöntése

A motor gyártójától függően a következőket kell tenni:

- a karburátort / levegőszűrőt húzza felfelé  **26**
- a gyújtógyertyát húzza felfelé  **27**

 Vegye figyelembe a motor gyártójának kezelési útmutatóját!

Vágókés élezése / cseréje

- A tompa vagy sérült vágókészeket csak szervizben vagy hivatalos márkaszervizben éleztesse / cseréltesse ki
- Az újra megélezett vágókészeket ki kell egyensúlyozni

Figyelem!



A kiegyensúlyozatlan kés erős vibrációhoz vezet, és a fűnyíró sérüléséhez vezet.

Indítóakkumulátor feltöltése (opció)

Az indítóakkumulátor karbantartásmentes, és normál esetben a fűnyíró tölti. Különleges esetekben az akkumulátort a kezelőnek kell feltöltenie:

- A fűnyíró első üzembe helyezése előtt
- Lemerülés, téli szünet vagy hosszabb állásidő (> 6 hónap) esetén

Töltés:

1. A töltőt vegye ki az akkumulátortartóból.
2. Az akkumulátor kábelét válassza le a motor kábeléről  **28**.
3. Az akkumulátor kábelét kösse össze a töltő kábelével  **29**.
4. Csatlakoztassa a töltőkészüléket a táphálózathoz. A táphálózat feszültségének meg kell egyeznie a töltőkészülék üzemi feszültségével.

A töltési idő kb. 36 óra.

Csak a készülékhez kapott eredeti töltőt használja.

Figyelem!

- Az indító akkumulátort kizárólag száraz, jól szellőző helyiségben töltsen fel.
- Töltés közben ne helyezze üzembe a fűnyírót.

A motor ápolása

A motorolaj cseréje

1. Az olaj felfogásához helyezzen egy erre alkalmas tartályt a motor alá.
2. Az olajat hagyja az olajbetöltő nyíláson keresztül teljesen kifolyni, vagy szivattyúzza ki.

i A használt motorolajat környezetbarát módon kell ártalmatlanítani!

Azt javasoljuk, hogy a fáradt olajat egy zárt tartályban, arra alkalmas leadóhelyen vagy ügyfélszolgálati ponton adja le.

Ne engedje a fáradt olajat

- a hulladék közé
- csatornába vagy lefolyókba
- a földre

Légszűrő cseréje

- Vegye figyelembe a motor gyártójának javaslatait.

Gyújtógyertya cseréje

- Vegye figyelembe a motor gyártójának javaslatait.

Kerékmeghajtás (opció)

A bowden beállítása

Ha járó motor mellett a kerékmeghajtás már nem kapcsol ki vagy be, be kell állítani a megfelelő bowden hosszát.

! **Figyelem!**

A bowdent kikapcsolt motor mellett állítsa be.

1. A bowdenen lévő állítócsavart csavarja a nyíl irányába **(↻ 30)**.
2. A beállítás ellenőrzéséhez indítsa be a motort, majd kapcsolja be a kerékmeghajtást.
3. Ha a kerékmeghajtás még mindig nem működik, a fűnyírót szervizbe vagy hivatalos szakszervizbe kell szállítani.

Hajtókerék olajozása

- A hajtómű-tengelyen lévő hajtókeréket időnként kenőolajjal kell kenni

i A kerékmeghajtás hajtóműve nem igényel karbantartást.

Tárolás

! **Figyelem – robbanásveszély!**

A berendezést ne tárolja nyílt láng vagy hőforrás közelében.

- Hagyja lehűlni a motort
- Helytakarékosági célból hajtsa le a felső rudat
- A készüléket száraz állapotban, gyermekektől és illetéktelen személyektől távol tárolja
- Az indító akkumulátorát fagymentes helyen tárolja
- Az indító akkumulátorát időnként töltsse fel
- Ürítse ki az üzemanyagtartályt
- Húzza le a gyertyapipát

Javítás

A javításokat csak szervizek vagy hivatalos márkaszervizek végezhetik.

Leselejtesés

! **A fölöslegessé vált készülékeket, elemeket és akkumulátorokat tilos a háztartási hulladékkal együtt leselejtezni!**

A csomagolás, a készülék és a tartozékok újrahasznosítható anyagokból készültek, ezért ennek megfelelően kell őket leselejtezni.

Segítség zavarok esetén



Figyelem!

A kést és a motor hajtótengelyét tilos egy síkba állítani.

Üzemzavar	Megoldás
A motor nem indul be	<ul style="list-style-type: none"> ▪ Benzin betöltése ▪ Állítsa a gázkart „Start” helyzetbe ▪ Kapcsolja be a szívatót ▪ A motorkapcsoló kengyelt nyomja a felső rúdnak ▪ Ellenőrizze a gyújtógyertyákat, szükség esetén cserélje őket ▪ Tisztítsa meg a légszűrőt ▪ Forgassa meg szabadon a vágókést ▪ Töltse fel az indító akkumulátort ▪ Már lenyírt felületen indítsa be
A motor teljesítménye csökken.	<ul style="list-style-type: none"> ▪ Állítsa be a helyes vágási magasságot ▪ Élezze meg / cserélje ki a vágókést ▪ Tisztítsa meg a kidobócsatornát/burkolatot ▪ Tisztítsa meg a légszűrőt ▪ Csökkentse az üzemi sebességet
Egyenetlen vágás	<ul style="list-style-type: none"> ▪ Élezze meg / cserélje ki a vágókést ▪ Állítsa be a helyes vágási magasságot
A fűgyújtó doboz nem megfelelően telik	<ul style="list-style-type: none"> ▪ Állítsa be a helyes vágási magasságot ▪ Hagyja megszáradni a fűvet ▪ Élezze meg / cserélje ki a vágókést ▪ Tisztítsa meg a fűgyújtó doboz rácsozatát ▪ Tisztítsa meg a kidobócsatornát/burkolatot
Nem működik a kerékmeghajtás	<ul style="list-style-type: none"> ▪ Állítsa be a bowdent ▪ A hajtósíj hibás ▪ Keressen fel egy hivatalos szervizműhelyt ▪ Szennyeződés a kerékmeghajtásban, az ékszíjon és a hajtóműben ▪ A szabadonfutó kereket (hajtókerék a hajtótengelyen) kenje meg kenőolajjal
A kerekek bekapcsolt meghajtásnál nem forognak	<ul style="list-style-type: none"> ▪ Húzza meg a kerécsavarokat ▪ A kerékagy hibás ▪ A hajtósíj hibás ▪ Keressen fel egy hivatalos szervizműhelyt
A készülék szokatlanul erősen rázkódik	<ul style="list-style-type: none"> ▪ Ellenőrizze a vágókést



Forduljon ügyfélszolgálatunkhoz, ha olyan hibát észlel, amely nem szerepel a fenti táblázatban, vagy amelyet nem tud megszüntetni

- Mindig szakember általi ellenőrzés szükséges:
 - akadályra történő ráhajtás után;
 - A motor hirtelen leállása esetén;
 - hajtómű károk esetén;
 - hibás hajtószíj esetén;
 - a penge elhajlása esetén;
 - a motor hajtótengelyének elhajlása esetén.

EK megfelelőségi nyilatkozat

- lásd összeszerelési útmutató

Jótállás

A készülékkel kapcsolatos anyag- vagy gyártási hibákat megszüntetjük a szavatossági igény törvény által előírt elévülési határidején belül, saját döntésünk szerint javítással vagy pótalkatrész biztosításával. Az elévülési határidőt annak az országnak a rendelkezése szabályozza, ahol a készüléket vásárolták.

Jótállásunk csak az alábbi esetekben érvényes:

- A készülék szakszerű kezelése
- A használati utasítás követése
- Eredeti pótalkatrészek használata

A jótállás érvényét veszti:

- Javítás megkísérlése a készüléken
- Műszaki módosítások a készüléken
- Nem rendeltetésszerű használat (pl. ipari vagy kommunális használat)

Nem terjed ki a jótállás a következőkre:

- Festékhibák, amelyeknek oka a rendes elhasználódás
- Kopó alkatrészek, amelyek a pótalkatrészkartyán a következővel vannak jelölve: XXX XXX (X)
- Belső égésű motorok – Az ilyen motorokra a mindenkori motor gyártójának külön garanciális rendelkezései érvényesek

Ha a jótállást szeretné érvényesíteni, forduljon ezzel a jótállással és a vásárlási bizonylattal kereskedőjéhez vagy a legközelebbi hivatalos ügyfélszolgálatunkhoz. A jótállás nem érvényteleníti a vevő törvényes szavatossági igényeit az eladó felé.

За упатството

- Прочитајте го целото упатство пред да ја пуштите косилката во работа. Тоа е предуслов за сигурно работење и за ракување без пречки. Пред да ја користите машината, запознајте се со нејзините команди и со нејзината примена.
- Придржувајте се кон советите за безбедност и за предупредување, наведени во документацијата, како и на апаратот
- Оваа документација се траен составен дел на опишаниот производ и при евентуално отуѓување треба да му се предаде на новиот сопственик

Објаснување на знаците



Внимание!

Следењето на овие совети за предупредување може да спречи телесна повреда или материјална штета.



Специјални совети за подобро разбирање и ракување.



Симболот на фотоапарат укажува на слики.

Содржина

За упатството	190
Опис на производот	190
Безбедносни и заштитни уреди	190
Безбедносни совети	192
Монтажа	193
Точење	193
Електрично стартување (по избор)	198
Одржување и нега	200
Чување	201
Поправка	201
Отстранување	201
Помош при пречки	202
Гаранција	203
Изјава за усогласеност за ЕУ	203

Опис на производот

Во оваа документација се опишани разни модели на бензински косилки за трева. Некои модели дополнително се опремени со кош за зафаќање трева и/или имаат опција за расфрлување на искошената трева.

Идентификувајте го својот модел преку сликите на производите и на описот на разните опции.

Прописна примена

Овој апарат е предвиден за косење на приватни тревни површини и смее да се користи само на суви тревници.

Секаква друга примена се смета за непрописна.

Можна погрешна примена

- Оваа косилка за трева не треба да се применува во јавни зеленила, паркови, спортски објекти, како и во земјоделството и во шумарството
- Безбедносните уреди не смеат да се демонтираат или да се премостуваат
- Не користете го уредот при дожд или на мокар тревник
- Уредот не смее да се користи за комерцијални цели

Безбедносни и заштитни уреди



Внимание - Опасност од повреда!

Безбедносните и заштитните уреди не смеат да се исклучуваат!

Безбедносен држач

Апаратот е опремен со безбедносен држач. Во момент на опасност само отпуштете ја безбедносната рачка.

Уреди без спојка за нож:

- Ножот се исклучува
- Моторот се исклучува

Уреди со спојка за нож:

- Ножот се исклучува
- Моторот продолжува да работи

Ударна клапна

Ударната клапна штити од делови што излетуваат.

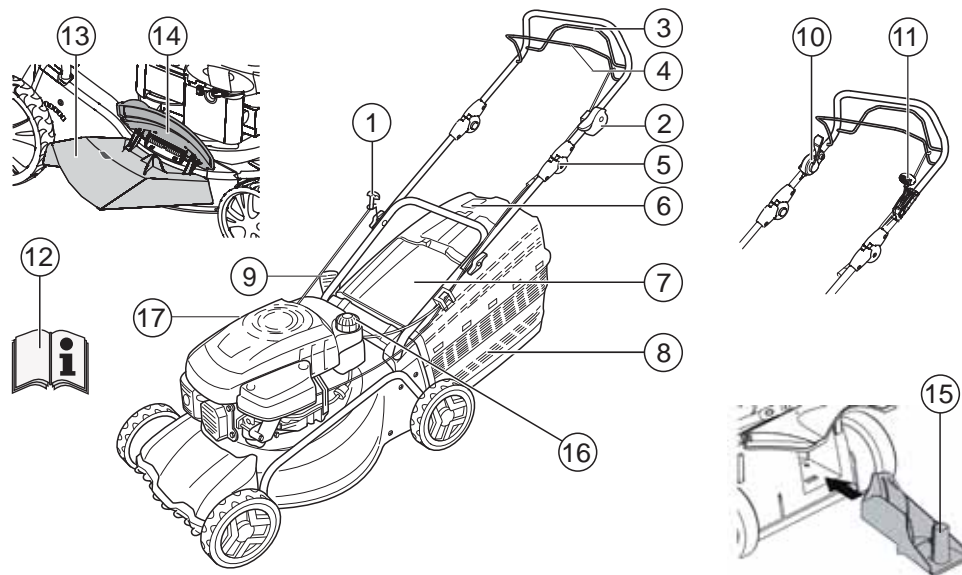



1	Сајла на starterот	9	Регулирање на висината на косење*
2	Старт, Стоп*	10	Спојка за ножот*
3	Погон на тркалата*	11	Варио-менувачи*
4	Безбедносен држач	12	Упатство за работа
5	Ергономско регулирање на висината*	13	Додаток за исфрлување*
6	Индикатор за полнење на кошот*	14	Клапна*
7	Ударна клапна*	15	Додаток за расфрлување трева*
8	Кош за зафаќање трева	16	Резервоар за гориво
	*зависно од изведбата	17	Приклучок за полнење

Симболи на уредот

	Внимание! Потребно е посебно внимание при ракување.		Пред да работите на погонот за сечење извлечете ја свеќичката.
	Пред пуштање во работа прочитајте го упатството за користење!		Одвртете ја моторната сопирачка.
	Погрижете се да нема никого во опасните подрачја!		Вклучете го погонот на тркалата.
	Држете ги рацете и стапалата подалеку од погонот за сечење!		Далечинско управување со гасот Старт / Стоп.
	Држете се на растојание од опасните подрачја.		

Дополнителни симболи кај уредите со електрично стартување

	Внимание! Опасност од струен удар.
	Држете го приклучниот кабел подалеку од ножевите.
	Пред одржување или при оштетен кабел, секогаш извлекувајте го приклучникот од струја.

Безбедносни совети

 **Внимание!**
Користете го апаратот само во беспрекорна состојба!

 **Внимание - Опасност од повреда!**
Безбедносните и заштитните уреди не смеат да се исклучуваат!

 **Внимание - Опасност од пожар!**
Не чувајте ја машината со полн резервоар во објекти во коишто испарувањата на бензинот може да дојдат во контакт со отворен оган или искри!
Чистете ги подрачјата околу моторот, издувот и кутијата на акумулаторот од откос, бензин и масло.

 **Предупредување - Опасност од пожар!**
Бензинот и маслото се многу запаливи!

- Носете соодветна работна облека
 - долги пантолани
 - цврсти обувки што не се лизгаат
 - заштита на слухот
- При работа на косини
 - секогаш внимавајте да стоите цврсто
 - секогаш косете попречно во однос на косината, никогаш нагоре или надолу
 - не косете на косини со нагиб поголем од 20°
 - Потребно е посебно внимание при завртување
- Работете само при доволна дневна или вештачка светлина
- Држете ги телото, екстремитетите и облеката подалеку од погонот за сечење
- Придржувајте се кон локалните прописи за работно време
- Не оставајте го без надгледување апаратот што е подготвен за работа
- Косете само со остри ножеви
- Никогаш не вклучувајте го апаратот со оштетени заштитни уреди / заштитни решетки
- Никогаш не вклучувајте го без монтирани заштитни уреди (на пр.: ударна клапна, уред за зафаќање на тревата)
- Пред секое користење проверете да не е оштетен апаратот и заменете ги оштетените делови пред одново да го користите
- Менувајте ги истрошените и оштетените ножеви и клинови за прицврстување само во група, за да избегнете дебаланс
- Пред да го палите моторот, одвојте ги сите ножеви и погони
- Изгаснете го моторот, почекајте уредот да застане, извлекете ги контакт-клучот и свеќичката
 - кога го напуштате апаратот
 - при проверка, чистење или изведување работи на уредот
 - по појава на пречки
 - пред расчистување блокади
 - пред одзатнување
 - по контакт со страни тела
- Погрижете се да нема никого во опасните подрачја
- Никогаш не косете ако во близина има трети лица, особено деца или пак домашни миленичиња
- Управувачот со машината, или корисникот, е одговорен за несреќи со другите лица и со нивниот имот
- Децата или други лица, коишто не се запознаени со ова упатство за работа, не смеат да го користат апаратот.
- Придржувајте се кон локалните прописи за минимална возраст на лицето што ќе ракува
- Не ракувајте со апаратот под дејство на алкохол, дроги или лекови

- пред точење
- кога на уредот ќе се појават пречки и невообичаени вибрации (веднаш треба да се провери)

 Пред повторно палење и користење на косилката, проверете дали е оштетена и изведете ги потребните поправки.

- Вметнете ја свеќичката и запалете го моторот
 - откако ќе ги отстраните пречките (види табела со пречки) и ќе го проверите уредот
 - по чистење на уредот
- Не палете го моторот додека стоите пред каналот за исфрлање
- Целосно и темелно проверете го теренот што треба да се коси, отстранете ги сите страни тела
- Бидете посебно внимателни кога ја завртувате косилката или кога да повлекувате кон себе
- Не косете преку пречки (на пр. гранки, корења од дрвја)
- Отстранувајте го откосот само кога моторот стои
- Исклучете ги моторот / ножот кога треба да преминете преку некоја друга површина, освен онаа што ја косите
- Никогаш кревајте го и не носете го додека моторот работи
- Не јадете и не пијте додека полните бензин или моторно масло
- Не вдишувајте ги испарувањата на бензинот
- Водете го уредот со брзина на одење
- Пред употреба, проверете дали навртките, шрафовите и клиновите се добро прицврстени
- При одложено запирање на моторот затворете во придушниот вентил. Ако на моторот има вентил за бензин, по косењето затворете го и него

Монтажа

Придржувајте се кон приложеното упатство за монтажа.

 **Внимание!**
Апаратот смее да се пушта во работа само по целосна монтажа.

Точење

Пред да ја пуштите косилката во работа, мора да наточите гориво.

 **Предупредување - Опасност од пожар!**
Бензинот и маслото се многу запаливи!

 Секогаш придржувајте се кон испорачаното упатство на производителот на моторот.

Погонски средства

	Бензин	Моторно масло
Вид	Нормален / безоловен бензин	види го упатството на производителот на моторот
Зафатнина	види го упатството на производителот на моторот	околу 0,6 l

Безбедност

 **Предупредување!**
Никогаш не пуштајте го моторот да работи во затворени простории. Опасност од труење!

- Чувајте ги бензинот и маслото само во специјални садови
- Полнете или испуштајте ги бензинот и маслото само на отворено и кога моторот е ладен
- Не полнете бензин или мало додека моторот работи
- Не преполнувајте го резервоарот (бензинот се шири)
- Не пушете при точење
- Капачето од резервоарот не смее да се отвора додека моторот работи или додека е жежок
- Заменете ги резервоарот или капачето ако се оштетат
- Секогаш добро стегајте го капачето од резервоарот
- Ако ви претече бензин, не обидувајте се да

го палите моторот. Наместо тоа, тргнете ја машината од местото извалкано со бензин. Не смеете да палите додека бензинот не испари.

- Ако ви претече моторно масло:
 - Не палете го моторот
 - Впијте го претеченото моторно масло со средство за врзување или со крпа и отстранете го на прописен начин
 - Исчистете го уредот

- i** Старото масло не треба:
- да се фрла во отпад
 - да се истура во канализација, во одвод или на земја

Препорачуваме да го предадете старото масло во затворен сад во некој центар за рециклирање или во службата за односи со корисниците.

Полнење бензин

1. Одвртете го капакот на резервоарот, оставете го на чисто место.
2. Наполнете бензин со помош на инка.
3. Добро затворете го отворот за полнење и исчистете го.

Полнење моторно масло

1. Одвртете го капакот за полнење масло, оставете го на чисто место.
2. Наполнете масло со помош на инка.
3. Добро затворете го отворот за полнење масло и исчистете го.

Пуштање во работа

- !** **Внимание!**
- Уредот не смее да се користи со лабави, оштетени или истрошени погон за сечење и/или елементи за прицврстување!
Пред секое пуштање во работа спроведете визуелна контрола.

- 📷** Символот на камера, на следните страници, упатува на сликите, страница 4–7.

Регулирање на висината на косење



Внимание - Опасност од повреда!

Регулирајте ја висината на косење само кога моторот е исклучен и кога ножот стои.



- Секогаш регулирајте ги сите тркала на иста висина на косење.
- Регулирањето на висината на косење зависи од моделот.

Централно регулирање (📷 1)

4. Држете го притиснато копчето на централното регулирање (📷 1/1).
 - За пониски тревници притиснете ја рачката на централното регулирање надолу (📷 1/2)
 - За повисоки тревници повлечете ја рачката на централното регулирање нагоре (📷 1/2)
 - Се прикажува степенот на централното регулирање (📷 1/3)
5. Отпуштете го копчето на саканата висина на косење.

Оскино или централно регулирање (📷 2, 3)

1. За да ја отклучите, притиснете ја рачката во страна и држете ја.
2. Турнете ја рачката лево или десно, во саканата висина на косење.
3. Пуштете ја рачката да се вклопи.
4. Внимавајте на еднаква положба на вклопување кај сите тркала.

Брзо регулирање на одделни тркала или оскино регулирање (📷 4)

1. За да ја отклучите, притиснете ја рачката во страна и држете ја.
2. Турнете ја рачката лево или десно, во саканата висина на косење.
3. Пуштете ја рачката да се вклопи.
4. Внимавајте на еднаква положба на вклопување кај сите тркала.

Регулирање на одделни тркала (🔧 5)

1. Одвртете ја завртката на тркалото во лево или десно.
2. Поставете ја завртката од тркалото во дупката за саканата висина на косење.
3. Затегнете ја завртката на тркалото.

i Завртките на тркалата се опремени со лев или десен навој. При завртување внимавајте на соодветната насока на навојот во кукиштето на косилката.

4. Внимавајте на еднаква положба кај сите тркала.

Централно оскино регулирање (🔧 6)

1. Ставете ги двата палци на краевите на оската.
2. Поставете го прстот под кукиштето на косилката.
3. Извлечете ја оската со палците од жлебот за дотогашната висина на косење.
4. Повлечете ја оската со двата палци до жлебот на саканата висина на косење и пуштете ја да се вклопи.
5. Внимавајте на еднаква положба на вклопување кај сите тркала.

Косење со кош за зафаќање трева

⚠ Внимание - Опасност од повреда!

Вадете го или поставувајте го кошот за зафаќање трева само кога моторот е исклучен и кога ножот стои.

1. Кренете ја ударната клапна и закачете го кошот во држачите (🔧 8).

Индикатор за нивото на полнење

При косењето, воздушната струја го турка индикаторот за полнење на кошот нагоре (🔧 7a).

Кога кошот за зафаќање на тревата ќе се наполни, индикаторот лежи на кошот (🔧 7b). Тогаш, кошот мора да се испразни.

Празнење на кошот за зафаќање трева

1. Кренете ја ударната клапна.
2. Откачете го кошот за зафаќање трева и извадете го кон назад (🔧 8).
3. Испразнете го кошот за зафаќање трева.
4. Кренете ја ударната клапна и закачете го кошот во држачите (🔧 8).

Косење без кош за зафаќање трева

⚠ Внимание!

Косете без кошот за зафаќање трева само ако е исправна вртливата пружина на ударната клапна.

Силата на пружината ја притиска ударната клапна врз кукиштето косилката. На тој начин, откосот се исфрла назад долу.

Расфрлување на тревата со специјален комплет (по избор)

При расфрлувањето на тревата, откосот не се собира, туку останува на тревникот. Слојот од расфрлена трева ја штити земјата од исушување и ја снабдува со хранливи материи.

Најдобри резултати се постигнуваат со редовно повторно косење за по околу 2 см. Само младата трева со меко ткиво се распаѓа брзо.

- Висина на тревата пред расфрлувањето: максимум 8 см
- Висина на тревата по расфрлувањето: минимум 4 см

i Прилагодете ја брзината на косењето кон расфрлувањето, не одете пребрзо.

Вметнување на додатокот за расфрлување трева

⚠ Внимание - Опасност од повреда!

Вадете го или поставувајте го додатокот за расфрлување трева само кога моторот е исклучен и кога ножот стои.

1. Извадете го кошот за зафаќање трева (🔍 8).
2. Кренете ја ударната клапна и вметнете го додатокот за расфрлување во каналот за исфрлување на тревата (🔍 9).
Бравата мора да се вклопи.

i Ако комплетот за расфрлување на тревата не се вклопи може да дојде до негово оштетување, како и до оштетување на ножот.

Отстранување на комплетот за расфрлување на тревата

1. Кренете ја ударната клапна.
2. Отклучете ја бравата на додатокот за расфрлување трева (🔍 10/1).
3. Извлечете го додатокот за расфрлување трева (🔍 10/2).

Косење со додаток за странично исфрлање трева (по избор)

⚠ **Внимание - Опасност од повреда!**
Вадете го или поставувајте го додатокот за странично исфрлање трева само кога моторот е исклучен и кога ножот стои.

Монтажа на додатокот за странично исфрлање

1. Извадете го кош за зафаќање трева и монтирајте го додатокот за расфрлување.
2. Отворете ја клапната на додатокот за странично исфрлање и држете ја (🔍 11/1).
3. Монтирајте го каналот за странично исфрлање (🔍 11/2).
4. Полека затворете го капакот.
Капакот го чува каналот за странично исфрлање да не испадне.

Отстранување на додатокот за странично исфрлање

1. Отворете ја клапната на додатокот за странично исфрлање и држете ја (🔍 11/1).
2. Отстранете го додатокот за странично исфрлање и затворете го капакот (🔍 11/2).

Регулирање на висина на држење (по избор)

Висината на држење може, по потреба, да се регулира на две нивоа.

1. Одвртете ги двете завртки за држачот на долната рачка.
2. Извлечете ги навојните клинови и вметнете ги на саканата висина во двете правоаголни дупки на држачите и низ рачките (🔍 12).
Внимавајте притоа да ја употребите истата дупка на секој држач!
3. Повторно прицврстете ги држачите и долната рачка со помош на завртките.

Стартување на моторот

⚠ **Внимание - Опасност од труење!**

Никогаш не пуштајте го моторот да работи во затворени простории.

⚠ **Внимание - Опасност од повреда!**

Не навалувајте го апаратот кога го стартувате.

- i**
- Палете го моторот само со монтиран нож (ножот служи како замајна маса)
 - При палење на моторот којшто е подготвен за работа (HONDA) НЕ користете ги придушницата или копчето на запалката
 - Не менувајте ги поставките на регулаторот на моторот

- Не стартувајте го уредот, ако каналот за исфрлање е покриен со некој од следните делови:
 - Кош за зафаќање трева
 - Ударна клапна
 - Додаток за расфрлување трева
- Притискајте го прекинувачот за стартување претпазливо, во согласност со упатствата на производителот
- Држете ги нозете на доволно растојание од погонот за сечење
- Стартувајте го уредот на ниска трева

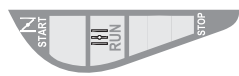
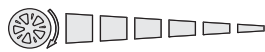

Ознаки за положба на уредот:

Придушница* Старт Работа Стоп	
Далечинско управување со гасот* Старт Стоп	
Далечинско управување со гасот, со придушница*	
Варио-менувачи* Полека Брзо	
Спојка за ножот* Искл Вкл	

* зависно од изведбата

Рачно стартување

без далечинско управување со гасот, со придушница

Придушница Старт	
Работа	
Стоп	

1. Поставете ја придушницата на положба 1 (📖 13/1).
2. Повлечете ја безбедносната рачка кон горната рачка и држете ја (📖 17) – безбедносната рачка не се вклопува.
3. Со силен потег извлечете ја сајлата за стартување, па пуштете ја полека да се намота (📖 18).
4. Откако моторот ќе се загрее (околу 15–20 секунди) ставете ја придушницата на положбата 2 (📖 13/2).

i Моторот има фиксна регулација на гасот. Не е можна регулација на бројот на вртежи.

без далечинско управување со гасот, со запалка (📖 16)

1. 3x притиснете го копчето на запалката во растојание од околу 2 секунди (📖 16). При температури под 10 °C 5x притиснете го копчето на запалката.
2. Повлечете ја безбедносната рачка кон горната рачка и држете ја (📖 17) – безбедносната рачка не се вклопува.
3. Со силен потег извлечете ја сајлата за стартување, па пуштете ја полека да се намота (📖 18).

i Моторот има фиксна регулација на гасот. Не е можна регулација на бројот на вртежи.

без далечинско управување со гасот, без запалка/придушница

1. Повлечете ја безбедносната рачка кон горната рачка и држете ја (📖 17) – безбедносната рачка не се вклопува.
2. Со силен потег извлечете ја сајлата за стартување, па пуштете ја полека да се намота (📖 18).

i Моторот има фиксна регулација на гасот. Не е можна регулација на бројот на вртежи.

со далечинско управување со гасот, со придушница

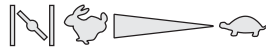
Далечинско управување со гасот, со придушница	
---	---

1. Поставете го прекинувачот за палење на  (📖 14/1).
2. Повлечете ја безбедносната рачка кон горната рачка и држете ја (📖 17) – безбедносната рачка не се вклопува.

- Со силен потег извлечете ја сајлата за стартување, па пуштете ја полека да се намота (📖 18).
- Откако моторот ќе се загрее (околу 15–20 секунди) поставете ја рачката за гас помеѓу 🐢 и 🐢 (📖 14/2).

со далечинско управување со гасот, без запалка/придушница

Далечинско управување со гасот Старт Стоп	
---	--

- Поставете ја рачката за гас на 🐢 (📖 20/1).
- Повлечете ја безбедносната рачка кон горната рачка и држете ја (📖 17) – безбедносната рачка не се вклопува.
- Со силен потег извлечете ја сајлата за стартување, па пуштете ја полека да се намота (📖 18).
- Откако моторот ќе се загрее (околу 15–20 секунди) поставете ја рачката за гас помеѓу 🐢 и 🐢 (📖 20).

со далечинско управување со гасот, со запалка (📖 16)

Далечинско управување со гасот Старт Стоп	
---	--

- Поставете ја рачката за гас на 🐢 (📖 20/1).
- 3x притиснете го копчето на запалката во растојание од околу 2 секунди (📖 16). При температури под 10 °C 5x притиснете го копчето на запалката.
- Повлечете ја безбедносната рачка кон горната рачка и држете ја (📖 17) – безбедносната рачка не се вклопува.
- Со силен потег извлечете ја сајлата за стартување, па пуштете ја полека да се намота (📖 18).

- Откако моторот ќе почне да работи, поставете ја рачката за гас за саканиот број на вртежи помеѓу 🐢 и 🐢 (📖 20).

Електрично стартување (по избор)

Електрично стартување со запалка (📖 16)

- Поставете ја рачката за гас на „СТАРТ“ (📖 15/1).
- 3x притиснете го копчето на запалката во растојание од околу 2 секунди (📖 16). При температури под 10 °C 5x притиснете го копчето на запалката.
- Повлечете ја безбедносната рачка кон горната рачка и држете ја (📖 17) – безбедносната рачка не се вклопува.
- Завртете го контакт-клучот во бравата до крајната десна положба (📖 19).
- Штом моторот ќе почне да работи, отпуштете го контакт-клучот (се враќа на положбата „0“).
- Поставете ја рачката за гас за саканиот број на вртежи на положба помеѓу 🐢 и 🐢 (📖 15/2).

Електрично стартување без запалка/придушница (📖 15)

- Поставете ја рачката за гас на „СТАРТ“ (📖 15/1).
- Повлечете ја безбедносната рачка кон горната рачка и држете ја (📖 17) – безбедносната рачка не се вклопува.
- Завртете го контакт-клучот во бравата до крајната десна положба (📖 19).
- Штом моторот ќе почне да работи, отпуштете го контакт-клучот (се враќа на положбата „0“).
- Поставете ја рачката за гас за саканиот број на вртежи на положба помеѓу 🐢 и 🐢 (📖 15/2).

Спојка за нож (по избор)

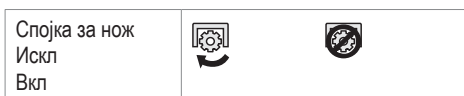

Ножот може со помош на спојката да се припои или одвои, додека моторот работи.

Припојување на ножот

1. Повлечете ја безбедносната рачка кон горната рачка и држете ја (📷 17) - безбедносната рачка не се вклопува.
2. Турнете ја рачката на спојката од себе (📷 21/1) - ножот се припојува.

Одвојување на ножот

3. Отпуштете ја безбедносната рачка (📷 25).
- ножот се одвојува.
- рачката на спојката оди во положба на мирување (📷 21/2).

Исклучување на моторот

Уред без спојка за нож

1. Поставете ја рачката за гас на (📷 20/2)
2. Отпуштете ја безбедносната рачка (📷 25).
- моторот ќе се исклучи.

⚠ Внимание, опасност од тешки исеченици!
Моторот не запира веднаш. Откако ќе го исклучите, проверете дали застанал.

Уред со спојка за нож

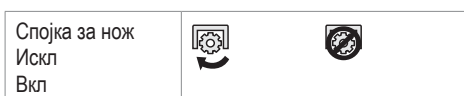

1. Отпуштете ја безбедносната рачка (📷 25).
2. Поставете ја рачката за гас на (📷 20/2).
- моторот ќе се исклучи.

⚠ Внимание, опасност од тешки исеченици!
Моторот не запира веднаш. Откако ќе го исклучите, проверете дали застанал.

Погон на тркалата (по избор) (📷 22)

⚠ Внимание!
Приклучувајте го преносот само кога моторот работи.

Вклучување на погонот на тркалата

1. Притиснете ја рачката за вклучување на преносот кон горната рачка и држете ја (📷 22) – рачката за вклучување на преносот не се вклопува.
- погонот на тркалата се вклучува.

Исклучување на погонот на тркалата

1. Отпуштете ја безбедносната рачка (📷 24).
- погонот на тркалата се исклучува.

Варио-менувачи (по избор)



Со варио-менувачот може континуирано да се менува брзината на возење на косилката.

⚠ Внимание!
Придвижувајте ја рачката само кога моторот работи.
Менување на преносот додека моторот стои може да го оштети погонскиот механизам.

- За повисоки тревници повлечете ја рачката (📷 23) кон (📷 23/2)
- За помали брзини повлечете ја рачката (📷 23) кон (📷 23/1)

i Секогаш прилагодувајте брзината на возење кон состојбата на подлогата и на тревникот.

Одржување и нега



Внимание - Опасност од повреда!

- Пред сите работи на одржување и нега секогаш извлекувајте го приклучникот.
- Моторот не запира веднаш. Откако ќе го исклучите, проверете дали застанал.
- При работи на одржување и нега на ножот за сечење секогаш носете работни ракавици!

- Сите навртки, клинови и завртки мора да бидат добро затегнати
- Уредот мора да биде во безбедна работна состојба
- Пред да го ставите уредот на место, оставете го моторот да се излади
- Редовно проверувајте ги функционирањето и истрошеноста на уредот за зафаќање трева.
- Чистете го апаратот по секое користење
- Не перете го апаратот со млаз вода. Водата што ќе продре може доведе до пречки (систем за палење, карбуратор)
- Редовно проверувајте да нема оштетувањата на ножот
- Секогаш заменете ги оштетените придушувачи

Навалување на косилката

Зависно од производител на моторот:

- карбураторот / филтерот за воздух мора да бидат завртени нагоре (📷 26)
- свеќичката мора да биде завртена нагоре (📷 27)



Придржувајте се кон упатството на производителот на моторот!

Острене / замена на ножот

- Острете / заменувајте ги тапите или оштетените ножеви само во сервис или во овластена специјализирана работилница
- Наострените ножеви мора да бидат балансирани



Внимание!

Небалансираните ножеви водат до силни вибрации и до оштетување на косилката.

Полнење на акумулаторот за стартување (по избор)

Акумулаторот за стартување не бара одржување и, во нормален случај, се полни при работа на косилката. Во посебни случаи, корисникот мора самиот да го наполни акумулаторот:

- пред прво пуштање на косилката во работа
- ако се испразни, пред зимската пауза или при подолги времиња на стоене (> 6 месеци)

Постапка на полнење:

1. Извадете го полначот од кутијата на акумулаторот.
2. Откачете го кабелот на акумулаторот од кабелот на моторот (📷 28).
3. Поврзете го кабелот на акумулаторот со кабелот на полначот (📷 29).
4. Приклучете го полначот на струја. Напонот на мрежата мора да одговара на работниот напон на полначот.

Времето на полнење изнесува околу 36 часа.

Користете го само оригиналниот испорачан полнач.



Внимание!

- Полнете го акумулаторот за стартување само во суви простории, со добра вентилација.
- Не пуштајте ја косилката во работа додека трае процесот на полнење.

Нега на моторот

Промена на моторно масло

1. Подгответе соодветен сад за собирање на маслото.
2. Пуштете го целото масло да истече преку отворот за полнење или вшмукајте го.

i Отстранете го старото масло на еколошки начин!

Препорачуваме да го предадете старото масло во затворен сад во некој центар за рециклирање или во службата за односи со корисниците.

Старото масло не треба

- да се фрла во отпад
- да се истура во канализација или во одвод
- да се истура на земја

Промена на филтерот за воздух

- Придржувајте се кон упатствата на производителот на моторот.

Промена на свеќичка

- Придржувајте се кон упатствата на производителот на моторот.

Погон на тркалата (по избор)

Регулирање на сајлата за повлекување

Ако моторот или погонот на тркалата веќе не можат да се вклучуваат-исклучуваат додека моторот работи, соодветната сајла за повлекување мора да се штелува.

! **Внимание!**

Регулирајте ја сајлата за повлекување само кога моторот е исклучен.

1. Вртете го елементот за регулирање на сајлата за повлекување во насока на стрелката (**↻ 30**).
2. За проверка, запалете го моторот и вклучете го погонот на тркалата.
3. Ако погонот на тркалата сè уште не функционира, косилката мора да се однесе во сервис или во овластена специјализирана работилница.

Подмачкување на погонските запченици

- Повремено подмачкајте ги запчениците на погонската оска со маслен спреј

i Преносот на погонот на тркалата не бара одржување.

Чување



Внимание - Опасност од експлозија!

Не користете го уредот во близина на отворен пламен или извори на топлина.

- Оставете го моторот да се излади
- За да зафаќа помалку место, склопете ја горната рачка
- Чувајте го уредот на суво место, каде што децата и неовластените лица немаат пристап
- Чувајте го акумулаторот за стартување на место каде што не може да замрзне
- Повремено полнете го акумулаторот за стартување
- Испразнете го резервоарот за гориво
- Извлечете ја свеќичката

Поправка

Поправките смеат да ги изведуваат само сервисите и овластените специјализирани работилници.

Отстранување



Не отстранувајте ги истрошените апарати, батерии или акумулатори со домашниот смет!

Амбалажата, апаратот и приборот се произведени од материјали што се рециклираат и треба да се отстрануваат во согласност со тоа.

Помош при пречки



Внимание!

Ножот и моторното вратило не смеат да се порамнат.

Пречка	Решение
Моторот не пали	<ul style="list-style-type: none"> ▪ Наполнете бензин ▪ Ставете ја рачката за гас на „Старт“ ▪ Вклучете ја придушницата ▪ Притиснете ја рачката за прекинувачот на моторот кон горната рачка ▪ Проверете ја свеќичката, евентуално заменете ја ▪ Исчистете го филтерот за воздух ▪ Ослободете го вртењето на ножот за косење ▪ Наполнете го акумулаторот за стартување ▪ Стартувајте на искосена површина
Капацитетот на моторот ослабнува	<ul style="list-style-type: none"> ▪ Коригирајте ја висината на косење ▪ Наострете / заменете го ножот за косење ▪ Исчистете ги каналот за исфрлување / куќиштето ▪ Исчистете го филтерот за воздух ▪ Намалете ја работната брзина
Нечисто косење	<ul style="list-style-type: none"> ▪ Наострете / заменете го ножот за косење ▪ Коригирајте ја висината на косење
Кутијата за зафаќање на тревата не се полни доволно	<ul style="list-style-type: none"> ▪ Коригирајте ја висината на косење ▪ Почекајте тревникот да се исуши ▪ Наострете / заменете го ножот за косење ▪ Исчистете ја решетката на кошот за зафаќање трева ▪ Исчистете ги каналот за исфрлување / куќиштето
Погонот на тркалата не работи	<ul style="list-style-type: none"> ▪ Штелувајте ја сајлата за повлекување ▪ Ременот е оштетен ▪ Побарајте работилница од службата за односи со корисниците ▪ Отстранете ги нечистотиите од погонот на тркалата, клинестниот ремен и запчениците ▪ Подмачкајте ги слободните одови (запчениците на погонската оска) со маслен спреј
Тркалата не се вртат при вклучен пренос	<ul style="list-style-type: none"> ▪ Затегнете ги завртките на тркалата ▪ Неисправна главина ▪ Ременот е оштетен ▪ Побарајте работилница од службата за односи со корисниците
Уредот се тресе невообичаено силно	<ul style="list-style-type: none"> ▪ Проверете го ножот за косење



При пречки кои не се наведени во оваа табела или коишто не можете самите да ги отстраните, ве молиме да се обратите во нашата служба за односи со корисниците

- Стручна проверка е потребна секогаш:
 - по наидување на пречка
 - кога моторот нагло ќе престане да работи
 - при оштетување на преносот
 - при оштетен ремен
 - кога ножот е искривен
 - кога моторното вратило е искривено

Изјава за усогласеност за ЕУ

- види упатство за монтажа

Гаранција

Евентуалните побарувања поради грешки во материјалот или во производството на апаратот, за по наш избор ги отстрануваме во текот на законскиот гаранциски рок со поправка или испорака на дел. Гаранцискиот рок секогаш се утврдува според законот во земјата во која е купен апаратот.

Нашата гаранција важи само при:

- прописно третирање на апаратот
- придржување кон упатствата за ракување
- употреба на оригинални резервни делови

Гаранцијата се поништува при:

- обиди за поправка на апаратот
- технички промени на апаратот
- непрописно користење
(на пр. комерцијално или комунално)

Гаранцијата не опфаќа:

- оштетувања на бојата кои се последица на нормално абење
- потрошни делови, кои на табелата за резервни делови се означени во рамките на XXX XXX (X)
- мотори со внатрешно согорување - за нив важи посебна гаранција на соодветниот производител на моторот

Во случај на гаранција обратете се со овој гарантен лист и со сметката кај продавачот или во најблиската овластена служба за односи со корисниците. Обврската од гаранција не ги исклучува законските права за побарувања на купувачот во однос на продавачот во случај на штета.

O ovom priručniku

- Pročitajte ovu dokumentaciju pre puštanja u rad. To je preduslov za siguran rad i za rukovanje bez problema. Upoznajte se pre rada s kontrolama i upotrebom mašine.
- Pridrđavajte se sigurnosnih i upozoravajućih uputstava u ovoj dokumentaciji i na samom uređaju
- Ova dokumentacija je trajan sastavni deo opisanog proizvoda i treba da se priloži kod njegovog predavanja drugom vlasniku

Tumačenje oznaka

Pažnja!

Tačno pridržavanje ovih upozoravajućih uputstava može da spreči telesne povrede i / ili materijalnu štetu.



Specijalna uputstva za bolje razumevanje i rukovanje.



Simbol kamere ukazuje na slike.

Казало

O ovom priručniku	204
Opis proizvoda.....	204
Sigurnosni i zaštitni uređaji.....	204
Sigurnosni saveti	206
Montaža	207
Točenje goriva	207
Električno paljenje (izborno)	212
Održavanje i nega	213
Čuvanje	214
Popravka	214
Uklanjanje.....	214
Pomoć kod smetnji	215
Garancija	216
Izjava za usaglašenost sa EZ.....	216

Opis proizvoda

U ovoj dokumentaciji su opisani razni modeli benzinskih kosilica za travu. Neki modeli su opremljeni korpom za travu i/ili su dodatno pogodne i za razbacivanje pokošene trave.

Identifikujte vaš model na osnovu slika proizvoda i opisa raznih opcija.

Propisna primena

Ovaj uređaj je predviđen za košenje travnate površine u privatnom području i sme da se koristi samo na suvom travnjaku.

Svaka druga primena ili primena koja izlazi iz navedenih okvira važi kao nepropisna.

Moguća pogrešna upotreba

- Ova kosilica za travu nije pogodna za upotrebu u javnom zelenilu, parkovima, sportskim terenima, kao i u poljoprivredi i u šumarstvu
- Sigurnosni uređaji ne smeju da se demontiraju ili da se premošćavaju
- Nemojte da koristite uređaj pri kiši ili na mokrom travnjaku
- Uređaj ne sme da se koristi u komercijalne svrhe

Sigurnosni i zaštitni uređaji

Pažnja - Opasnost od povrede!

Sigurnosni i zaštitni uređaji ne smeju da se isključuju!

Sigurnosni držač

Uređaj je opremljen sigurnosnim držačem. U trenutku opasnosti otpustite sigurnosni držač.

Uređaji bez spojnice za nož:

- nož se zaustavlja
- motor se zaustavlja

Uređaji sa spojnicom za nož:

- nož se zaustavlja
- motor nastavlja s radom

Udarna klapna

Udarna klapna štiti od letećih tela.

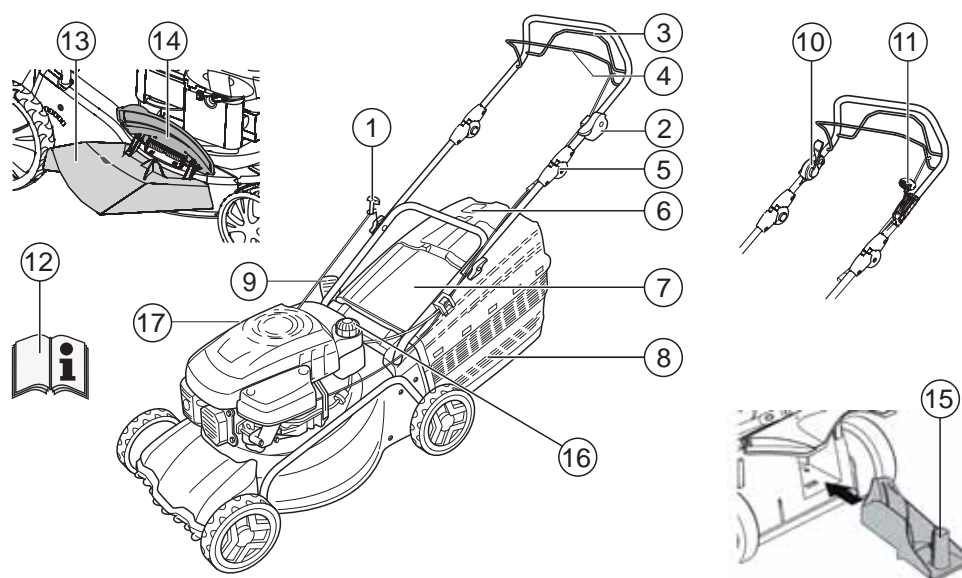



1	Sajla za paljenje	9	Podešavanje visine košenja*
2	Start, Stop*	10	Spojnica za nož*
3	Pogon točkova*	11	Vario-menjač*
4	Sigurnosni držač	12	Uputstvo za rad
5	Ergonomsko podešavanje po visini*	13	Dodatak za izbacivanje*
6	Indikator za punjenje*	14	Zatvarač*
7	Udarna klapna*	15	Komplet za razbacivanje pokošene trave*
8	Korpa za travu*	16	Rezervoar za benzin
	*zavisno od modela	17	Priključak za punjenje ulja

Simboli na uređaju

	Pažnja! Budite posebno obazrivi kod rukovanja.		Pre radova na pogonu za sečenje izvucite utikač svećice.
	Pre puštanja u rad pročitajte uputstvo!		Otpustite kočnicu motora.
	Držite ostale izvan opasnog područja!		Uključite pogon točkova.
	Držite ruke i noge dalje od pogona za sečenje!		Daljinsko upravljanje gasom Start / Stop.
	Održavajte razmak od opasnih područja.		

Dodatni simboli kod uređaja sa električnim paljenjem

	Pažnja! Opasnost od strujnog udara.
	Držite priključni kabl dalje od noževa.
	Pre radova na održavanju ili kod oštećenog kabla uvek isključite uređaj iz struje.

Sigurnosni saveti

 **Pažnja!**
Koristite uređaj samo u besprekornom tehničkom stanju!

 **Pažnja - Opasnost od povrede!**
Sigurnosni i zaštitni uređaji ne smeju da se isključuju!

 **Pažnja - Opasnost od požara!**
Ne čuvajte mašinu s punim rezervoarom u objektima, u kojima isparenja benzina mogu doći u kontakt sa otvorenim plamenom ili varnicama!
Očistite područje oko motora, izduva i kutije akumulatora od otkosa, benzina i ulja.

 **Upozorenje - Opasnost od požara!**
Benzin i ulje su veoma zapaljivi!

- Držite ostale izvan opasnog područja
- Nikada nemojte kositi dok u blizini ima nekoga, pogotovo deca ili mali kućni ljubimci
- Osoba koja rukuje mašinom, ili korisnik, odgovorni su za nesreće sa drugim osobama i njihovom imovinom
- Deca ili druge osobe koje nisu upoznate sa ovim uputstvom za rukovanje ne smeju da koriste uređaj.
- Pridržavajte se lokalnih propisa za minimalnu uzrast osobe koja može da rukuje
- Nemojte da koristite uređaj pod uticajem alkohola, droga ili lekova
- Nosite odgovarajuću radnu odeću
 - duge pantalone
 - čvrstu obuću koja se ne kliza
 - Zaštita sluha

- Kod radova na padinama
 - pazite da stojite stabilno
 - uvek kosite poprečno prema padini, nikada uzbrdo ili nizbrdo
 - ne kosite ako je nagib veći od 20°
 - budite posebno pažljivi kod okretanja
- Radite samo pri dovoljnom dnevnom svetlu ili pri veštačkom osvetljenju
- Držite telo, ekstremitete i odeću dalje od pogona za sečenje
- Pridržavajte se propisa za radno vreme u dotičnoj zemlji
- Ne ostavljajte uređaj u radom stanju bez nadzora
- Kosite samo sa oštrim nožem
- Nikada ne pokrećite uređaj sa oštećenim zaštitnim uređajima / zaštitnim rešetkama
- Nikada ne pokrećite uređaj, ako nisu ugrađeni svi zaštitni uređaji (na pr.: udarna klapna, uređaj za zahvatanje trave)
- Pre svake upotrebe proverite da nema oštećenja i popravite oštećene delove pre ponovne upotrebe
- Menjajte istrošene ili oštećene noževe i pričvrstne vijke samo u grupama, da biste izbegli debalans
- Pre paljenja motora, odvojite sve noževe i pogone
- Ugasite motor, sačekajte da uređaj stane i izvucite ključ za paljenje i utikač svećice
 - kada napuštate uređaj
 - kod provere, čišćenja i radova na uređaju
 - nakon pojave smetnji
 - pre nego što oslobodite blokade
 - pre nego što otčepite začepjenja
 - nakon kontakta sa stranim telima
 - pre točenja goriva
 - ako se pojave smetnje i neobične vibracije na uređaju (potreban je neodložan pregled)
-  Pre nego što ponovo upalite kosilicu za travu i krenete da radite s njom, pogledajte da nije oštećena i obavite potrebne popravke.
- Utačnite utikač svećice i upalite motor
 - nakon otklanjanja smetnji (vidi tabelu smetnji) i pregleda uređaja
 - nakon čišćenja uređaja

- Ne palite motor dok stojite ispred kanala za izbacivanje
- Pažljivo proverite ceo teren koji treba da se kosi, uklonite sva strana tela
- Budite posebno pažljivi kada okrećete kosilicu za travu ili kada je privlačite k sebi
- Nemojte da kosite preko smetnji (npr. granja, korenja)
- Uklanjajte otkos samo sa ugašenim motorom
- Ugasite motor / nož kada treba da predete preko neke druge površine, osim one koja treba da se kosi
- Nikada nemojte da podižete ili da nosite uređaj sa upaljenim motorom
- Kod punjenja benzina ili motornog ulja nemojte jesti ili piti
- Nemojte udisati isparenja benzina
- Vodite uređaj brzinom koračanja
- Pre upotrebe proverite jesu li matice, zavrtnji i klinovi dobro pričvršćeni
- Kod odloženog zaustavljanja motora zatvorite prigušni ventil. Ako motor ima ventil za benzin, zatvorite ga nakon košenja

Montaža

Pridržavajte se priloženog uputstva za montažu.



Pažnja!

Uređaj sme da se pusti u rad tek nakon potpune montaže.

Točenje goriva

Pre puštanja u rad morate natočiti gorivo u kosilicu za travu.



Upozorenje - Opasnost od požara!

Benzin i ulje su veoma zapaljivi!



Uvek se pridržavajte isporučenog uputstva proizvođača motora.

Pogonska sredstva

	Benzin	Motorno ulje
Vrsta	Normalan / bezolovni benzin	vidi napomene proizvođača motora
Količina punjenja	vidi napomene proizvođača motora	ca. 0,6 l

Sigurnost



Upozorenje!

Nikada ne ostavljajte da motor radi u zatvorenim prostorijama. Opasnost od trovanja!

- Benzin i ulje čuvajte samo u specijalno predviđenim posudama
- Benzin i ulje točite i ispuštajte samo pri hladnom motoru, na otvorenom
- Nemojte točiti benzin ili ulje dok motor radi
- Nemojte prepuniti rezervoar (benzin se širi)
- Nemojte pušiti dok točite
- Ne otvarajte poklopac rezervoara dok motor radi ili dok je vruć
- Zamenite oštećeni rezervoar ili poklopac rezervoara
- Uvek dobro zatvarajte poklopac rezervoara
- Ako vam je prelio benzin, ne smete pokušati da upalite motor. Umesto toga, sklonite mašinu sa površine, isprijane benzinom. Izbegavajte svaki pokušaj paljenja sve dok benzin potpuno ne ispari.
- Ako vam je isteklo motorno ulje:
 - ne palite motor

- pokupite prosuto ulje i sredstvom za vezivanje ulja ili krpom, te uklonite na propisani način

- očistite uređaj



Staro ulje nemojte:

- bacati u dubre
- sipati u kanalizaciju, odvod ili na zemlju

Preporučujemo da staro ulje predate u zatvorenoj posudi u centar za reciklažu ili u službu za odnose sa korisnicima.

Punjenje benzina

1. Odvijte poklopac rezervoara i spustite ga na čisto mesto.
2. Sipajte benzin uz pomoć levka.
3. Dobro zatvorite otvor za punjenje goriva i očistite ga.

Punjenje motornog ulja

1. Odvijte poklopac za punjenje ulja i spustite ga na čisto mesto.
2. Sipajte ulje uz pomoć levka.
3. Dobro zatvorite otvor za punjenje goriva i očistite ga.

Puštanje u rad



Pažnja!

Uređaj ne sme da se koristi, ako su pogon za sečenje ili njegovi delovi za pričvršćivanje labavi, oštećeni ili istrošeni!

Pre svakog puštanja u rad obavite vizuelnu kontrolu.



Simbol kamere na sledećim stranama upućuje na slike, strana 4–7.

Podešavanje visine košenja



Pažnja - Opasnost od povrede!

Podešavajte visinu košenja samo kada je motor ugašen i kada noževi miruju.



- Uvek podesite sve točkove na istu visinu.
- Podešavanje visine košenja zavisi od modela.

Centralno podešavanje (📷 1)

4. Držite pritisnuto dugme centralnog podešavanja (📷 1/1).
 - Za niži travnjak, pritisnite ručicu centralnog podešavanja prema dole (📷 1/2).
 - Za viši travnjak, povucite ručicu centralnog podešavanja prema gore (📷 1/2).
 - Prikazuje se stepen centralnog podešavanja (📷 1/3).
5. Otpustite dugme u željenoj visini sečenja.

Osovinsko ili centralno podešavanje (📷 2, 3)

1. Da biste otključali, pritisnite polugu u stranu i držite.
2. Gurnite ručicu u levo ili u desno, na željenu visinu košenja.
3. Pustite ručicu da se uglavi.
4. Pazite na isti položaj ručice kod svih točkova.

Brzo podešavanje pojedinih točkova ili osovinsko podešavanje (📷 4)

1. Da biste otključali, pritisnite polugu u stranu i držite.
2. Gurnite ručicu u levo ili u desno, na željenu visinu košenja.
3. Pustite ručicu da se uglavi.
4. Pazite na isti položaj ručice kod svih točkova.

Podešavanje pojedinih točkova (📷 5)

1. Odvijte zavrtnaj točka u levo ili u desno.
2. Ubacite zavrtnaj točka u rupu za željenu visinu košenja.
3. Pritegnite zavrtnaj točka.



Zavrtnji točkova su opremljeni levim ili desnim navojem. Kod uvijanja zavrtnja pazite na odgovarajući smer navoja u kućištu kosilice i na odgovarajuće zavrtnje.

4. Pazite na isti položaj rupe kod svih točkova.

Podršavanje centralne osovine (🔧 6)

1. Postavite palčeve na krajeve osovine.
2. Postavite prst ispod kućišta kosilice.
3. Palčevima izvucite osovinu iz dotadašnjeg žleba za visinu košenja.
4. Palčevima povucite osovinu ispred novog žleba za visinu košenja i pustite je da se uglavi.
5. Pazite na isti položaj ručice kod svih točkova.

Košenje sa korpom za travu

Pažnja - Opasnost od povrede!

Skidajte ili montirajte korpu za travu samo kada je motor ugašen i kada noževi miruju.

1. Podignite udarnu klapnu i ubacite korpu za travu u kanal za izbacivanje (🔧 8).

Indikator za punjenje

Strujanje vazduha kod košenja duva indikator punjenja prema gore (🔧 7a).

Kada se korpa za travu napuni, indikator punjenja leži uz korpu (🔧 7b). Korpa za travu mora da se isprazni.

Pražnjenje korpe za travu

1. Podignite udarnu klapnu.
2. Otključajte korpu za travu i izvucite je prema nazad (🔧 8).
3. Ispraznite korpu za travu.
4. Podignite udarnu klapnu i ubacite korpu za travu u kanal za izbacivanje (🔧 8).

Košenje bez korpe za travu

Pažnja!

Kosite bez korpe za travu samo ako je ispravna okretna opruga udarne klapne.

Udarna klapna naleže uz kućište kosilice za travu pomoću snage opruge. Time se otkos izbacuje nazad, prema dole.

Razbacivanje pokošene trave specijalnim dodatkom za razbacivanje (izborno)

Kod razbacivanja pokošene trave se otkos ne sakuplja, već ostaje na travnjaku. Pokošena trava štiti tlo od sušenja i snabdeva ga hranljivim materijama.

Najbolji rezultati se postižu redovnim košenjem za oko 2 cm. Samo, mlada trava sa mekim tkivo veoma brzo truli.

- Visina trave pre razbacivanja pokošene trave: najviše 8 cm
- Visina trave nakon razbacivanja pokošene trave: najmanje 4 cm

 Prilagodite brzinu koračanja razbacivanju, ne hodajte prebrzo.

Montaža dodatka za razbacivanje pokošene trave

Pažnja - Opasnost od povrede!

Montirajte ili skidajte dodatak za razbacivanje pokošene trave samo kada je motor ugašen i kada noževi miruju.

1. Skidanje korpe za travu (🔧 8).
2. Podignite udarnu klapnu i ubacite dodatak za razbacivanje pokošene trave u kanal za izbacivanje (🔧 9). Brava mora da se uglavi.

 Ako se dodatak za razbacivanje pokošene trave ne uglavi, može doći do njegovog oštećenja, kao i do oštećenja noževa.

Skidanje dodatka za razbacivanje pokošene trave



1. Podignite udarnu klapnu.
2. Otvorite bravu na dodatku za razbacivanje pokošene trave (🔧 10/1).
3. Izvucite dodatak za razbacivanje pokošene trave (🔧 10/2).

Košenje sa bočnim izbacivanjem (izborno)



Pažnja - Opasnost od povrede!

Skidajte ili montirajte dodatak za bočno izbacivanje samo kada je motor ugašen i kada noževi miruju.

Montaža dodatka za bočno izbacivanje

- Otkaçite korpu za travu i montirajte dodatak za razbacivanje pokošene trave.
- Otklopite poklopac za bočno izbacivanje i držite ga tako ( 11/1).
- Montirajte dodatak za bočno izbacivanje ( 11/2).
- Polako spustite poklopac.
Poklopac sprečava ispadanje dodatka za bočno izbacivanje.

Skidanje dodatka za bočno izbacivanje

- Podignite poklopac za bočno izbacivanje i držite ga tako ( 11/1).
- Skinite dodatak za bočno izbacivanje i zatvorite poklopac ( 11/2).

Podešavanje visine ručke (izborno)

Ručka može, prema potrebi, da se podesi na dve visine.

- Odvijte dva zavrtnja za ručice na donjoj prečagi.
- Skinite svornjake i utaknite ih u pravougaone otvore na držačima, te ručicama podesite željenu visinu ( 12).
Pazite na to da na svakom držaču upotrebite istu rupu!
- Zavrtnjima ponovo pričvrstite držače sa donjom ručicom.

Paljenje motora

Pažnja - Opasnost od trovanja!

Nikada ne ostavljajte da motor radi u zatvorenim prostorijama.

Pažnja - Opasnost od povrede!

Nemojte kod paljenja da nagibate uređaj.

-  Palite motor samo pri montiranom nožu (nož služi kao zamajna masa)
- Kod paljenja zagrejanog motora (HONDA) NEMOJTE koristiti prigušnicu ili dugme upaljača
- Nemojte menjati postavke regulatora na motoru

- Ne palite uređaj, ako kanal za izbacivanje nije pokriven nekim od sledećih delova:
 - korpom za travu
 - udarnom klapnom
 - dodatkom za razbacivanje pokošene trave
- Pokrenite prekidač za paljenje veoma pažljivo, u skladu sa upozorenjima proizvođača
- Držite stopala dalje od pogona za sečenje
- Pokrećite uređaj malim gasom

Oznake položaja na uređaju:

Prigušnica* Start Rad Stop	
Daljinsko upravljanje gasom* Start Stop	
Daljinsko upravljanje gasom, sa prigušnicom*	
Vario-menjač* Brzo Polako	
Spojnica za nož* Uklj Iskl	

* zavisno od modela

Ručno paljenje

bez daljinskog upravljanja gasom, sa prigušnicom



1. Postavite prigušnicu na položaj 1 (📷 13/1).
2. Privucite sigurnosni držač gornjoj ručici i držite ga (📷 17) – sigurnosni držač se ne uglavljuje.
3. Trzajem izvucite sajlu za paljenje, pa pustite je da se polako namota (📷 18).
4. Nakon zagrevanja motora (oko 15–20 sekundi) postavite prigušnicu na položaj 2 (📷 13/2).

i Motor ima fiksnu regulaciju gasa. Regulacija broja obrtaja nije moguća.

bez daljinskog upravljanja gasom, sa upaljačem (📷 16)

1. Pritisnite dugme upaljača 3x u razmaku od oko 2 sekunde (📷 16). Kod temperatura ispod 10 °C, pritiskajte dugme upaljača 5x.
2. Privucite sigurnosni držač gornjoj ručici i držite ga (📷 17) – sigurnosni držač se ne uglavljuje.
3. Trzajem izvucite sajlu za paljenje, pa pustite je da se polako namota (📷 18).

i Motor ima fiksnu regulaciju gasa. Regulacija broja obrtaja nije moguća.

bez daljinskog upravljanja gasom, bez upaljača/ prigušnice

1. Privucite sigurnosni držač gornjoj ručici i držite ga (📷 17) – sigurnosni držač se ne uglavljuje.
2. Trzajem izvucite sajlu za paljenje, pa pustite je da se polako namota (📷 18).

i Motor ima fiksnu regulaciju gasa. Regulacija broja obrtaja nije moguća.

sa daljinskim upravljanjem gasom, sa prigušnicom

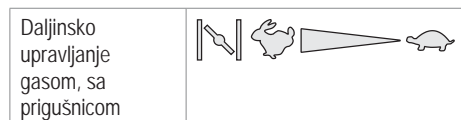

1. Postavite ručicu gasa na 📷 (📷 14/1).
2. Privucite sigurnosni držač gornjoj ručici i držite ga (📷 17) – sigurnosni držač se ne uglavljuje.
3. Trzajem izvucite sajlu za paljenje, pa pustite je da se polako namota (📷 18).
4. Nakon zagrevanja motora (oko 15–20 sekundi) postavite ručicu gasa između 📷 i 📷 (📷 14/2).

sa daljinskim upravljanjem gasom, bez upaljača/ prigušnice





1. Postavite ručicu gasa na 📷 (📷 20/1).
2. Privucite sigurnosni držač gornjoj ručici i držite ga (📷 17) – sigurnosni držač se ne uglavljuje.
3. Trzajem izvucite sajlu za paljenje, pa pustite je da se polako namota (📷 18).
4. Nakon zagrevanja motora (oko 15–20 sekundi) postavite ručicu gasa između 📷 i 📷 (📷 20).

sa daljinskim upravljanjem gasom, sa upaljačem (📷 16)









1. Postavite ručicu gasa na 📷 (📷 20/1).
2. Pritisnite dugme upaljača 3x u razmaku od oko 2 sekunde (📷 16). Kod temperatura ispod 10 °C, pritiskajte dugme upaljača 5x.
3. Privucite sigurnosni držač gornjoj ručici i držite ga (📷 17) – sigurnosni držač se ne uglavljuje.
4. Trzajem izvucite sajlu za paljenje, pa pustite je da se polako namota (📷 18).
5. Čim motor počne da radi, postavite ručicu za željeni







broj obrtaja motora na položaj između  i  ( 20).

Električno paljenje (izborno)

Električno paljenje sa upaljačem (16)

1. Postavite ručicu gasa na „START“ ( 15/1).
2. Pritisnite dugme upaljača 3x u razmaku od oko 2 sekunde ( 16). Kod temperatura ispod 10 °C, pritisnite dugme upaljača 5x.
3. Privucite sigurnosni držač gornjoj ručici i držite ga ( 17) – sigurnosni držač se ne uglavljuje.
4. Okrenite ključ za paljenje u bravi skroz u desno ( 19).
5. Čim motor počne da radi, otpustite ključ za paljenje (vraća se na položaj „0“).
6. Postavite ručicu za željeni broj obrtaja motora na neki položaj između  i  ( 15/2).

Električno paljenje bez upaljača/prigušnice (15)



1. Postavite ručicu gasa na „START“ ( 15/1).
2. Privucite sigurnosni držač gornjoj ručici i držite ga ( 17) – sigurnosni držač se ne uglavljuje.
3. Okrenite ključ za paljenje u bravi skroz u desno ( 19).
4. Čim motor počne da radi, otpustite ključ za paljenje (vraća se na položaj „0“).
5. Postavite ručicu za željeni broj obrtaja motora na neki položaj između  i  ( 15/2).

Spojnica za nož (izborno)





Nož može spojnicom može da se otkvači ili zakvači, dok motor nastavlja s radom.

Zakvačiti nož



1. Privucite sigurnosni držač gornjoj ručici i držite ga ( 17) - sigurnosni držač se ne uglavljuje.
2. Ručicu spojnice gumite od sebe ( 21/1) - nož će se zakvačiti.

Otkvačiti nož.

3. Otpustite sigurnosni držač ( 25).
- nož će se otkvačiti.
- ručica spojnice se vraća u položaj mirovanja ( 21/2).

Gašenje motora

Uređaj bez spojnice za nož



1. Postavite ručicu gasa na  ( 20/2)
2. Otpustite sigurnosni držač ( 25).
- motor se gasi.

Pažnja, teške posekotine!

Motor ne staje odmah. Kada ga ugasite, proverite da je stao.

Uređaj sa spojnicom za nož



1. Otpustite sigurnosni držač ( 25).
2. Postavite ručicu gasa na  ( 20/2).
- motor se gasi.

Pažnja, teške posekotine!

Motor ne staje odmah. Kada ga ugasite, proverite da je stao.

Pogon točkova (izborno) (22)

Pažnja!

Priključite pogon samo dok motor radi.

Uključivanje pogona točkova

1. Polugu za menjanje stepena prenosa pritisnite prema gornjoj ručici i držite je ( 22) – poluga za menjanje stepena prenosa se ne uglavljuje.
- uključuje se pogon točkova.

Isključivanje pogona točkova

1. Otpustite polugu za menjanje stepena prenosa ( 24).
- pogon točkova će se isključiti.





Vario-menjač (izborno)



Vario-menjačem može da se menja brzina vožnje kosilice za travu.

Pažnja!

Pokrećite ručicu samo dok motor radi. Promena stepena prenosa kod mirovanja motora može da ošteti pogonski mehanizam.

- Za veću brzinu, povucite polugu  23 prema  23/2
- Za manju brzinu, povucite polugu  23 prema  23/1

 Uvek prilagođavajte brzinu vožnje trenutnim uslovima tla i travnjaka.

Održavanje i nega



Pažnja - Opasnost od povrede!

- Pre svih radova na održavanju i nezi ugasisite motor i izvucite utikač svećice.
- Motor ne staje odmah. Kada ga ugasisite, proverite da je stao.
- Pre izvođenja radova održavanja i nege na nožu uvek izvlačite sigurnosni ključ!

- Svi navrtnji, vijci i zavrtnji moraju biti dobro pritegnuti
- Uređaj mora biti u bezbednom radnom stanju
- Motor treba da se ohladi pre odlaganja mašine
- Redovno proveravajte funkcionisanje i habanje uređaja za zahvatanje trave.
- Očistite uređaj nakon svake upotrebe
- Nemojte da prskate uređaj vodenim mlazom. Voda koja prodre može da dovede do smetnji (sistem za paljenje, karburator)
- Redovno proveravajte da noževi nisu oštećeni
- Uvek zameite neispravan prigušivač zvuka

Nagibanje kosilice

Zavisno od proizvođača motora:

- karburator / filter vazduha moraju biti okrenuti prema gore  26
- svećica mora biti okrenuta prema gore  27

 Pridržavajte se uputstva proizvođača motora!

Oštrenje / zamena noža

- Oštrite ili zamenjujte tupe ili oštećene noževe samo u servisu ili u ovlašćenoj radionici
- Naoštreni noževi se moraju balansirati

Pažnja!



Nebalansirani noževi dovode do jakih vibracija i oštećenja kosilice.

Akumulator startera (izborno)

Akumulator startera se ne održava i u normalnom slučaju ga puni kosilica. U specijalnim slučajevima, akumulator mora da napuni korisnik:

- pre prvog puštanja kosilice u rad
- kada se isprazni, pre zime ili kod dugog stajanja (> 6 meseci)

Postupak punjenja:

1. Izvadite punjač iz kutije akumulatora.
2. Odvojite kabl akumulatora sa kabla motora  28).
3. Povežite kabl akumulatora sa kablom punjača ( 29).
4. Priključite punjač na struju. Napon mreže mora da odgovara radnom naponu punjača.

Punjenje traje oko 36 sata.

Koristiti samo originalni isporučeni punjač.

Pažnja!

- Punite akumulator startera samo u suvim prostorijama sa dobrom ventilacijom.
- Ne puštajte kosilicu za travu da radi dok se akumulator puni.

Nega motora

Promena motornog ulja

1. Pripremite odgovarajuću posudu za sakupljanje ulja.
2. Ispustite ili usisajte svo ulje preko otvora za punjenje.

 Uklonite staro motorno ulje na ekološki prihvatljiv način!

Preporučujemo da staro ulje predate u zatvorenoj posudi u centar za reciklažu ili u službu za odnose sa korisnicima.

Staro ulje nemojte

- bacati u đubre
- prosuti u kanalizaciju ili odvod
- prosuti na zemlju

Promena filtera za vazduh

- Pridržavajte se uputstva proizvođača motora.

Promena svećice

- Pridržavajte se uputstva proizvođača motora.

Pogon točkova (izborno)

Podešavanje sajle za povlačenje

Ako pogon točkova ne može da se uključi - isključi dok motor radi, mora da se podese odgovarajuća sajla za povlačenje.

Pažnja!

Podešavajte sajlu za povlačenje samo kada je motor ugašen.

1. Okrećite element za podešavanje sajle za povlačenje u pravcu strelice ( 30).
2. Da biste proverili podešavanje, upalite motor i uključite pogon točkova.
3. Ako pogon točkova i dalje ne radi, kosilica mora da se odnese u servis ili ovlašćenu radionicu.

Podmazivanje pogonskih zupčanika

- Povremeno podmažite pogonski župčanik na prenosnoj osovini uljanim sprejem



Prenos pogona točkova se ne održava.

Čuvanje



Pažnja - Opasnost eksplozije!

Ne čuvajte uređaj kod otvorenih izvora plamena ili toplote.

- Pustite da se motor ohladi
- Za ekonomično čuvanje sklopite gornju ručicu
- Čuvajte uređaj na suvom mestu, na kojem deca i neovlašćene osobe nemaju pristup
- Čuvajte akumulator startera na mestu na kojem ne može da zamrzne
- Povremeno dopunite akumulator startera
- Ispraznite rezervoar za benzin
- Izvucite utikač svećice

Popravka

Radovi popravke smeju da se izvode samo u servisima ili u ovlašćenim radionicama.

Uklanjanje

 **Ne bacajte istrošene uređaje, baterije ili akumulatore sa kućnim otpadom!**

Ambalaža, uređaj i pribor su proizvedeni od materijala koji mogu da se recikliraju i treba da se uklanjaju na odgovarajući način.

Pomoć kod smetnji

Pažnja!

Nož i vratilo motora ne smeju da se ravnaju.

Smetnja	Rešenje
Motor ne pali	<ul style="list-style-type: none"> ▪ Punjenje benzina ▪ Postavite ručicu gasa na „Start“ ▪ Uključite prigušnicu ▪ Pritisnite kontrolnu polugu motora prema gornjoj ručici ▪ Proverite svećice i zamenite ih po potrebi ▪ Promenite filter za vazduh ▪ Okrećite nož kosilice dok se ne oslobodi ▪ Napunite akumulator startera ▪ Startujte na pokošenoj površini
Snaga motora opada	<ul style="list-style-type: none"> ▪ Popravite visinu košenja ▪ Naoštrite / zamenite nož ▪ Očistite kanal za izbacivanje/kučiče ▪ Promenite filter za vazduh ▪ Smanjite radnu brzinu
Nečisto košenje	<ul style="list-style-type: none"> ▪ Naoštrite / zamenite nož ▪ Popravite visinu košenja
Korpa za travu se ne puni dovoljno	<ul style="list-style-type: none"> ▪ Popravite visinu košenja ▪ Pustite da se travnjak osuši ▪ Naoštrite / zamenite nož ▪ Očistite rešetku korpe za travu ▪ Očistite kanal za izbacivanje/kučiče
Pogon točkova ne radi	<ul style="list-style-type: none"> ▪ Podesite sajlu za povlačenje ▪ Defekt remena ▪ Potražite službu za korisnike-servisnu radionicu ▪ Uklonite prljavštinu sa pogona točkova, klinastog remena i prenosa ▪ Nauljajte slobodne hodove (zupčanike na pogonskoj osovini) uljanim sprejem
Točkovi se kod uključenog prenosa ne okreću	<ul style="list-style-type: none"> ▪ Pritegnite zavrtnje na točkovima ▪ Defekt glavčine ▪ Defekt remena ▪ Potražite službu za korisnike-servisnu radionicu
Uređaj vibrira neobično jako	<ul style="list-style-type: none"> ▪ Proverite nož kosilice

 Kod smetnji, koje nisu navedene u ovoj tabeli ili koje ne možete sami da uklonite, obratite se kod naše nadležne službe za odnose sa korisnicima

- Stručan pregled je uvek potreban:
 - nakon što udarite u neku smetnju
 - kod naglog gašenja motora
 - kod oštećenja prenosa
 - kod neispravnog remena
 - kod iskrivljenog noža
 - kod iskrivljenog vratila motora

Izjava za usaglašenost sa EZ

- vidi uputstvo za montažu

Garancija

Eventualne greške na uređaju kod materijala ili proizvodnje uklanjamo u zakonski propisanom roku za potraživanja zbog nedostataka, i to popravkom ili zamenom prema našem izboru. Zakonski rok se utvrđuje prema zakonu dotične zemlje, u kojoj je uređaj kupljen.

Naša garancija važi samo kod:

- propisnog tretiranja uređaja
- pridržavanja uputstva za rad
- upotrebe originalnih rezervnih delova

Garancija e poništava kod:

- pokušaja popravke na uređaju
- tehničkih promena na uređaju
- nepropisne primene (npr. kod komercijalne ili komunalne upotrebe)

U garanciju ne spadaju:

- oštećenja boje, koja su posledica normalnog habanja
- potrošni delovi, koji su u tabeli rezervnih delova označeni sa XXX XXX (X)
- Motori sa unutrašnjim sagorevanjem – za ove motore važe posebni ulovi garancije dotičnih proizvođača

U slučaju potraživanja iz garancije molimo da se ovom Izjavom za garanciju i računom obratite kod prodavca ili u najbližu ovlašćenu službu za odnose sa korisnicima. Ovo odobrenje garancije, ne utiče na zakonska potraživanja kupca u slučaju nedostataka, u odnosu na prodavca.

Om denne håndbog

- Læs denne dokumentation før ibrugtagning. Håndbogen er en forudsætning for, at arbejdet udføres sikkert, og at driften er problemfri. Sæt dig godt ind i maskinens betjenings-elementer, og hvordan den anvendes, før du bruger den.
- Bemærk sikkerhedsanvisningerne og advarslerne i denne dokumentation samt på apparatet
- Denne dokumentation er en permanent bestanddel af produktbeskrivelsen og skal overdrages i forbindelse med evt. salg af maskinen

Signaturforklaring



Forsigtig!

Omhyggelig overholdelse af disse advarselsler kan forebygge person- og tingsskade.



Særlige anvisninger, der kan forbedre forståelsen og håndteringen af produktet.



Kamerasymbolet refererer til illustrationer.

Indholdsfortegnelse

Om denne håndbog.....	218
Produktbeskrivelse	218
Sikkerheds- og beskyttelses-anordninger.....	218
Sikkerhedsanvisninger	210
Samling.....	221
Optankning	221
EI-start (ekstraudstyr)	225
Pleje og vedligeholdelse.....	227
Opbevaring.....	228
Reparation	228
Bortskaffelse.....	228
Hjælp ved driftsforstyrrelser.....	229
Garanti.....	230
EU-overensstemmelseserklæring	230

Produktbeskrivelse

I denne dokumentation beskrives forskellige modeller af benzinplæneklippere. Nogle modeller er udstyret med græsopfangningsboks og/eller er også egnet til bioklip.

Du kan finde din model ved hjælp af produktbilleder og beskrivelsen af de forskellige valgmuligheder.

Bestemmelsesmæssig anvendelse

Denne maskine er beregnet til at klippe en græsplæne i privat område og må kun bruges på en tør, kortklippet græsplæne.

Produktet er ikke beregnet til en anden eller mere vidtgående anvendelse.

Mulig fejlanvendelse

- Denne græsslåmaskine er ikke beregnet til anvendelse på offentlige anlæg, i parker, sportsanlæg eller i forbindelse med land- eller skovbrug
- Sikkerhedsanordninger må ikke afmonteres eller brokables
- Benyt ikke maskinen i regn eller på vådt græs
- Maskinen må ikke benyttes til kommercielle formål

Sikkerheds- og beskyttelses-anordninger



Forsigtig – fare for kvæstelser!

Sikkerheds- og beskyttelses-anordninger må aldrig sættes ud af drift!

Sikkerhedsbøjle

Apparatet er udstyret med en sikkerhedsbøjle. Slip sikkerhedsbøjlen ved fare.

Maskiner uden knivkobling:

- Klippekniven standses
- Motoren standses

Maskiner med knivkobling:

- Klippekniven standses
- Motoren kører fortsat

Sikkerhedsklap

Sikkerhedsklappen beskytter imod udslyngede genstande.

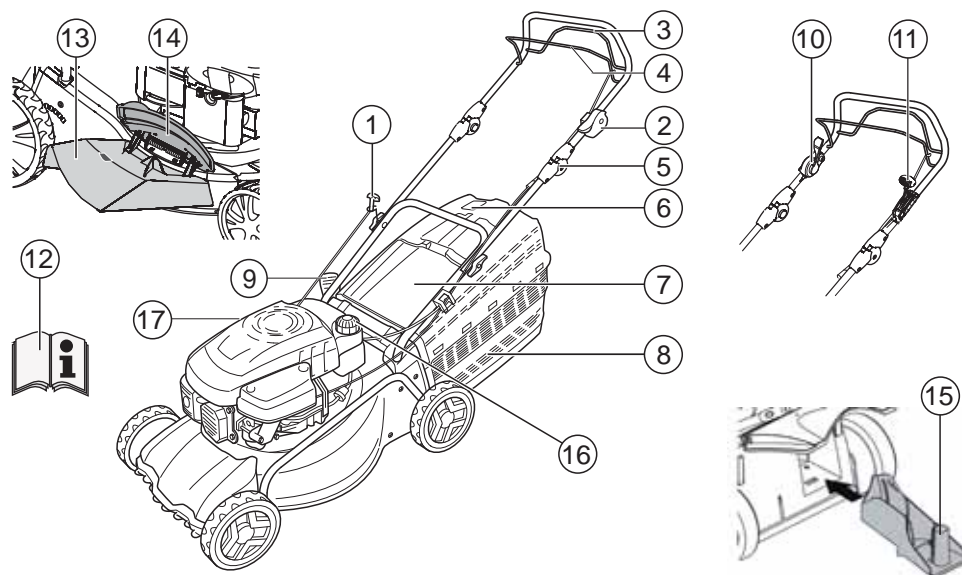



1	Startsnor	9	Indstilling af klippehøjde*
2	Start, Stop*	10	Knivkobling*
3	Hjuldrev	11	Variogear*
4	Sikkerhedsbøjle	12	Betjeningsvejledning
5	Ergonomisk højdeindstilling*	13	Udkastindsats*
6	Niveauvisning*	14	Lukkeklap*
7	Sikkerhedsklap*	15	Bladklipsæt*
8	Græsopfangningsboks*	16	Benzintank
	<i>*alt efter udførelse</i>	17	Oliepåfyldningsstuds

Symboler på maskinen

	Forsigtig! Udvis særlig forsigtighed ved betjening.		Træk hættan til tændrøret af, før der arbejdes på klippeværket.
	Læs betjeningsvejledningen før ibrugtagning!		Løsn motorbremsen.
	Hold andre personer på afstand!		Slå hjuldrevet til.
	Hold hænder og fødder på afstand af klippeværket!		Gasfjernbetjening Start/Stop.
	Hold sikker afstand til redskabet.		

Ekstra symboler ved maskiner med el-start

	Forsigtig! Fare ved strømstød.
	Hold tilslutningsledningen væk fra klippekni-vene.
	Afbryd altid maskinen fra nettet ved vedligeholdelsesarbejde, eller hvis ledningen har taget skade.

Sikkerhedsanvisninger

 **Forsigtig!**

Maskinen må kun anvendes, når den er i en god stand!

 **Forsigtig – fare for kvæstelser!**

Sikkerheds- og beskyttelsesanordninger må aldrig sættes ud af drift!

 **Pas på - brandfare!**

En maskine med benzin i tanken må ikke parkeres i bygninger, hvor benzindampe kan komme i kontakt med åben ild eller gnister!

Hold området omkring motor, udstødning, batterikasse og brændstoftank fri for afklip, benzin og olie.

 **Forsigtig - brandfare!**

Benzin og olie er særdeles letantændelig!

- Hold andre personer på afstand
- Klip aldrig, hvis der er andre i nærheden, særligt børn og kæledyr
- Den person, der fører maskinen, eller brugeren er ansvarlig for ulykker, der involverer andre personer og deres ejendom
- Børn eller personer, der ikke er bekendt med denne betjeningsvejledning, må ikke benytte maskinen.
- Overhold lokale bestemmelser vedr. minimumsalder for betjening af maskinen
- Maskinen må ikke betjenes under påvirkning af alkohol, narkotika eller medicin
- Benyt passende arbejdstøj
 - Lange bukser
 - Robust og skridsikkert fodtøj

- Høreværn

- Når du arbejder på skrån timer,
 - skal du altid sørge for sikkert fodfæste
 - skal du altid arbejde på tværs af skrån timeren, aldrig op- eller nedad
 - må du aldrig klippe på skrån timeren, der hælder mere end 20°
 - Vær særlig forsigtig, når du vender
- Arbejd kun i tilstrækkeligt dagslys eller kunstlys
- Hold krop, arme og ben samt tøj på afstand af klippeværket
- Overhold de gældende nationale regler for brugstidspunkter
- Efterlad ikke maskinen i driftklar tilstand uden opsyn
- Benyt kun plæneklipperen, hvis kniven er skarp
- Brug aldrig maskinen, hvis beskyttelsesanordninger/beskyttelsesgitre er beskadiget
- Brug aldrig maskinen, uden at beskyttelsesanordningerne er sat korrekt på (f.eks.: sikkerhedsklap, græsopfangningsanordninger)
- Kontrollér altid maskinen for beskadigelser før brug, udskift beskadigede dele, før maskinen bruges igen
- Udslidte eller beskadigede knive og fastgørelsesbolte må kun udskiftes i sæt for at undgå ubalance
- Før motoren startes, skal alle knive og drev kobles fra
- Sluk for motoren, vent til maskinen står stille, og træk tændingsnøglen ud og tændrørshætten af
 - Når du går væk fra maskinen
 - Når du arbejder på maskinen, kontrollerer eller rengør den
 - Når der optræder fejl
 - Før blokeringer ophæves
 - Før tilstopninger afhjælpes
 - Efter kontakt med fremmedlegemer
 - Før du fylder tanken op
 - Når der optræder fejl eller usædvanlige vibrationer på maskinen (kontrol påkrævet)

 Undersøg plæneklipperen for skader, og udfør de påkrævede reparationer, før du begynder at arbejde med maskinen igen.

- Sæt tændrørshætten på, og start motoren
 - Når fejlen er afhjulpet (se fejltabel) og maskinen er eftersat
 - Når maskinen er blevet rengjort
- Start ikke motoren, hvis du står foran udkastkanalen
- Kontrollér omhyggeligt hele området, der skal klippes, og fjern alle fremmedlegemer
- Vær særlig forsigtig, når du vender plæneklipperen, eller når du trækker den hen mod dig
- Kør ikke plæneklipperen hen over forhindringer (f.eks. grene og rødder)
- Afklip må kun fjernes, når motoren står stille
- Sluk motoren /kniven, hvis plæneklipperen skal køres hen over en anden overflade end den, der skal klippes
- Løft eller bær aldrig maskinen, mens motoren er i gang
- Drik ikke og spis ikke, når du fylder benzin eller motorolie på tanken
- Indånd ikke benzindampe
- Arbejd altid med maskinen i skridtgang
- Forvis dig om, at møtrikker, skruer og bolte sidder godt fast, før du bruger maskinen
- Luk drosselspjældet, når motoren slukkes. Hvis motoren er udstyret med benzinspærrehane, skal denne lukkes efter klipningen

Samling

Overhold vedlagte monteringsvejledning.



Forsigtig!

Maskinen må først tages i brug, når den er færdigsamlet.

Optankning

Før ibrugtagning skal plæneklipperen tankes op.



Forsigtig - brandfare!

Benzin og olie er særdeles letantændelig!



Overhold altid medfølgende betjeningsvejledning fra motorproducenten.

Driftsmidler

	Benzin	Motorolie
Type	Normalbenzin/ blyfri	se motorproducentens anvisninger
Påfyldningsmængde	se motorproducentens anvisninger	ca. 0,6 l

Sikkerhed



Advarsel!

Lad aldrig motoren være i gang i lukkede rum.
Fare for forgiftning!

- Benzin og olie må kun opbevares i de dertil beregnede beholdere
- Benzin og olie må kun påfyldes eller tømmes, når motoren er kold
- Fyld ikke benzin eller olie på, når motoren er i gang
- Pas på ikke at overfylde tanken (benzin udvider sig)
- Ryg ikke, når du tanker op
- Åbn ikke tankdækslet, når motoren er i gang eller varm
- Udskift en beskadiget tank eller tankdæksel
- Skru altid tankdækslet godt til
- Hvis der er løbet benzin over, må motoren ikke startes. Men sørg for at rense maskinen på de flader, hvor der er benzin. Tænd ikke motoren, før benzinen er fordampet.
- Hvis der er løbet olie ud:
 - Start ikke motoren
 - Sug spildt motorolie op med et oliebindemiddel

del eller med en klud - bortskaf olieforurenede materiale

- Rengør maskinen

Spildolie:

- må ikke behandles som almindeligt affald
- må ikke komme i kloak, afløb eller hældes ud på jorden

Vi anbefaler at opbevare spildolie i en lukket beholder, der afleveres på genbrugsstationen eller hos kundeservice.

Påfyldning af benzin

1. Skru tankdækslet af, og anbring det på et rent sted.
2. Fyld benzin på med en tragt.
3. Luk tankåbningen godt til, og rengør den.

Påfyldning af motorolie

1. Skru oliepåfyldningsdækslet af, og anbring det på et rent sted.
2. Fyld olie på med en tragt.
3. Luk oliepåfyldningsåbningen godt til, og rengør den.

Ibrugtagning

Forsigtig!

Maskinen må ikke benyttes, hvis klippeværket eller fastgørelsesdele sidder løst eller er slidte! Udfør altid en visuel kontrol før brug.

 Kamerasymbolet på de følgende sider henviser til illustrationerne på side 4–7.



Indstilling af klippehøjde



Forsigtig – fare for kvæstelser!

Juster kun klippehøjden, når motoren er slukket, og kniven står stille.

- Indstil altid alle hjul i samme klippehøjde.
- Indstillingen af klippehøjde er forskellig fra model til model.

Centralindstilling 1

4. Hold knappen til centralindstillingen inde  1/1).
 - Hvis græsset ønskes kort, skal håndgrebet til centralindstillingen trykkes nedad  1/2)

- Hvis græsset ønskes længere, skal håndgrebet til centralindstillingen trækkes opad  1/2)
- Det pågældende trin på den centrale højdeindstilling vises  1/3)

5. Slip knappen ved den ønskede klippehøjde.

Akselindstilling eller centralindstilling 2, 3

1. Tryk armen ind mod siden, og hold den der, for at låse op.
2. Skub armen til venstre eller højre for at indstille den ønskede klippehøjde.
3. Lad armen gå i hak.
4. Sørg for, at alle hjul låses i samme højde.

Lynindstilling af enkelthjul eller akselindstilling 4

1. Tryk armen ind mod siden, og hold den der, for at låse op.
2. Skub armen til venstre eller højre for at indstille den ønskede klippehøjde.
3. Lad armen gå i hak.
4. Sørg for, at alle hjul låses i samme højde.

Indstilling af enkehjul 5

1. Løsn hjulboltene ved at skrue dem venstre eller højre om.
2. Stik hjulbolten i hullet til den ønskede klippehøjde.
3. Spænd hjulbolten.

 Hjulforskrningerne er forsynet med venstre- eller højregevind. Når boltene skrues i, skal du være opmærksom på gevindretningen og bruge de rigtige bolte.

4. Sørg for, at alle hjul har samme hulposition.

Central akselindstilling (🔍 6)

1. Anbring tommelfingrene på enderne af akslen.
2. Grib ind under klippehuset med fingrene.
3. Træk akslen ud af den nuværende klippehøjdekærv.
4. Anbring akslen i kærvet, der indstiller den ønskede klippehøjde, og lad den gå i hak.
5. Sørg for, at alle hjul låses i samme højde.

Klipning med græsopfangningsboks

Forsigtig – fare for kvæstelser!

Græsopfangningsboksen må kun af- og påmonteres, når motoren er slukket og kniven står stille.

1. Løft sikkerhedsklappen, og sæt græsopfangningsboksen i holderne (🔍 8).

Opfyldningsindikator

Opfyldningsindikatoren trykkes opad af luftstrømmen under klipningen (🔍 7a).

Når græsopfangningsboksen er fuld, ligger opsamlingsindikatoren ind mod boksen (🔍 7b). Græsopfangningsboksen skal tømmes.

Tømning af græsopfangningsboksen

1. Løft sikkerhedsklappen.
2. Hægt græsopfangningsboksen af, og træk den bagud og af (🔍 8).
3. Tøm græsopfangningsboksen.
4. Løft sikkerhedsklappen, og sæt græsopfangningsboksen i holderne igen (🔍 8).

Klipning uden græsopfangningsboks

Forsigtig!

Der må kun klippes uden græsopfangningsboks, hvis drejefjederen på sikkerhedsklappen virker som den skal.

Sikkerhedsklappen trykkes ind mod plæneklipperens hus med fjederkraft. På denne må kastes afklippet bagud.

Bioklip med bioklipsæt (ekstraudstyr)

Ved bioklip samles afklippet ikke op, men bliver liggende på plænen. Bioklippen beskytter jorden mod udtørring og forsyner den med næringsstoffer.

De bedste resultater fås, når der klippes ca. 2 cm tilbage. Kun nyt græs med blødt bladvæv rådner hurtigt.

- Græshøjde før bioklip: Maks. 8 cm
- Græshøjde efter bioklip: Min. 4 cm

 Tilpas ganghastigheden efter bioklipfunktionen, gå ikke for hurtigt.

Montering af bioklipsæt

Forsigtig – fare for kvæstelser!

Bioklipsættet må kun af- og påmonteres, når motoren er slukket og kniven står stille.

1. Tag græsopfangningsboksen af (🔍 8).
2. Løft sikkerhedsklappen, og sæt bioklipsættet i udkastkanalen (🔍 9).
Låsen skal gå i hak.

 Hvis bioklipsættet ikke går i hak, kan bioklipsættet og klippeknaven beskadiges.

Fjern bioklipsættet

1. Løft sikkerhedsklappen.
2. Åbn låsen på bioklipsættet (🔍 10/1).
3. Træk bioklipsættet ud (🔍 10/2).

Klipning med sideudkast (ekstraudstyr)

Forsigtig – fare for kvæstelser!

Sideudkastet må kun af- og påmonteres, når motoren er slukket og kniven står stille.

Isætning af sideudkast

1. Fjern græsopfangningsboksen, og sæt bioklipsættet i.
2. Klap afdækningen til sideudkastet op, og hold den fast (📷 11/1).
3. Sæt sideudkastkanalen i (📷 11/2).
4. Luk afdækningen langsomt. Afdækningen sikrer sideudkastkanalen mod at falde ud.

Aftagning af sideudkastet

1. Klap afdækningen til sideudkastet op, og hold den fast (📷 11/1).
2. Fjern sideudkastet, og luk afdækningen (📷 11/2).

Indstilling af håndtagshøjde (ekstraudstyr)

Håndtagets højde indstilles i to forskellige højder efter behov.

1. Skru skruerne på begge håndtag af på underhåndtagets forskrunding.
2. Træk skrueboltene ud, og indstil håndtagets position ved at stikke det ind i en af de to firkantboringer på holderen og gennem håndtagets stænger (📷 12). Sørg for, at der bruges samme boring på hver enkelt holder!
3. Skru holderne sammen med underhåndtaget igen ved hjælp af skruerne.

Start motoren**⚠ Forsigtig – fare for forgiftning!**

Lad aldrig motoren være i gang i lukkede rum.



⚠ Forsigtig – fare for kvæstelser!

Vip ikke maskinen, når den startes.

- Motoren må kun startes, når kniven er monteret (kniven fungerer som svingmasse)
- Brug IKKE choker eller primerknap, når en driftsvarm motor startes (HONDA)
- Skift ikke indstilling på motorens regulator

- Start ikke maskinen, hvis udkastkanalen ikke er dækket af en af følgende dele:
 - Græsopfangningsboks
 - Sikkerhedsklap
 - Bioklipsæt
- Betjen startknappen iht. producentens anvisninger
- Sørg for, at der er god afstand mellem fødder og klippeværk
- Start maskinen i lavt græs

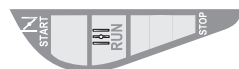
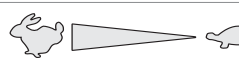
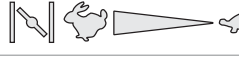
Positionsmærker på maskinen:

Choker* Start Run Stop	
Gasfjernbetjening* Start Stop	
Gasfjernbetjening med choker*	
Variogear* Hurtigt Langsomt	
Knivkobling* Til Fra	

*alt efter udførelse

Manuel start

uden gasfjernbetjening, med choker

Choker Start Run Stop	
--------------------------	--

1. Stil chokeren på position 1 (📷 13/1).
2. Træk sikkerhedsbøjlen ind mod det øverste håndtag, og hold den fast (📷 17) – sikkerhedsbøjlen går ikke i hak.
3. Træk hurtigt i startsnoren, og lad derefter snoren vikle sig langsomt op igen (📷 18).
4. Når motoren er varmet op (ca. 15–20 sekunder), stilles chokeren på position 2 (📷 13/2).

i Motoren er udstyret med en fastgasindstilling. Det er ikke muligt at regulere omdrejningstallet.

uden gasfjernbetjening, med primer (📷 16)

1. Tryk på primerknappen 3x, med intervaller på 2 sekunder (📷 16). Ved temperaturer på under 10 °C skal der trykkes 5x på primerknappen.
2. Træk sikkerhedsbøjlen ind mod det øverste håndtag, og hold den fast (📷 17) – sikkerhedsbøjlen går ikke i hak.
3. Træk hurtigt i startsnoren, og lad derefter snoren vikle sig langsomt op igen (📷 18).

i Motoren er udstyret med en fastgasindstilling. Det er ikke muligt at regulere omdrejningstallet.

uden gasfjernbetjening, uden primer/choker

1. Træk sikkerhedsbøjlen ind mod det øverste håndtag, og hold den fast (📷 17) – sikkerhedsbøjlen går ikke i hak.
2. Træk hurtigt i startsnoren, og lad derefter snoren vikle sig langsomt op igen (📷 18).

i Motoren er udstyret med en fastgasindstilling. Det er ikke muligt at regulere omdrejningstallet.

med gasfjernbetjening, med choker



1. Stil gashåndtaget på position (📷 14/1).
2. Træk sikkerhedsbøjlen ind mod det øverste håndtag, og hold den fast (📷 17) – sikkerhedsbøjlen går ikke i hak.
3. Træk hurtigt i startsnoren, og lad derefter snoren vikle sig langsomt op igen (📷 18).
4. Når motoren er varmet op (ca. 15–20 sekunder) stilles gashåndtaget på en position mellem og (📷 14/2).

med gasfjernbetjening, uden primer/choker



1. Stil gashåndtaget på position (📷 20/1).
2. Træk sikkerhedsbøjlen ind mod det øverste håndtag, og hold den fast (📷 17) – sikkerhedsbøjlen går ikke i hak.
3. Træk hurtigt i startsnoren, og lad derefter snoren vikle sig langsomt op igen (📷 18).
4. Når motoren er varmet op (ca. 15–20 sekunder) stilles gashåndtaget på en position mellem og (📷 20).

med gasfjernbetjening, med primer (📷 16)





1. Stil gashåndtaget på position (📷 20/1).
2. Tryk på primerknappen 3x, med intervaller på 2 sekunder (📷 16). Ved temperaturer på under 10 °C skal der trykkes 5x på primerknappen.
3. Træk sikkerhedsbøjlen ind mod det øverste håndtag, og hold den fast (📷 17) – sikkerhedsbøjlen går ikke i hak.
4. Træk hurtigt i startsnoren, og lad derefter snoren vikle sig langsomt op igen (📷 18).
5. Så snart motoren er i gang, indstilles det ønskede motoromdrejningstal på en position mellem og (📷 20).



El-start (ekstraudstyr)

El-start med primer (📷 16)

1. Stil gashåndtaget på position "START" (📷 15/1).
2. Tryk på primerknappen 3x, med intervaller på 2 sekunder (📷 16). Ved temperaturer på under 10 °C skal der trykkes 5x på primerknappen.
3. Træk sikkerhedsbøjlen ind mod det øverste håndtag, og hold den fast (📷 17) – sikkerhedsbøjlen går ikke i hak.
4. Drej tændingsnøglen helt til højre i tændingslåsen (📷 19).

- Slip tændingsnøglen, (fjeder tilbage til position "0"), når motoren er i gang.
- Find det ønskede omdrejningstal ved at stille gashåndtaget på en position mellem  og  (**15/2**).

El-start ude primer/choker (**15**)

- Stil gashåndtaget på position "START" (**15/1**).
- Træk sikkerhedsbøjlen ind mod det øverste håndtag, og hold den fast (**17**) – sikkerhedsbøjlen går ikke i hak.
- Drej tændingsnøglen helt til højre i tændingslåsen (**19**).
- Slip tændingsnøglen, (fjeder tilbage til position "0"), når motoren er i gang.
- Find det ønskede omdrejningstal ved at stille gashåndtaget på en position mellem  og  (**15/2**).

Knivkobling (ekstraudstyr)



Klippekniven kan kobles til og fra med knivkoblingen, mens motoren kører videre.

Tilkobling af klippekniv

- Træk sikkerhedsbøjlen ind mod det øverste håndtag, og hold den fast (**17**) – sikkerhedsbøjlen går ikke i hak.
- Tryk koblingsarmen væk fra kroppen (**21/1**) – klippekniven kobles til.

Frakobling af klippekniv.

- Slip sikkerhedsbøjlen (**25**).
- Klippekniven kobles fra.
- Koblingsarmen går i hvilestilling (**21/2**).

Sluk for motoren

Maskine uden knivkobling

- Stil gashåndtaget på position  (**20/2**).
- Slip sikkerhedsbøjlen (**25**).
- Motoren kobler fra.

Fare for alvorlige snitsår!

Motoren kan have et vist efterløb. Forvis dig om, at motoren står helt stille, efter at du har slukket for den.

Maskine med knivkobling



- Slip sikkerhedsbøjlen (**25**).
- Stil gashåndtaget på position  (**20/2**).
- Motoren kobler fra.

Fare for alvorlige snitsår!

Motoren kan have et vist efterløb. Forvis dig om, at motoren står helt stille, efter at du har slukket for den.

Hjuldrev (ekstraudstyr) (**22**)

Forsigtig!

Gearet må kun kobles til, når motoren er i gang.

Tilkobling af hjuldrev

- Træk gearskiftebøjlen ind mod det øverste håndtag, og hold den fast (**22**) – gearskiftebøjlen går ikke i hak.
- Hjuldrevet kobles til.

Frakobling af hjuldrev

- Slip gearskiftebøjlen (**24**).
- Hjuldrevet kobles fra.

Variogear (ekstraudstyr)



Plæneklipperens kørehastighed kan ændres trinløst med variogearet.

Forsigtig!

Tryk kun på håndtaget, når motoren er i gang. Hvis der kobles til og fra, uden at motoren er i gang, er der fare for at beskadige drivmekanismen.

- Træk håndtaget (📷 23) hen mod (📷 23/2), hvis hastigheden skal være højere
- Træk håndtaget (📷 23) hen mod (📷 23/1), hvis hastigheden skal være lavere

 Husk, at kørehastigheden altid skal tilpasses jordens og græsplænenes aktuelle tilstand.

Pleje og vedligeholdelse

Forsigtig – fare for kvæstelser!

- Sluk altid for motoren, og tag tændrørshætten af før vedligeholdelse og pleje af plæneklipperen.
- Motoren kan have et vist efterløb. Forvis dig om, at motoren står helt stille, efter at du har slukket for den.
- Bær altid arbejdshandsker i forbindelse med pleje- og vedligeholdelsesarbejde på kniven!

- Alle møtrikker, bolte og skruer skal være spændt godt til
- Maskinen skal være i en sikker arbejdstilstand
- Lad motoren køle af, før maskinen stilles på plads
- Kontroller jævnligt, at græsopfangningsanordningen virker som den skal, og inspicer for slitage.
- Rengør altid maskinen efter brug
- Sprøjt ikke vand på maskinen. Indtrængende vand kan forårsage fejl (tændingsanlæg, karburator)
- Kontrollér jævnligt knivene for skader
- En beskadiget lydpotte skal altid udskiftes

Vip plæneklipperen

Alt efter motorproducent skal:

- karburatoren/luftfilteret pege opad (📷 26)
- tændrøret pege opad (📷 27)

 Overhold motorproducentens betjeningsvejledning!

Opslibning/udskiftning af klippekni

- Sløve eller beskadigede knive må kun opslibes/udskiftes af et AL-KO-servicecenter eller af en autoriseret forhandler
- Opslebne klippekni skal afbalanceres



Forsigtig!

Knive, der ikke er blevet afbalanceret, frembringer stærke vibrationer og beskadiger plæneklipperen.

Opladning af startbatteri (ekstraudstyr)

Startbatteriet er vedligeholdelsesfrit og lades normalt op af plæneklipperen. I særlige tilfælde skal batteriet lades op af brugeren:

- Før plæneklipperen tages i brug første gang
- Ved afladning, før vinterpause eller ved længere parkeringstider (> 6 måneder)

Opladning:

1. Tag opladeren ud af batterikassen.
2. Afbryd batterikablet fra motorkablet (📷 28).
3. Forbind batterikablet med kablet til opladeren (📷 29).
4. Slut opladeren til strømnettet. Strømnettes spænding skal stemme overens med opladerens driftsspænding.

Opladningstid ca. 36 timer.

Brug kun medfølgende originale oplader.



Forsigtig!

- Startbatteriet må kun lades op i tørre, velventilerede rum.
- Tag ikke plæneklipperen i brug, mens batteriet lades op.

Motorpleje

Skift af motorolie

1. Stil en egnet beholder klar til at opfange olien.
2. Tap eller sug olien fuldstændig ud gennem oliepåfyldningsåbningen.



Husk, at spildolie skal bortskaffes miljømæssigt korrekt!

Vi anbefaler at opbevare spildolie i en lukket beholder, der afleveres på genbrugsstationen eller hos kundeservice.

Spildolie må ikke

- behandles som almindeligt affald
- hældes i kloakken
- hældes ud på jorden

Skift af luftfilter

- Overhold motorproducentens anvisninger.

Skift af tændrør

- Overhold motorproducentens anvisninger.

Hjuldrev (ekstraudstyr)

Indstilling af bowdentræk

Hvis hjuldrevet ikke kan kobles til og fra, mens motoren er i gang, skal bowdentrækket efterjusteres.



Forsigtig!

Bowdentrækket må kun indstilles, når motoren er slået fra.

1. Drej indstillingsdelen på bowdentrækket i pilens retning (30).
2. Start motoren for at kontrollere indstillingen, og slå hjuldrevet til.
3. Hvis hjuldrevet stadig ikke fungerer, skal plæneklipperen bringes hen til et servicested eller en autoriseret forhandler.

Oliesmøring af drivtandhjul

- Drivtandhjulet på gearakslen skal smøres med sprayolie med jævne mellemrum



Hjuldrevets gear er vedligeholdelsesfrit.

Opbevaring



Forsigtig – fare for eksplosion!

Opbevar ikke maskinen i nærheden af åben ild eller varmekilder.

- Lad motoren køle af
- Klap det øverste håndtag ned, så maskinen optager mindre plads
- Tør maskinen godt af, og opbevar den utilgængeligt for børn og uvedkommende
- Opbevar startbatteriet frostfrit
- Lad startbatterier op med jævne mellemrum
- Tøm benzintanken
- Træk tændrørshætten af

Reparation

Reparationer må kun udføres af AL-KO's servicecentre eller af autoriserede forhandlere.

Bortskaffelse



Udtjente redskaber og batterier må ikke bortskaffes som almindeligt husholdningsaffald!

Emballage, redskab og tilbehør er fremstillet af genanvendelige materialer og skal bortskaffes i overensstemmelse hermed.

Hjælp ved driftsforstyrrelser



Forsigtig!

Kniven og motorakslen må ikke justeres.

Fejl	Løsning
Motoren starter ikke	<ul style="list-style-type: none"> ▪ Fyld benzin på ▪ Stil gashåndtaget på "Start" ▪ Slå chokeren til ▪ Tryk motorkoblingsbøjlen ind mod det øverste håndtag ▪ Kontroller tændrør, udskift det eventuelt ▪ Rens luftfilteret ▪ Drej klippekniven løs ▪ Lad startbatteriet op ▪ Start på et allerede klippet areal
Nedsat motorydelse	<ul style="list-style-type: none"> ▪ Juster klippehøjden ▪ Slib klippekniven op, eller udskift den eventuelt ▪ Rens udkastkanalen/huset ▪ Rens luftfilteret ▪ Sænk arbejdshastigheden
Græsset klippes ikke skarpt af	<ul style="list-style-type: none"> ▪ Slib klippekniven op, eller udskift den eventuelt ▪ Juster klippehøjden
Græsopfangningsboksen fyldes ikke tilstrækkeligt	<ul style="list-style-type: none"> ▪ Juster klippehøjden ▪ Lad græsplænen tørre ▪ Slib klippekniven op, eller udskift den eventuelt ▪ Rens gitteret til græsopfangningsboksen ▪ Rens udkastkanalen/huset
Hjuldrevet fungerer ikke	<ul style="list-style-type: none"> ▪ Efterjuster bowdentrækket ▪ Kilerem defekt ▪ Kontakt kundeserviceværksted ▪ Fjern urenheder i hjuldrev, tandrem og gear ▪ Smør friløbene (drivtandhjul, gearaksel) med sprayolie
Hjulene kører ikke rundt, når gearet er slået til	<ul style="list-style-type: none"> ▪ Efterspænd hjulboltene ▪ Hjulnav defekt ▪ Kilerem defekt ▪ Kontakt kundeserviceværksted
Maskinen vibrerer udsædvanligt kraftigt	<ul style="list-style-type: none"> ▪ Kontroller klippekniven



Ved driftsforstyrrelser, der ikke er omfattet af denne tabel, eller hvis du oplever problemer, du ikke selv kan løse, bedes du henvende dig til vores kundeservice

- Fagfolk skal altid efterse maskinen:
 - ved påkørsel af en forhindring
 - hvis motoren pludselig står stille
 - hvis gearet har taget skade
 - hvis kileremmen er defekt
 - hvis kniven er bøjet
 - hvis motorakslen er bøjet

EU-overensstemmelseserklæring

- se monteringsvejledning

Garanti

Evt. fejl i materiale- eller fabriktionsfejl på maskinen udbedres eller erstattes inden for garantiperioden uden beregning af en reparatør, som vi udpeger. Garantiperioden bestemmes af lovgivningen i det land, hvor maskinen er købt.

Garantien gælder kun, hvis:

- maskinen betjenes kyndigt
- forskrifterne i betjeningsvejledningen overholdes
- der anvendes originale reservedele

Garantien bortfalder, hvis:

- redskabet repareres egenhændigt
- der udføres tekniske ændringer på redskabet
- maskinen anvendes mod sin bestemmelse (f.eks. erhvervmæssig eller kommunal anvendelse)

Garantien omfatter ikke:

- Laksader, der opstår som følge af normal anvendelse
- Sliddele, der på reservedelskortet er markeret med XXX XXX (X)
- Forbrændingsmotorer - ved forbrændingsmotorer gælder den pågældende motorproducents separate garantibestemmelser

Ved garantikrav bedes du medbringe dette garantibevis sammen med den originale kvittering for købet til din forhandler eller det nærmeste autoriserede kundecenter. Garantien forbliver uændret ved evt. salg til tredjepart.

Om denna handbok

- Läs igenom denna dokumentation före första idrifttagningen. Detta är en förutsättning för säkert arbete och störningsfri användning. Lär dig hur maskinen fungerar och hur man manövrerar den innan du använder den.
- Läkta säkerhetsanvisningarna och varningshänvisningarna i denna dokumentation och på maskinen
- Denna dokumentation är en permanent beståndsdel av den beskrivna produkten och ska överlämnas till köparen vid försäljning av produkten

Teckenförklaring

Varning!

Ett exakt iakttagande av dessa varningshänvisningar kan förhindra person- och/eller materialskador.



Speciella informationer för bättre förståelighet och användning.



Kamerasymbolen hänvisar till bilder.

Innehållsförteckning

Om denna handbok.....	232
Produktbeskrivning.....	232
Säkerhets- och skyddsanordningar.....	232
Säkerhetsinstruktioner.....	234
Montering.....	235
Tankning.....	235
Elektrisk start (tillval).....	239
Skötsel och service.....	241
Förvaring.....	242
Reparation.....	242
Avfallshantering.....	242
Hjälp vid störningar.....	243
Garanti.....	244
EG-försäkran om överensstämmelse.....	244

Produktbeskrivning

I denna dokumentation beskrivs olika modeller av bensindrivna gräsklippare. Några modeller är utrustade med en gräsupsamlare och/eller kan även användas för mulchning.

Identifiera din modell med hjälp av produktbilderna och beskrivningen av de olika alternativen.

Ändamålsenlig användning

Denna maskin är avsedd för att klippa en gräsmatta på privat mark och får endast användas för torrt gräs.

En annan eller därutöver gående användning gäller som ej ändamålsenlig.

Möjlig felaktig användning

- Denna gräsklippare är inte lämplig för användning inom offentliga anläggningar, parker, på sportplatser samt inom lant- och skogsbruk
- Säkerhetsanordningar får inte avlägsnas eller kringgås
- Använd inte maskinen vid regn eller på våt gräsmatta
- Maskinen får inte användas yrkesmässigt

Säkerhets- och skyddsanordningar

Varning! - Risk för personskada!

Säkerhets- och skyddsanordningar får inte sättas ur funktion!

Säkerhetsbygel

Maskinen är utrustad med en säkerhetsbygel. Släpp säkerhetsbygeln om fara uppstår.

Maskin utan knivkoppling:

- Kniven stoppas
- Motorn stoppas

Maskin med knivkoppling:

- Kniven stoppas
- Motorn fortsätter att gå

Skyddslucka

Skyddsluckan skyddar mot utslungade delar.

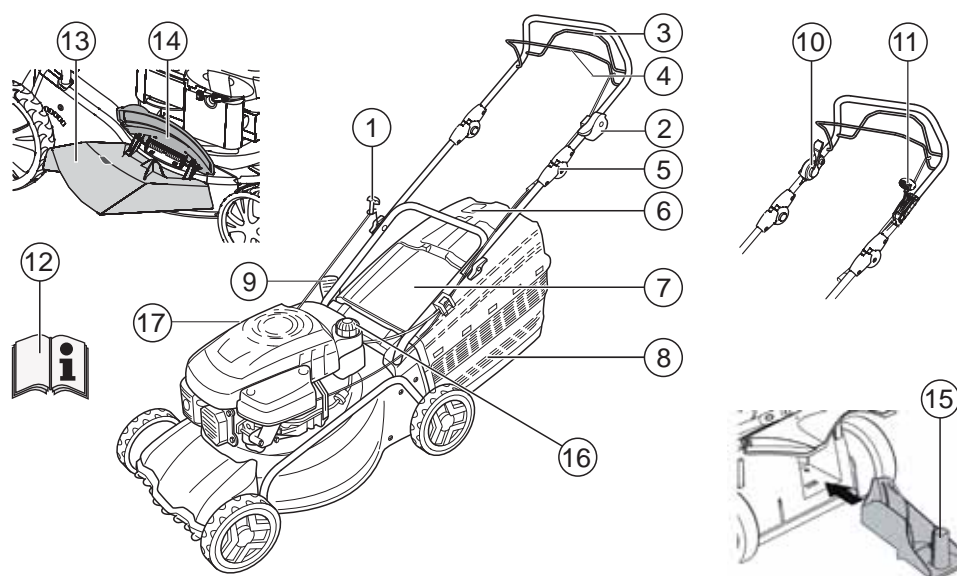



1	Startsnöre	9	Klipphöjdställning*
2	Start, stopp*	10	Knivkoppling*
3	Hjuldrift	11	Variotransmission*
4	Säkerhetsbygel	12	Bruksanvisning
5	Ergonomisk höjdställning*	13	Utsläppsanordning*
6	Nivåindikator*	14	Lucka*
7	Skyddslucka*	15	Mulchkit*
8	Gräsuppsamlare*	16	Bensintank
	<i>*beroende på modell</i>	17	Oljepåfyllningsrör

Symboler på maskinen

	Varning! Särskild försiktighet vid användningen.		Dra ur tändstiftskontakten innan du påbörjar arbeten på skärverkyget.
	Läs bruksanvisningen före idrifttagningen!		Släpp motorbromsen.
	Håll andra personer borta från riskområdet!		Sätt igång hjuldrift.
	Håll händer och fötter borta från skärverkyget!		Gasfjärrmanövrering start/stop.
	Håll avstånd till riskområdet.		

Tilläggsymbol för maskiner med elektrisk start

	Varning! Risk för elektrisk stöt.
	Håll strömkabeln borta från knivarna.
	Koppla alltid från maskinen från elnätet innan underhållsarbeten eller om strömkabeln är skadad.

Säkerhetsinstruktioner

**Varning!**

Använd endast maskinen i tekniskt oklanderligt tillstånd!

**Varning! - Risk för personskada!**

Säkerhets- och skyddsanordningar får inte sättas ur funktion!

**Varning! - brandrisk!**

Förvara aldrig tankade maskiner i byggnader där bensenångor kan komma i kontakt med öppen eld eller gnistor!

Håll området runt motor, avgasrör, batterilåda, bränsletank fritt från gräsklipp, bensin och olja.

**Varning - brandrisk!**

Bensin och olja är lättantändliga!

- Håll andra personer borta från riskområdet
- Använd aldrig gräsklipparen om människor eller i synnerhet barn eller djur befinner sig i närheten
- Maskinföraren eller användaren ansvarar för olyckor med andra personer och deras egendom
- Barn och personer som inte känner till denna bruksanvisning får inte använda maskinen.
- Följ de lokala föreskrifterna om användarens ålder
- Använd inte maskinen om du är påverkad av alkohol, narkotika eller mediciner
- Använd lämpliga arbetskläder
 - Långbyxor
 - Stadiga och halksäkra skor
 - Hörselskydd
- Vid arbeten på sluttningar

- Se till att stå stadigt vid arbetet
- Klipp alltid på tvären i sluttningar, aldrig upp- eller nedför
- Klipp aldrig i sluttningar på mer än 20°
- Var särskilt försiktig när du måste vända gräsklipparen

- Arbeta endast vid tillräckligt dagsljus eller artificiellt ljus
- Håll kroppen, kroppsdelar och klädesplagg borta från skärverktyget
- Följ de nationella föreskrifterna för arbetstid
- Lämna inte maskinen utan uppsikt när den är driftsklar
- Klipp endast med vass kniv
- Använd aldrig maskiner med skadade skyddsanordningar/skadat skydds nät
- Använd aldrig maskiner utan fullständiga inbyggda skyddsanordningar (t.ex.: skyddslucka, gräsuppsamlaranordningar)
- Kontrollera maskinen efter skador före varje användning och byt ut skadade delar innan den används igen
- För att undvika obalans får slitna eller skadade skärverktyg och fästbultar endast bytas ut satsvist
- Se till att alla skärverktyg och drivordningarna är urkopplade innan du startar motorn
- Stäng av motorn, vänta tills maskinen står stilla och dra ur tändstiftskontakten
 - när du går ifrån gräsklipparen
 - innan du kontrollerar gräsklipparen, rengör den eller utför arbeten på den
 - om maskinen uppvisar störningar
 - innan alla blockeringar släpps
 - innan du tar bort tilltappningar
 - efter kontakt med främmande föremål
 - innan du tankar
 - om maskinen uppvisar störningar eller ovanliga vibrationer (omedelbar kontroll är nödvändig)



Kontrollera gräsklipparen efter skador och utför de reparationer som krävs innan du startar och arbetar med gräsklipparen på nytt.

- Sätt i tändstiftskontakten och starta motorn

- efter att störningar avhjälpats (se feltabell) och maskinen kontrollerats
- efter att maskinen har rengjorts
- Starta inte motorn när du står framför utsläppsrännan
- Kontrollera området som ska klippas noggrant och avlägsna alla främmande föremål
- Var särskilt uppmärksam när du vänder gräsklipparen eller drar den mot dig
- Klipp inte över hinder (t.ex. grenar, trädrötter)
- Ta endast bort avklippt material när motorn står still
- Koppla från motorn/kniven om du kör över ett annat område än den yta som ska klippas
- Lyft eller bär aldrig maskinen när motorn är igång
- Ät eller drick inte när du fyller på bensin eller motorolja
- Andas inte in bensinångor
- För maskinen framåt i gångtempo
- Se till att alla muttrar, bultar och skruvar är ordentligt åtdragna innan maskinen används
- Stäng gasreglaget när motorn har stannat. Om motorn har en bensinavstängningsventil ska denna stängas efter arbetet

Montering

Följ de medföljande monteringsanvisningarna.



Varning!

Maskinen får endast användas efter fullständig montering.

Tankning

Innan gräsklipparen tas i drift måste den tankas.



Varning - brandrisk!

Bensin och olja är lättantändliga!



Följ alltid den medföljande bruksanvisningen från motortillverkaren.

Drivmedel

	Bensin	Motorolja
Sort	Normal bensin/ blyfri	se instruktioner från motortillver- karen
Påfyllnings- mängd	se instruktioner från motortillver- karen	ca. 0,6 l

Säkerhet



Varning!

Låt inte gräsklipparen vara igång i slutna utrymmen. Förgiftningsrisk!

- Bensin och olja får bara förvaras i behållare som är lämpliga för detta
- Bensin och olja får bara fyllas på eller tömmas när motorn är kall
- Bensin och olja får inte fyllas på när motorn är igång
- Överfyll inte tanken (bensin utvidgar sig)
- Rök inte vid tankning
- Öppna inte tanklocket när motorn är igång eller är varm
- Byt ut skadad tank eller skadat tanklock
- ⚠Stäng alltid tanklocket ordentligt!
- Om bensin har runnit ut får inga försök göras för att starta motorn. Istället ska maskinen avlägsnas från den bensinspillda ytan. Alla försök att starta motorn ska undvikas tills att bensinångorna har avdunstat.
- Om motorolja har runnit ut:
 - Starta inte motorn

- Motorolja som har runnit ut ska sugas upp med ett oljebindande medel eller trasa och bortskaffas på lämpligt sätt
- Rengör maskinen

i Gammal olja får inte:

- slängas i soporna
- ihållas ut i avloppet eller i marken

Vi rekommenderar att gammal olja hålls i en sluten behållare och sedan förs till en återvinningscentral eller ett servicecenter.

Påfyllning av bensin

1. Skruva av tanklocket och lägg det på ett rent ställe.
2. Fyll på bensin med hjälp av en tratt.
3. Sätt på tanklocket ordentligt och rengör det.

Påfyllning av motorolja

1. Skruva av locket till oljepåfyllningen och lägg det på ett rent ställe.
2. Fyll på olja med hjälp av en tratt.
3. Sätt på locket till oljepåfyllningen ordentligt och rengör det.

Idrifttagning

⚠ Varning!
Maskinen får inte användas med lösa, skadade eller utslitna knivar eller fästanordningar!
Utför en okulärbesiktning innan varje idrifttagning.

📷 Kameran symbolen på följande sidor hänvisar till illustrationerna, sida 4–7.

Inställning av klipphöjd

⚠ Varning! - Risk för personskada!
Ställ endast in klipphöjden när motorn är frånkopplad och kniven står still.

i

- Ställ alltid in alla hjul på samma klipphöjd.
- Klipphöjdsinställningen beror på gräsklipparmodellen.

Centralinställning (📷 1)

4. Tryck in knappen för centralhöjdställningen och håll den inne (📷 1/1).

- För kortare gräs trycker du handgreppet för centralhöjdställningen nedåt (📷 1/2)
- För längre gräs trycker du handgreppet för centralhöjdställningen uppåt (📷 1/2)
- Nivån för centralhöjdställningen visas (📷 1/3)

5. Släpp knappen på önskad klipphöjd.

Axelinställning eller centralinställning (📷 2, 3)

1. Tryck spaken åt sidan för att släppa spärren och håll kvar.
2. Skjut spaken åt vänster eller åt höger för önskad klipphöjd.
3. Låt spaken hamna i rätt läge.
4. Se till att alla hjul har samma höjdsposition.

Snabbjustering av singelhjul eller axeljustering (📷 4)

1. Tryck spaken åt sidan för att släppa spärren och håll kvar.
2. Skjut spaken åt vänster eller åt höger för önskad klipphöjd.
3. Låt spaken hamna i rätt läge.
4. Se till att alla hjul har samma höjdsposition.

Singelhjulinställning (📷 5)

1. Lossa hjulskruven i vänster eller höger riktning.
2. Sätt in hjulskruven i hålet för önskad klipphöjd.
3. Dra åt hjulskruven.

i Förskruvningarna på hjulen är försedda med vänster- och högergång. Se till att skruva i förskruvningen och de tillhörande skruvarna dem i rätt riktning i gräsklipparens hölje.

4. Se till att alla hjul ligger på samma höjdsposition.

Centralaxeljustering (☞ 6)

1. Lägg båda tummarna på axeländarna.
2. Lägg fingret under gräsklipparens hölje.
3. Dra ut axeln ur det hack den sitter i för just den klipphöjden.
4. Dra axeln med bägge tummarna fram till hacket för önskad klipp höjd och haka i den.
5. Se till att alla hjul har samma höjdsposition.

Klippning med gräsupsamlare

Varning! - Risk för personskada!

Gräsupsamlaren får endast tas på och av när motorn är fränkopplad och kniven står stilla.

1. Lyft skyddsluckan och sätt in gräsupsamlaren i utsläppsrännan (☞ 8).

Nivåindikator

Nivåindikatorn trycks uppåt av luftströmmen vid klippningen (☞ 7a).

Om gräsupsamlaren är full ligger nivåindikatorn mot behållaren (☞ 7b). Gräsupsamlaren måste tömmas.

Tömma gräsupsamlaren

1. Lyft upp skyddsluckan.
2. Häng ur gräsupsamlaren och ta av den bakåt (☞ 8).
3. Töm gräsupsamlaren.
4. Lyft skyddsluckan och sätt in gräsupsamlaren i hållaren igen (☞ 8).

Klippning utan gräsupsamlare

Varning!

Du kan bara klippa utan gräsupsamlare om skyddsluckans vridfjäder fungerar.

Skyddsluckan ligger mot gräsklipparens hölje med hjälp av fjäderkraft. Gräsklippen kastas ut bakåt.

Mulchning med mulchkit (tillval)

Vid mulchning samlas inte klippet upp utan blir kvar på gräsmattan. Mulchningen skyddar marken från att torka ut och ger den näring.

Bästa resultat uppnås vid regelbundna upprepade klippningar på ca. 2 cm. Bara ungt gräs med mjukt bladnät förmultnar snabbt.

- Gräshöjd innan mulchning: Högst 8 cm
- Gräshöjd efter mulchning: Minst 4 cm

 Anpassa gångtempot efter mulchningen och gå inte för fort.

Installera mulchkit

Varning! - Risk för personskada!

Mulchkittet får bara installeras eller avlägsnas när motorn är fränkopplad och kniven står still.

1. Ta av gräsupsamlaren (☞ 8).
2. Lyft skyddsluckan och sätt in mulchkittet i utsläppsrännan (☞ 9).
Se till att låsningen snäpps in.

 Klickar inte mulchkittet in kan det och kniven skadas.

Avlägsna mulchkit



1. Lyft upp skyddsluckan.
2. Lossa låsningen på mulchkittet (☞ 10/1).
3. Dra ut mulchkittet (☞ 10/2).

Klippning med sidoutkast (tillval)



Varning! - Risk för personskada!

Sidoutkastet får bara sättas på och av när motorn är fränkopplad och kniven står stilla.

Sätt in sidoutkast

1. Ta av gräsupsamlaren och sätt in mulchkittet.
2. Fäll upp höljet framför sidoutkastet och håll kvar ( 11/1).
3. Installera sidoutkastsrännan ( 11/2).
4. Stäng höljet långsamt.
Höljet ser till att sidoutkastsrännan inte ramlar av.

Avlägsna sidoutkast

1. Fäll upp höljet framför sidoutkastet och håll kvar ( 11/1).
2. Avlägsna sidoutkastet och stäng höljet ( 11/2).

Ställ in handtagshöjd (tillval)

Handtagshöjden kan vid behov ställas in i två olika positioner.

1. Skruva av de båda skruvarna från förskruvningarna på det undre styrhandtaget.
2. Dra ur skrubultarna och ställ in den önskade handtagspositionen genom att föra in dem i ett av de respektive fyrkantiga hålen på hållaren och sedan genom handtaget ( 12).
Se till att du använder samma hålposition för respektive hållare!
3. Skruva fast hållarna i det nedre styrhandtaget med hjälp av handtagsskruvarna.

Starta motorn



Varning! - förgiftningsfara!

Låt inte gräsklipparen vara igång i slutna utrymmen.



Varning! - Risk för personskada!



Maskinen får inte tippas vid start.



- Motorn får bara startas när kniven är monterad (kniven fungerar som motvikt vid sväng)
- Om motorn är varm vid start (HONDA) ska choke eller primerknapp INTE användas
- Ändra inte reglageinställningarna på motorn

- Starta inte maskinen om utkastrännan inte är täckt med en av följande delar:
 - Gräsupsamlare
 - Skyddslucka
 - Mulchkit
- Var särskilt uppmärksam när du manövrerar startknappen i enlighet med tillverkarens instruktioner
- Se till att det är tillräckligt avstånd mellan fötterna och kniven
-  Starta maskinen i lågt gräs

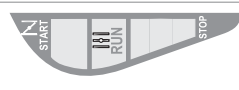
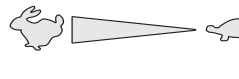
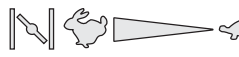
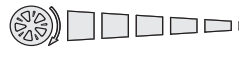
Positionstecken på maskinen:





Choke* Start Run Stop	
Gasfjärrkontroll* Start Stopp	
Gasfjärreglage med choke*	
Variotransmission* Snabb långsam	
Knivkoppling* På Av	

*beroende på modell

Manuell start

utan gasfjärreglage, med choke

Choke Start Run Stop	
-------------------------	--

1. Ställ choken i position 1 ( 13/1).
2. Dra säkerhetsbygel mot det övre styrhandtaget och håll fast den ( 17) – säkerhetsbygel snäpps inte in.
3. Dra ut startsnöret snabbt och låt det sedan långsamt rulla tillbaka igen ( 18).
4. Efter att motorn värmts upp (ca. 15–20 sekunder) ställ choken i position 2 ( 13/2).

i Motorn har en fast gasinställning. Varvtalet kan inte regleras.

utan gasfjärreglage, med primer (📷 16)

1. Tryck in primerknappen 3x, med ca. 2 sekunders uppehåll (📷 16). Vid temperaturer under 10 °C ska primerknappen tryckas ner 5x.
2. Dra säkerhetsbygel mot det övre styrhandtaget och håll fast den (📷 17) – säkerhetsbygel snäpps inte in.
3. Dra ut startsnöret snabbt och låt det sedan långsamt rulla tillbaka igen (📷 18).

i Motorn har en fast gasinställning. Varvtalet kan inte regleras.

utan gasfjärrkontroll, utan primer/choke

1. Dra säkerhetsbygel mot det övre styrhandtaget och håll fast den (📷 17) – säkerhetsbygel snäpps inte in.
2. Dra ut startsnöret snabbt och låt det sedan långsamt rulla tillbaka igen (📷 18).

i Motorn har en fast gasinställning. Varvtalet kan inte regleras.

med gasfjärreglage, med choke



1. Ställ gasspaken i position (📷 14/1).
2. Dra säkerhetsbygel mot det övre styrhandtaget och håll fast den (📷 17) – säkerhetsbygel snäpps inte in.
3. Dra ut startsnöret snabbt och låt det sedan långsamt rulla tillbaka igen (📷 18).
4. Efter att motorn värmts upp (ca. 15–20 sekunder) ställ gasspaken i position mellan och (📷 14/2).

med gasfjärrkontroll, utan primer/choke



1. Ställ gasspaken i position (📷 20/1).
2. Dra säkerhetsbygel mot det övre styrhandtaget och håll fast den (📷 17) – säkerhetsbygel snäpps inte in.
3. Dra ut startsnöret snabbt och låt det sedan långsamt rulla tillbaka igen (📷 18).
4. Efter att motorn värmts upp (ca. 15–20 sekunder) ställ gasspaken i position mellan och (📷 20).

med gasfjärreglage, med primer (📷 16)



1. Ställ gasspaken i position (📷 20/1).
2. Tryck in primerknappen 3x, med ca. 2 sekunders uppehåll (📷 16). Vid temperaturer under 10 °C ska primerknappen tryckas ner 5x.
3. Dra säkerhetsbygel mot det övre styrhandtaget och håll fast den (📷 17) – säkerhetsbygel snäpps inte in.
4. Dra ut startsnöret snabbt och låt det sedan långsamt rulla tillbaka igen (📷 18).
5. Så fort motorn startar, ställ gasspaken för önskat motorvarvtal i position mellan och (📷 20).

Elektrisk start (tillval)

Elektrisk start med primer (📷 16)

1. Ställ gasspaken i position "START" (📷 15/1).
2. Tryck in primerknappen 3x, med ca. 2 sekunders uppehåll (📷 16). Vid temperaturer under 10 °C ska primerknappen tryckas ner 5x.
3. Dra säkerhetsbygel mot det övre styrhandtaget och håll fast den (📷 17) – säkerhetsbygel snäpps inte in.
4. Vrid tändnyckeln i tändningsläset åt höger så långt

det går (📷 19).

5. Så fort motorn är ingång, Direkt efter att motorn går, släpp tändnyckeln (den hoppar tillbaka till position "0").
6. Ställ gasspaken beroende på önskat varvtal i en position mellan 🔄 och 🔄 (📷 15/2).

Elektrisk start utan primer/choke (📷 15)

1. Ställ gasspaken i position "START" (📷 15/1).
2. Dra säkerhetsbygel mot det övre styrhandtaget och håll fast den (📷 17) – säkerhetsbygel snäpps inte in.
3. Vrid tändnyckeln i tändningslåset åt höger så långt det går (📷 19).
4. Så fort motorn är ingång, Direkt efter att motorn går, släpp tändnyckeln (den hoppar tillbaka till position "0").
5. Ställ gasspaken beroende på önskat varvtal i en position mellan 🔄 och 🔄 (📷 15/2).

Knivkoppling (tillval)



Med knivkopplingen kan kniven kopplas på och av med en motorn är igång.

Koppla in knivkopplingen

1. Dra säkerhetsbygel mot det övre styrhandtaget och håll fast den (📷 17) - säkerhetsbygel snäpps inte in.
2. Skjut kopplingspaken bort från kroppen (📷 21/1) - Kniven kopplas in.

Koppla ur knivkoppling.

3. Lossa säkerhetsbygel (📷 25).
- Kniven kopplas ur.
- Kopplingspaken ställer sig i viloläge (📷 21/2).

Frånkoppling av motorn

Maskin utan knivkoppling

1. Ställ gasspaken i position 🔄 (📷 20/2)
2. Lossa säkerhetsbygel (📷 25).
- motorn stängs av.

⚠ Varning allvarliga skärskador!

Motorn kan fortsätta att gå. Se till att motorn står still efter avstängning.

Maskin med knivkoppling



1. Lossa säkerhetsbygel (📷 25).
2. Ställ gasspaken i position 🔄 (📷 20/2).
- motorn stängs av.

⚠ Varning allvarliga skärskador!

Motorn kan fortsätta att gå. Se till att motorn står still efter avstängning.

Hjuldrift (tillval) (📷 22)

⚠ Varning!

Hjuldriften får endast sättas på när motorn är igång.

Slå på hjuldriften

1. Dra bygel för hjuldrift mot det övre styrhandtaget och håll fast den (📷 22) – Bygel för hjuldrift snäpps inte in.
- Hjuldriften slås på.

Stäng av hjuldriften

1. Lossa bygel för hjuldrift (📷 24).
- Hjuldriften stängs av.





Variotransmission (tillval)



Med variotransmissionen kan gräsklipparens hastighet ändras steglöst.

Varning!

Spaken får bara ställas in när motorn är igång. Om du växlar utan att motorn är igång kan drivmekanismen skadas.

- För högre hastighet, dra spaken  23) åt  23/2)
- För lägre hastighet, dra spaken  23) åt  23/1)

 Anpassa alltid hastigheten efter mark- och gräs-förhållandena som råder just då.

Skötsel och service



Varning! - Risk för personskada!

- Dra alltid av tändstiftskontakten före alla underhålls- och skötselarbeten.
- Motorn kan fortsätta att gå. Se till att motorn står still efter avstängning.
- Använd alltid arbetshandskar vid underhålls- och skötselarbeten på kniven!

- Alla muttrar, bultar och skruvar måste vara ordentligt åtdragna
- Maskinen måste befinna sig i ett arbetssäkert tillstånd
- Låt motorn svalna innan den ställs undan
- Kontrollera gräsopsamlaranordningen regelbundet efter funktion och slitage.
- Rengör maskinen efter varje användning
- Spruta inte vatten på maskinen
Vatten som tränger in kan orsaka störningar (tändning, förgasare)
- Kontrollera kniven regelbundet efter skador
- Defekt ljuddämpare ska alltid bytas ut

Luta gräsklipparen

Beroende på motortillverkare måste:

- Förgasaren/luftfiltret peka uppåt  26)
- Tändstiftet peka uppåt  27)

 Följ motortillverkarens bruksanvisning!

Slipa/byta ut kniv

- Slöa eller skadade knivar får endast slipas/bytas ut hos en AL-KO serviceverkstad eller auktoriserad specialist
- Slipad kniv måste balanseras

Varning!



Ej balanserade knivar leder till starka vibrationer och skadar gräsklipparen.

Ladda startbatteri (tillval)

Startbatteriet behöver inte underhållas och laddas i normala fall upp av gräsklipparen. I vissa fall måste batteriet laddas upp av användaren:

- Innan första idrifttagningen av gräsklipparen
- Om batteriet laddat ur innan vinteruppehållet eller under längre stillastående (> 6 månader)

För att ladda batteriet, gör så här:

1. Dra ut laddaren ur batterilådan.
2. Separera batterikabeln från motorkabeln  28).
3. Anslut batterikabeln med laddarens kabel  29).
4. Anslut laddaren till elnätet.
Elnätets spänning måste överensstämma med laddarens driftspänning.

Laddningstiden är ca. 36 timmar. .

Använd endast medföljande originalladdare.

Varning!

- Startbatteriet får bara laddas i torra väl ventilerade utrymmen.
- Gräsklipparen får inte startas medan batteriet laddas.

Motorskötsel

Byta motorolja

1. För att tappa ur oljan, ställ fram en lämplig behållare.
2. Låt oljan rinna ut eller sug ut den helt via oljepåfyllningsöppningen.

i Ta hand om den använda motoroljan på miljövänligt sätt!
Vi rekommenderar att gammal olja hälls i en sluten behållare och sedan förs till en återvinningscentral eller ett servicecenter.

Gammal olja får inte

- slängas i soporna
- hällas ut i avloppet
- hällas ut i marken

Byt luftfilter

- Följ motortillverkarens instruktioner.

Byt tändstift

- Följ motortillverkarens instruktioner.

Hjuldrift (tillval)

Ställ in bowdenkabeln

Kan inte hjuldriften kopplas in- och ur längre när motorn är igång måste bowdenkabeln ställas in på nytt.

! Varning!
Bowdenkabeln får bara ställas in när motorn är avslagen.

1. Vrid inställningsdelen på bowdenkabeln i pilriktningen (📷 30).
2. Starta motorn och koppla in hjuldriften för att kontrollera inställningen.
3. Fungerar hjuldriften fortfarande inte ska gräsklipparen tas till ett serviceställe eller till auktoriserade specialister.

Olja in kuggdrevet

- Olja då och då in kuggdrevet på motoraxeln med sprayolja

i Drivmekanismen för hjuldriften är underhållsfri.

Förvaring

! Varning! - explosionsrisk!
Förvara inte maskinen i närheten av öppna lågor eller värmekällor.

- Låt motorn svalna
- Fäll ihop det övre styrhandtaget för platsparande förvaring
- Förvara maskinen torrt och oåtkomligt för barn och obehöriga personer
- Förvara startbatteriet skyddat från frost
- Ladda upp startbatteriet då och då
- Töm bensintanken
- Dra ur tändstiftskontakten

Reparation

Reparationsarbeten får endast genomföras av AL-KO serviceverkstäder eller auktoriserade specialister.

Avfallshantering

! Avfallshandla inte uttjänta maskiner eller batterier över hushållssoporna!

Förpackningen, maskinen och tillbehören är tillverkade av återvinningsbara material och ska avfallshandlas på motsvarande sätt.

Hjälp vid störningar



Varning!

Kniven och motoraxeln får inte riktas.

Störning	Lösning
Motor startar inte	<ul style="list-style-type: none"> ▪ Påfyllning av bensin ▪ Ställ gasspaken på "Start" ▪ Sätt på choken ▪ Tryck bygeln för motorväxling mot det övre styrhandtaget ▪ Kontrollera tändstiftet, byt eventuellt ut det ▪ Rengör luftfiltret ▪ Se till att kniven ligger fritt ▪ Ladda startbatteriet ▪ Starta på klippt yta
Motorns effekt avtar	<ul style="list-style-type: none"> ▪ Korrigera klipphöjden ▪ Slipa/reparerer kniven ▪ Rengör utsläppsrännan/höljet ▪ Rengör luftfiltret ▪ Minska arbetstempot
Ojämn klippning	<ul style="list-style-type: none"> ▪ Slipa/reparerer kniven ▪ Korrigera klipphöjden
Gräsuppsamlaren fylls inte tillräckligt	<ul style="list-style-type: none"> ▪ Korrigera klipphöjden ▪ Låt gräset torka ▪ Slipa/reparerer kniven ▪ Rengör gräsuppsamlarens galler ▪ Rengör utsläppsrännan/höljet
Hjuldriften fungerar inte	<ul style="list-style-type: none"> ▪ Justera bowdenkabeln ▪ Kilremmen är defekt ▪ Kontakta kundtjänst-verkstad ▪ Avlägsna smuts i hjuldriften, kuggremmen och drivmekanismen ▪ Olja in frigången (kuggdrev på motoraxeln) med sprayolja
Hjulen snurrar inte när hjuldriften är igång	<ul style="list-style-type: none"> ▪ Dra åt hjulskruvarna ▪ Hjulnavet är defekt ▪ Kilremmen är defekt ▪ Kontakta kundtjänst-verkstad
Maskinen vibrerar ovanligt mycket	<ul style="list-style-type: none"> ▪ Kontrollera kniven



För störningar som inte anges i denna tabell eller som ni inte kan åtgärda själv, var vänlig kontakta vår ansvariga kundtjänst

- Fackmässig kontroll krävs alltid:
 - efter påkörning av ett hinder
 - om motorn plötsligt stannar
 - om det har uppkommit skador på drivmekanismen
 - om kilremmen är defekt
 - om knivarna är böjda
 - om motoraxeln är böjd

EG-försäkran om överensstämmelse

- se monteringsanvisningarna

Garanti

Eventuella material- eller tillverkningsfel på maskinen avhjälpas vi under den lagstadgade preskriptionstiden för garanti-krav genom reparation eller ersättningsleverans, enligt vårt gottfinnande. Preskriptionstiden bestäms enligt rätten i det land, i vilket maskinen köpts.

Vårt garantiåtagande gäller endast vid:

- Korrekt behandling av maskinen
- Iakttagande av bruksanvisningen
- Användning av originalreservdelar

Garantin upphör att gälla vid:

- Reparationsförsök på maskinen
- Tekniska förändringar på maskinen
- ej ändamålsenlig användning (t.ex. yrkesmässig eller kommunal användning)

Ej inkluderat i garantin är:

- Lackskador som kan återföras till normalt slitage
- Förslitningsdelar som är markerade med ramen XXX XXX (X) på reservdelskortet
- Förbränningsmotorer – För dessa gäller resp. motortillverkares separata garantibestämmelser

Var god vänd dig i fall av garanti till din återförsäljare eller närmaste auktoriserade kundtjänstverkstad med denna garantiförklaring och köpekvittot. Genom detta garantiåtagande förblir köparens lagstadgade garantikrav gentemot säljaren oberörda.

Om denne håndboken

- Les denne veiledningen før igangsetting. Dette er forutsetningen for sikkert arbeid og feilfri håndtering. Gjør deg før bruk av maskinen kjent med betjeningselementene og bruken.
- Vær oppmerksom på sikkerhets- og varselhensningene i denne veiledningen og på maskinen
- Denne veiledningen er en permanent del av det beskrevne produktet, og må overleveres til kjøperen ved salg

Tegnforklaring

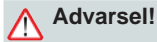

Advarsel!

Dersom disse advarslene følges nøye, kan man unngå personskader og/eller skader på gjenstander.



Spesiell informasjon for bedre forståelighet og håndtering.



Kamerasymbolen henviser til illustrasjoner.

Innhold

Om denne håndboken	246
Produktbeskrivelse	246
Sikkerhets- og beskyttelsesordninger.....	246
Sikkerhetsinstruksjoner	248
Montasje	249
Fylle drivstoff	249
Elektrisk start (alternativ)	253
Vedlikehold og pleie.....	255
Lagring.....	256
Reparasjon	256
Avfallsbehandling	256
Hjelp ved feil	257
Garanti	257
EF-samsvarserklæring	20

Produktbeskrivelse

I denne dokumentasjonen beskrives forskjellige modeller av bensin-gressklippere. Noen modeller er utstyrt med en oppsamler og/eller i tillegg egnet til bio-klipp.

Identifiser modellen din ved hjelp av produktbildene og beskrivelsene av de forskjellige alternativene.

Tiltenkt bruk

Dette apparatet er beregnet til klipping av plen for privat bruk, og må kun brukes på tørr plen.

All bruk ut over dette anses som ikke tiltenkt bruk.

Mulig feil bruk

- Denne gressklipperen er ikke egnet for bruk på offentlige anlegg, i parker, idrettsanlegg, eller i jord- eller skogbruk
- Sikkerhetsinnretninger skal ikke demonteres eller slås bro over
- Ikke bruk maskinen når det regner eller på våt plen
- Maskinen må ikke brukes i industriell sammenheng

Sikkerhets- og beskyttelsesordninger

Advarsel - Fare for personskader!

Sikkerhets- og beskyttelsesordninger må ikke settes ut av funksjon!

Sikkerhetsbøyle

Maskinen er utstyrt med en sikkerhetsbøyle. Slipp sikkerhetsbøylen ved fare.

Apparat uten knivkobling:

- Skjæreknaven stoppes
- Motoren stoppes

Apparat med knivkobling:

- Skjæreknaven stoppes
- Motoren går videre

Deksel

Dekslet beskytter mot deler som slenges ut.

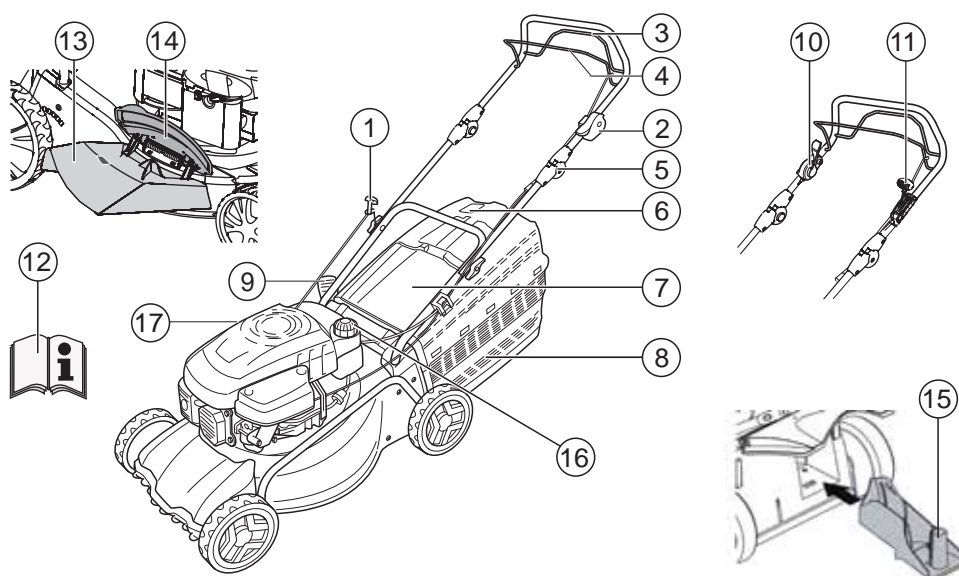



1	Startersnor	9	Klippehøydejustering*
2	Start, stopp*	10	Knivkobling*
3	Hjuldrev*	11	Variodrev*
4	Sikkerhetsbøyle	12	Bruksanvisning
5	Ergonomisk høydejustering*	13	Utkasterinnsats*
6	Fyllnivåindikering*	14	Lukkedeksel*
7	Deksel*	15	Bioklipp-sett*
8	Gressoppsamler*	16	Bensintank
	<i>*avhengig av utførelse</i>	17	Oljepåfyllingsstuss

Symboler på apparatet

	Advarsel! Vær spesielt forsiktig ved håndtering.		Trekk ut tennpluggstøpslet før arbeid på skjæreinretningen!
	Les bruksanvisningen før bruk!		Løsne motorbremsen.
	Hold tredjepersoner unna fareområdet!		Slå på hjuldrev.
	Hold hender og føtter borte fra skjæreinretningen!		Gassfjernkontroll start / stopp.
	Hold avstand fra fareområdet.		

Tilleggssymboler ved apparater med elektrostart

	Advarsel! Fare pga. strømstøt.
	Hold tilkoblingsledningen unna skjæreknivene.
	Koble apparatet alltid fra nettet før vedlikehold eller hvis kabelen er skadet.

Sikkerhetsinstruksjoner

 **Advarsel!**
Bruk maskinen kun i teknisk feilfri tilstand!

 **Advarsel - Fare for personskader!**
Sikkerhets- og beskyttelsesanordninger må ikke settes ut av funksjon!

 **Advarsel - brannfare!**
Ikke oppbevar maskinen i bygninger hvor bensindamp kan komme i kontakt med åpen ild og gnister når den er fylt med drivstoff!
Hold områdene rundt motoren, eksosen, batterikassen og drivstofftanken fri for klippet materiale, bensin og olje.

 **Advarsel - brannfare!**
Bensin og olje er lett antennelig!

- Hold tredjepersoner unna fareområdet
- Klipp aldri når andre personer, spesielt barn, eller husdyr er i nærheten
- Maskinføreren eller brukeren er ansvarlig for ulykker hvor andre personer eller utstyr er involvert
- Barn eller andre personer som ikke er kjent med bruksanvisningen, må ikke bruke apparatet.
- Vær oppmerksom på lokale forskrifter om minimumsalder for operatøren
- Ikke bruk maskinen hvis du er under påvirkning av alkohol, narkotika eller medisiner
- Bruk hensiktsmessige arbeidsklær
 - Langbukser
 - Solid og sklisikkert skotøy
 - Hørselvern

- Under arbeid i bakker
 - Pass på at du alltid står stødig under arbeidet
 - Klipp alltid på tvers av hengt, aldri opp- eller nedover
 - ikke klipp på heng med en helling på over 20°
 - Vær spesielt forsiktig under sruing
 - Arbeid kun når det er tilstrekkelig dagslys eller kunstig belysning
 - Hold kropp, armer og bein og klær unna skjæreinnretningen
 - Vær oppmerksom på nasjonale forskrifter for driftstid
 - Ikke la maskinen som er klart til bruk stå uten tilsyn
 - Skjærekniven skal alltid være skarp når du slår gress
 - Maskinen må aldri brukes med skadde beskyttelsesanordninger / beskyttelsesgitter
 - Maskinen må ikke brukes uten fullstendig monterte beskyttelsesanordninger (f.eks.: deksel, gressopp-samlingsinnretninger)
 - Før bruk må du kontrollere om maskinen er skadet, før den tas i bruk igjen, må skadede deler byttes
 - Slitte eller skadde kniver og festebolter må alltid skiftes som sett, for å unngå ubalanse
 - Koble ut alle kniver og drev før du starter motoren
 - Slå av motoren, vent til maskinen står stille og trekk ut nøkkel og tennpluggstøpslet
 - Når du forlater maskinen
 - ved kontroll, rengjøring eller arbeider på maskinen
 - Når det har oppstått feil
 - Før blokkeringer fjernes
 - Før tilstoppinger fjernes
 - Etter kontakt med fremmedlegemer
 - før du fyller mer drivstoff
 - Feil og uvanlig vibrasjon oppstår i maskinen (umiddelbar kontroll nødvendig)
-  Se etter skader på gressklipperen og gjennomfør de nødvendige reparasjoner før du starter på nytt og arbeider med gressklipperen.
- Sett på tennpluggstøpsel og start motoren
 - etter utbedring av feil (se feiltabell) og kontroll

av maskinen

- etter rengjøring av maskinen

- Ikke start motoren når du står foran utkast-kanalen
- Kontroller nøye hele området som skal slås, fjern alle fremmedlegemer
- Vær spesielt oppmerksom når gressklipperen skal snus eller når du trekker den mot deg
- Ikke klipp over hindringer (f.eks. greiner, trerøtter)
- Fjern rester kun når motoren står
- Slå av motoren / skjærekniven hvis du krysser et annet område enn det som skal klippes
- Løft eller bær aldri maskinen mens motoren går
- Ikke spis eller drikk når du fyller bensin eller motorolje
- Ikke pust inn bensindamp
- Før maskinen i gangfart
- Før bruk må det kontrolleres at muttere, skruer og bolter sitter godt fast
- Lukk strupespjeldet når motoren løper ut. Hvis motoren har en bensinsperrekran må denne lukkes etter klipping

Montasje

Følg den medfølgende monteringsanvisningen.



Advarsel!

Maskinen må kun brukes etter fullstendig montering.

Fylle drivstoff

Fyll drivstoff før du tar gressklipperen i bruk.



Advarsel - brannfare!

Bensin og olje er lett antennelig!



Følg alltid den medfølgende bruksanvisningen fra motorprodusenten.

Driftsmidler

	Bensin	Motorolje
Type	Normal bensin / blyfri	se merknadene fra motorprodusenten
Fyllmengde	se merknadene fra motorprodusenten	ca. 0,6 l

Sikkerhet



Advarsel!

La motoren aldri gå i lukkede rom. Fare for forgiftning!

- Oppbevar olje og bensin bare i tiltenkte beholdere
- Fyll eller tøm olje bare utendørs når motoren er kald
- Ikke fyll bensin eller olje mens motoren går
- Ikke overfyll tanken (bensin utvider seg)
- Ikke røyk mens du fyller drivstoff
- Ikke åpne tankklokket mens motoren går eller er varm
- Skift ut skadet tanklokk
- Lukk tankklokket alltid godt
- Hvis bensin renner over skal det ikke forsøkes å starte motoren. I stedet må maskinen fjernes fra området som er forurenset med bensin. Et hvert tenningsforsøk skal unngås til bensindampene er borte.
- Når motorolje har rent ut:
 - Ikke start motoren
 - Sug opp motorolje som har rent ut med et oljebindende middel eller en klut, og kast det

forsvarlig

- Rengjør apparatet



Gammel olje skal ikke:

- kastes i vanlig avfall
- tømmes i kloakken, avløp eller bakken

Vi anbefaler å overlevere gammel olje i en lukket beholder til gjenvinningsstasjon eller kundeserviceavdeling.

Fylle bensin

1. Skru av tanklokket, legg det på en ren plass.
2. Fyll bensin gjennom en trakt.
3. Lukk tankfyllåpningen godt og rengjør den.

Fylle motorolje

1. Skru av oljepåfyllingslokket, legg det på en ren plass.
2. Fyll olje gjennom en trakt.
3. Lukk oljefyllåpningen godt og rengjør den.

Oppstart



Advarsel!

Apparatet skal ikke brukes hvis skjæreinnetningen eller festedeler er løse, skadet eller slitt! Gjennomfør en visuell kontroll før hver igangsetting.



Kamerasymbolet på følgende sider refererer til illustrasjonen, side 4-7.

Stille inn klippehøyde



Advarsel - Fare for personskader!

Juster klippehøyden kun når motoren er avslått og skjærekniven står stille.



- Still alltid inn alle hjul til samme klippehøyde.
- Klippehøydejustering er avhengig av modell.

Sentraljustering (📷 1)

4. Hold knappen for sentralhøydejustering trykt (📷 1/1).
 - Trykk håndtaket til sentralhøydejusteringen ned for kortere plen (📷 1/2)
 - Trykk håndtaket til sentralhøydejusteringen

ned for lengre plen (📷 1/2)

- Trinnet til sentralhøydejusteringen vises (📷 1/3)

5. Slipp knappen i den ønskede klippehøyden.

Akseljustering eller sentraljustering (📷 2, 3)

1. Trykk og hold spaken til siden for å låse opp.
2. Skyv spak til venstre eller høyre til ønsket klippehøyde.
3. La spaken gå i lås.
4. Sørg for at alle hjulene har samme låseposisjon.

Enkelthjul-hurtigjustering eller akseljustering (📷 4)

1. Trykk og hold spaken til siden for å låse opp.
2. Skyv spak til venstre eller høyre til ønsket klippehøyde.
3. La spaken gå i lås.
4. Sørg for at alle hjulene har samme låseposisjon.

Enkelthjuljustering (📷 5)

1. Løsne hjulskruen til venstre eller høyre.
2. Sett hjulskruen i hullet for ønsket klippehøyde.
3. Stram hjulskruen.



Hjulskruerforbindelsene er utstyrt med venstre- og høyregjenger. Sørg når du skruer inn skruene for at den tilsvarende gjengeretningen i klipperkapslingen får de passende skruene.

4. Sørg for at alle hjulene har samme hullposisjon.

Sentralakseljustering (🔍 6)

1. Legg begge tomlene på endene til akselen.
2. Legg fingrene under klipperkapslingen.
3. Trekk akselen med begge tomler ut av sporet for klippehøyde den lå i.
4. Trekk akselen med begge tomler foran sporet for klippehøyde og la den gå i lås.
5. Sørg for at alle hjulene har samme låseposisjon.

Klippe med oppsamler

Advarsel - Fare for personskader!

Ta av eller sett på gressoppsamleren kun når motoren er avslått og skjærekniven står stille.

1. Løft dekslet og heng gressoppsamleren inn i holderne (🔍 8).

Fyllenivåindikering

Fyllenivåindikeringen trykkes oppover av luftstrømmen som oppstår når du slår gresset (🔍 7a).

Hvis gressoppsamleren er full, ligger fyllenivåindikeringen inntil oppsamleren (🔍 7b). Gressoppsamleren må tømmes.

Tømme gressoppsamleren

1. Løft dekslet.
2. Heng ut gressoppsamleren og ta den av bakover (🔍 8).
3. Tøm gressoppsamleren.
4. Løft dekslet og heng igjen gressoppsamleren inn i holderne (🔍 8).

Klippe uten oppsamler

Advarsel!

Klipp bare uten oppsamler hvis dreiefjæren til dekslet fungerer som den skal.

Dekslet blir presset mot klipperkapslingen ved hjelp av fjærkraft. Avklipt gress blir dermed slengt bakover og ned.

Bioklipp med bioklippsett (alternativ)

Ved bioklipping blir ikke det klypte gresset samlet opp, men det blir liggende på plenen. Bioklipping beskytter bakken mot uttørking og tilfører den næringsstoffer.

De beste resultatene oppnår man ved regelmessig klipping ved ca. 2 cm. Det er bare gress med mykt bladvev som råtner raskt.

- Høyden på gresset før bioklipp: Maks. 8 cm
- Høyden på gresset etter bioklipp: Minst 4 cm

 Tilpass gangfarten til bioklipping, ikke gå for fort.

Sette inn bioklippesettet

Advarsel - Fare for personskader!

Sett på og ta av bioklippesettet kun når motoren er avslått og skjærekniven står stille.

1. Ta av oppsamlerboksen (🔍 8).
2. Løft av dekslet og sett bioklippesettet inn i utkastkanalen (🔍 9).
Låsen må gå i lås.

 Hvis bioklippesettet ikke går i lås, kan bioklippesettet og skjærekniven bli skadet.

Fjerne bioklippesettet

1. Løft dekslet.
2. Løsne låsen på bioklippesettet (🔍 10/1).
3. Trekk ut bioklippesettet (🔍 10/2).

Klippe med sideutkast (alternativ)

Advarsel - Fare for personskader!

Ta av eller sett på sideutkastet kun når motoren er avslått og skjærekniven står stille.

Sette inn sideutkast

1. Fjern oppsamler og sett inn bioklipp-sett.
2. Vipp og hold opp dekslet for sideutkastet (📹 11/1).
3. Sett inn sideutkastkanalen (📹 11/2).
4. Lukk dekslet langsomt.
Dekslet sikrer at sideutkastkanalen ikke faller ut.

Fjerne sideutkast

1. Vipp og hold opp dekslet for sideutkastet (📹 11/1).
2. Fjern sideutkastet og lukk dekslet (📹 11/2).



Stille inn håndtakhøyde (alternativ)

Håndtakhøyden kan ved behov stilles inn til to forskjellige høyder.

1. Skru av de to fingerskruene på nedre skrueforbindelsen på nedre del av håndtaket.
2. Trekk ut skrueboltene og still inn ønsket håndtakhøyde ved å sette de inn i en av de to firkantede borehullene på holderen og gjennom håndtakene (📹 12).
Pass på at den samme boringen brukes på begge håndtakene!
3. Skru fast holderen på nedre del av håndtaket med fingerskruene igjen.

- Ikke start apparatet hvis utkastkanalen ikke er tildekket av en av følgende deler:
 - Gressoppsamler
 - Deksel
 - Bioklippesett
- Trykk på start-knappen med spesiell oppmerksomhet, iht. produsentens instruksjoner
- Påse at det er tilstrekkelig avstand mellom føttene og kutteredskapet
- Start apparatet i lavt gress

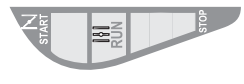
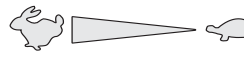
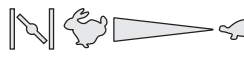
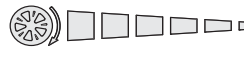
Posisjonsmerker på apparatet:

Choke* Start Run Stop	
Gassfjernstyring* Start Stopp	
Gassfjernstyring med choke*	
Variodrev* Hurtig Langsom	
Knivkobling* På Av	

* avhengig av utførelse

Manuell start

uten gassfjernstyring, med choke

Choke Start Run Stop	
-------------------------	--

1. Sett choke til posisjon 1 (📹 13/1).
2. Trekk sikkerhetsbøylen mot øvre del av håndtaket og hold den fast (📹 17) - sikkerhetsbøylen går ikke i lås.
3. Trekk startsnoren fort ut, og la den rulle seg opp igjen sakte (📹 18).
4. Etter at motoren er varmet opp (ca. 15-20 sekunder), sett choke i posisjon 2 (📹 13/2).

Starte motoren

⚠ Advarsel - Fare for forgiftning!

La motoren aldri gå i lukkede rom.

⚠ Advarsel - Fare for personskader!

Ikke vipp maskinen under oppstart.

- Start motoren bare med montert kniv (kniven brukes som svingningsmasse)
- Bruk IKKE choke eller primerknapp ved å start av en driftsvarm motor (HONDA)
- Ikke endre regulatorinnstillinger på motoren

i Motoren har en fast gassinnstilling.
Turtallregulering er ikke mulig.

uten gassfjernkontroll, med primer (📷 16)

1. Trykk primerknappen 3x, med ca. 2 sekunders avstand (📷 16). Trykk primerknappen 5x ved temperaturer under 10 °C.
2. Trekk sikkerhetsbøylen mot øvre del av håndtaket og hold den fast (📷 17) - sikkerhetsbøylen går ikke i lås.
3. Trekk startsnoren fort ut, og la den rulle seg opp igjen sakte (📷 18).

i Motoren har en fast gassinnstilling.
Turtallregulering er ikke mulig.



uten gassfjernstyring, uten primer/choke

1. Trekk sikkerhetsbøylen mot øvre del av håndtaket og hold den fast (📷 17) - sikkerhetsbøylen går ikke i lås.
2. Trekk startsnoren fort ut, og la den rulle seg opp igjen sakte (📷 18).

i Motoren har en fast gassinnstilling.
Turtallregulering er ikke mulig.



med gassfjernstyring, med choke



1. Sett gass-spak til posisjon  (📷 14/1).
2. Trekk sikkerhetsbøylen mot øvre del av håndtaket og hold den fast (📷 17) - sikkerhetsbøylen går ikke i lås.
3. Trekk startsnoren fort ut, og la den rulle seg opp igjen sakte (📷 18).
4. Etter at motoren er varmet opp (ca. 15-20 sekunder), sett gass-spaken i en posisjon mellom  og  (📷 14/2).

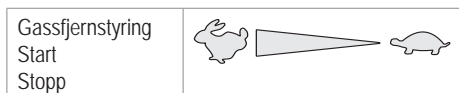

med gassfjernstyring, uten primer/choke



1. Sett gass-spak til posisjon  (📷 20/1).
2. Trekk sikkerhetsbøylen mot øvre del av håndtaket og hold den fast (📷 17) - sikkerhetsbøylen går ikke i lås.
3. Trekk startsnoren fort ut, og la den rulle seg opp igjen sakte (📷 18).
4. Etter at motoren er varmet opp (ca. 15-20 sekunder), sett gass-spaken i en posisjon mellom  og  (📷 20).

med gassfjernkontroll, med primer (📷 16)





1. Sett gass-spak til posisjon  (📷 20/1).
2. Trykk primerknappen 3x, med ca. 2 sekunders avstand (📷 16). Trykk primerknappen 5x ved temperaturer under 10 °C.
3. Trekk sikkerhetsbøylen mot øvre del av håndtaket og hold den fast (📷 17) - sikkerhetsbøylen går ikke i lås.
4. Trekk startsnoren fort ut, og la den rulle seg opp igjen sakte (📷 18).
5. Så snart motoren går, sett gass-spaken på ønsket motorturtall i en posisjon mellom  og  (📷 20).

Elektrisk start (alternativ)







Elektro-start med primer (📷 16)

1. Sett gass-spaken til posisjonen "START" (📷 15/1).
2. Trykk primerknappen 3x, med ca. 2 sekunders avstand (📷 16). Trykk primerknappen 5x ved temperaturer under 10 °C.
3. Trekk sikkerhetsbøylen mot øvre del av håndtaket og hold den fast (📷 17) - sikkerhetsbøylen går ikke i lås.
4. Vri tenningsnøkkelen i tenningslåsen helt til høyre (

 19).

5. Så snart motoren går, slipp nøkkelen (den spretter tilbake til posisjon "0").
6. Sett gass-spaken, avhengig av ønsket motorturtall, i en posisjon mellom  og  ( 15/2).

Elektro-start uten primer/choke (15)



1. Sett gass-spaken til posisjonen "START" ( 15/1).
2. Trekk sikkerhetsbøylen mot øvre del av håndtaket og hold den fast ( 17) - sikkerhetsbøylen går ikke i lås.
3. Vri tenningsnøkkelen i tenningslåsen helt til høyre ( 19).
4. Så snart motoren går, slipp nøkkelen (den spretter tilbake til posisjon "0").
5. Sett gass-spaken, avhengig av ønsket motorturtall, i en posisjon mellom  og  ( 15/2).

Knivkobling (alternativ)





Med knivkoblingen kan skjærekniven kobles inn og ut mens motoren fortsetter å gå.

Koble inn skjærekniv



1. Trekk sikkerhetsbøylen mot øvre del av håndtaket og hold den fast ( 17) - sikkerhetsbøylen går ikke i lås.
2. Skyv koblingsspaken bort fra deg ( 21/1) - Skjærekniven blir koblet inn.

Koble ut skjærekniven.

3. Slipp sikkerhetsbøylen ( 25).
- Skjæreknivene kobles ut.
- Koblingsspaken går tilbake til hvilestilling ( 21/2).

Slå av motoren

Apparat uten knivkobling



1. Sett gass-spak til posisjon  ( 20/2)
2. Slipp sikkerhetsbøylen ( 25).
- Motoren slår av.

Advarsel alvorlige kuttskader!

Motoren kan fortsette å gå. Kontroller at motoren står stille etter utkobling.

Apparat med knivkobling



1. Slipp sikkerhetsbøylen ( 25).
2. Sett gass-spak til posisjon  ( 20/2).
- Motoren slår av.

Advarsel alvorlige kuttskader!

Motoren kan fortsette å gå. Kontroller at motoren står stille etter utkobling.

Hjuldrev (alternativ) (22)

Advarsel!

Koble inn giret kun når motoren går.

Koble inn hjuldrift

1. Trykk girinnkoblingsbøylen mot overdelen og hold fast ( 22) - Girinnkoblingsbøylen går ikke i lås.
- Hjuldrift kobles inn.

Koble ut hjuldrift

1. Slipp girinnkoblingsbøylen ( 24).
- Hjuldrift kobles ut.

Variodrev (alternativ)



Med variordrevet kan kjørehastigheten til gressklipperen endres trinnløst.



Advarsel!

Betjen spaken bare mens motoren går. Kobling uten motordrev kan skade drevmekanismen.

- Trekk spaken (🔧 23) i retning (🔧 23/2) for økt hastighet
- Trekk spaken (🔧 23) i retning (🔧 23/1) for redusert hastighet



Tilpass kjørehastigheten alltid til den aktuelle bakke- og plantilstanden.

Vedlikehold og pleie



Advarsel - Fare for personskader!

- Før det utføres vedlikeholds- og reparasjonsarbeid må motoren alltid slås av og tennpluggstøpslet trekkes.
- Motoren kan fortsette å gå. Kontroller at motoren står stille etter utkobling.
- Bruk alltid arbeidshansker ved vedlikeholdsarbeid og stell av skjærekniven!

- Alle mutter, bolter og skruer må være strammet
- Apparatet må være i en sikker arbeidstilstand
- La motoren kjøle ned før maskinen settes i ro
- Kontroller regelmessig om gressoppsamlingsinnretningen fungerer eller er slitt.
- Rengjør maskinen etter hver bruk
- Ikke sprut vann på apparatet
Vann som trenger inn kan føre til feil (tenningsanlegg, forgasser)
- Kontroller regelmessig om skjærekniven er skadet
- Skift alltid defekte lyddempere

Helle klipperen

Avhengig av motorprodusent må:

- forgasseren / luftfilteret peke oppover (🔧 26)
- tennpluggen peke oppover (🔧 27)



Følg bruksanvisningen til motorprodusenten!

Etterkvesse / skifte skjærekniv

- Sløve eller skadde skjærekniver må kvesses / skiftes kun på et serviceverksted eller hos en autorisert fagbedrift
- Etterkvessede skjærekniver må være balansert



Advarsel!

Kniver som ikke er balansert fører til kraftige vibrasjoner og skader gressklipperen.

Lade starterbatteri (alternativ)

Starterbatteriet er vedlikeholdsfritt og lades under normale omstendigheter av klipperen. I spesielle tilfeller må batteriet lades av brukeren:

- Før første igangsetting av klipperen
- Ved utladning, før vinterpausen eller lengre hviletid (> 6 måneder)

Ladeprosess:

1. Ta laderen ut av batterikassen.
2. Koble batterikabelen fra motorkabelen (🔧 28).
3. Koble batterikabelen til ladekabelen (🔧 29).
4. Koble laderen til strømnettet.
Spenningen til strømnettet må stemme overens med driftsspenningen til laderen.

Ladetiden er ca. 36 timer.

Bruk bare den originale laderen som fulgte med leveransen.



Advarsel!

- Lad starterbatteriet bare i tørre rom med god ventilasjon.
- Ikke ta gressklipperen i bruk under ladingen.

Motorstell

Skifte motorolje

1. Klargjør en egnet beholder for å samle opp oljen.
2. Sug eller la oljen renne fullstendig ut gjennom oljepåfyllingsåpningen.



Kast brukt motorolje miljøvennlig!
Vi anbefaler å overlevere gammel olje i en lukket beholder til gjenvinningsstasjon eller kundeserviceavdeling.

Gammel olje skal ikke

- kastes i vanlig avfall
- komme i kanaler eller avløp
- tømmes på bakken

Skifte luftfilter

- Følg bruksanvisningen til motorprodusenten.

Skifte tennplugg

- Følg bruksanvisningen til motorprodusenten.

Hjuldrift (alternativ)

Stille inn vaiertrekket

Hvis det ikke lenger er mulig å slå hjuldriften på eller av mens motoren går, må vaiertrekket justeres.



Advarsel!

Juster vaiertrekket kun når motoren er slått av.

1. Vri justeringsdelen på vaiertrekket i pilens retning ( 30).
2. Start motoren for å kontrollere innstillingen og slå på hjuldriften.
3. Hvis hjuldriften fortsatt ikke fungerer, må du la et serviceverksted eller en autorisert fagbedrift sjekke gressklipperen.

Smøre drevet med olje

- Smør drevet på girakseldrevet med sprayolje fra tid til annen



Drevet til hjuldriften er vedlikeholdsfritt.

Lagring



Advarsel - Eksplosjonsfare!

Ikke lagre apparatet i nærheten av åpne flammer eller varmekilder.

- La motoren bli kald
- Slå sammen overbøylen slik at den tar mindre plass under oppbevaring
- Tørk klipperen og oppbevar den utilgjengelig for barn og andre uvedkommende
- Lagre starterbatteriet frostfritt
- Etterlad starterbatteriet fra tid til annen
- Tøm bensintanken
- Trekk ut tennpluggene

Reparasjon

Reparasjonsarbeid må kun utføres av serviceverksteder og autoriserte fagbedrifter.

Avfallsbehandling



Maskiner som ikke lenger skal brukes, batterier eller oppladbare batterier skal ikke kastes i vanlig husholdningsavfall!

Emballasje, maskin og tilbehør er framstilt av resirkulerbare materialer, og skal deponeres på tilsvarende måte.

Hjelp ved feil



Advarsel!

Kniv og motoraksel behøver ikke å innrettes.

Feil	Løsning
Motoren starter ikke	<ul style="list-style-type: none"> ▪ Fyll bensin ▪ Sett gass-spaken på "Start" ▪ Slå på choke ▪ Trykk motorbryterbøylen mot overbøylen ▪ Kontroller tennplugger, skift de ut ved behov ▪ Rengjør luftfilter ▪ Vri skjærekniven fri ▪ Etterlad starterbatteri ▪ Start på klippet område
Motoreffekten reduseres	<ul style="list-style-type: none"> ▪ Korrigjer klippehøyden ▪ Etterkves / forny skjærekniv ▪ Rengjør utkastkanal/kapsling ▪ Rengjør luftfilter ▪ Reduser arbeidshastighet
Ujevn klipping	<ul style="list-style-type: none"> ▪ Etterkves / forny skjærekniv ▪ Korrigjer klippehøyden
Gressoppsamlingskurven fylles ikke helt	<ul style="list-style-type: none"> ▪ Korrigjer klippehøyden ▪ La plenen tørke ▪ Etterkves / forny skjærekniv ▪ Rengjør gitteret til gressoppsamlingskurven ▪ Rengjør utkastkanal/kapsling
Hjuldrift fungerer ikke	<ul style="list-style-type: none"> ▪ Etterjuster vaiertrekk ▪ Kilereim defekt ▪ Kontakt kundeservice-verksted ▪ Smuss i hjuldrift, fjern tannreim og gir ▪ Olje friløp (girakseldrevet) med sprayolje
Hjul dreier ikke ved innkoblet drev	<ul style="list-style-type: none"> ▪ Etterstram hjulskruer ▪ Defekt hjulnav ▪ Kilereim defekt ▪ Kontakt kundeservice-verksted
Apparatet vibrerer uvanlig sterkt	<ul style="list-style-type: none"> ▪ Kontroller skjærekniv



Ved feil som ikke er oppført i denne tabellen, eller som du ikke selv kan utbedre, må du kontakte vår kundeservice

- Sakkyndig kontroll er alltid nødvendig:
 - Etter at man har kjørt på en hindring
 - Når motoren stanser plutselig
 - Ved girskader
 - Hvis kilereimen er defekt
 - Hvis kniven er bøyd
 - Når motorakslingen er bøyd

EF-samsvarserklæring

- se monteringsanvisning

Garanti

Vi utbedrer eventuelle material- eller produksjonsfeil på gressklipperen innenfor den lovmessige foreldelsesfristen for melding av mangler eller feil, etter vårt valg ved å reparere eller levere reservedeler. Foreldelsesfristen bestemmes ut fra gjeldende lovgivning i landet hvor gressklipperen ble kjøpt.

Vår garanti gjelder kun ved:

- Korrekt behandling av gressklipperen
- Overholdelse av bruksanvisningen
- Bruk av originale reservedeler

Garantien gjelder ikke ved:

- Forsøk på å reparere klipperen
- Tekniske endringer på klipperen
- Ikke tiltenkt bruk (f.eks. yrkes- eller kommunal bruk)

Følgende omfattes ikke av garantien:

- Lakkskader som skyldes normal slitasje
- Slitasjedeler som på reservedelskortet er merket med ramme XXX XXX (X)
- Forbrenningsmotorer – for disse gjelder de separate garantibetingelsene til den aktuelle motorprodusenten

Ved et garantikrav må du henvende deg med denne garantierklæringen og kjøpskvitteringen til din forhandler eller til nærmeste autoriserte kundeservice. Denne garantien endrer ikke de lovmessige kravene om mangel man kan fremsette overfor selgeren.

Tietoja tästä käyttöohjeesta

- Lue tämä asiakirja huolellisesti läpi ennen laitteen käyttöönottoa. Käyttöohjeen lukeminen auttaa sinua työskentelemään turvallisesti ja käyttämään laitetta häiriöttä. Tutustu ennen koneen käyttämistä sen käyttölaitteisiin ja käyttöön.
- Noudata tässä dokumentissa ja itse laitteessa olevia turvallisuusohjeita ja varoituksia
- Tämä dokumentti on tässä kuvatun tuotteen kiinteä osa ja se on luovutettava myynnin yhteydessä ostajalle

Merkkien selitys



Huomaus!

Noudattamalla tarkkaan näitä varo-ohjeita voidaan välttyä henkilö- ja/tai aineellisilta vahingoilta.



Erytisohjeita ymmärtämisen ja käytön helpottamiseksi.



Kamerasymbolia käytetään viittaamaan kuviin.

Sisällysluettelo

Tietoja tästä käyttöohjeesta	260
Tuotekuvaus	260
Turva- ja suojalaitteet	260
Turvallisuusohjeet.....	262
Kokoaminen.....	263
Tankkaus	263
Sähköinen käynnistys (lisävaruste)	267
Huolto ja kunnossapito	269
Säilytys	270
Korjaus	270
Hävittäminen.....	270
Toimenpiteet häiriötilanteita varten	271
Takuu.....	272
EY-vaatimustenmukaisuusvakuutus	272

Tuotekuvaus

Tässä dokumentissa kuvataan erilaisia bensiinikäyttöisten ruohonleikkureiden malleja. Muutamissa malleissa on ruohonkerääjä ja/tai ne soveltuvat lisäksi maan kattamiseen.

Mallin voi tunnistaa tuotekuvien ja eri lisävarusteiden kuvausten perusteella.

Määräystenmukainen käyttö

Tämä laite on tarkoitettu ruohonleikkuuseen ja sitä saa käyttää vain kuivalla ruoholla.

Muunlainen käyttö ja käyttö muuhun kuin käyttötarkoitukseen luetaan määräystenvastaiseksi käytöksi.

Mahdollinen väärinkäyttö

- Tämä ruohonleikkuri ei sovellu käytettäväksi julkisilla alueilla, puistoissa, urheilukentillä tai maa- ja metsätaloudessa.
- Turvalaitteita ei saa poistaa tai ohittaa.
- Laitetta ei saa käyttää sateella tai märällä nurmikolla.
- Laitetta ei saa käyttää ammattimaisiin tarkoituksiin.

Turva- ja suojalaitteet



Huomaus - loukkaantumisvaara!

Turva- ja suojalaitteita ei saa poistaa käytöstä!

Turvakahva

Laite on varustettu turvakahvalla. Jos vaara uhkaa, päästä turvakahvasta irti.

Laite ilman teräkytkintä:

- leikkuuterä pysähtyy
- moottori pysähtyy

Laite teräkytkimellä:

- leikkuuterä pysähtyy
- moottori käy edelleen

Suojaläppä

Suojaläppä suojaa ulossinkoutuvilta osilta.

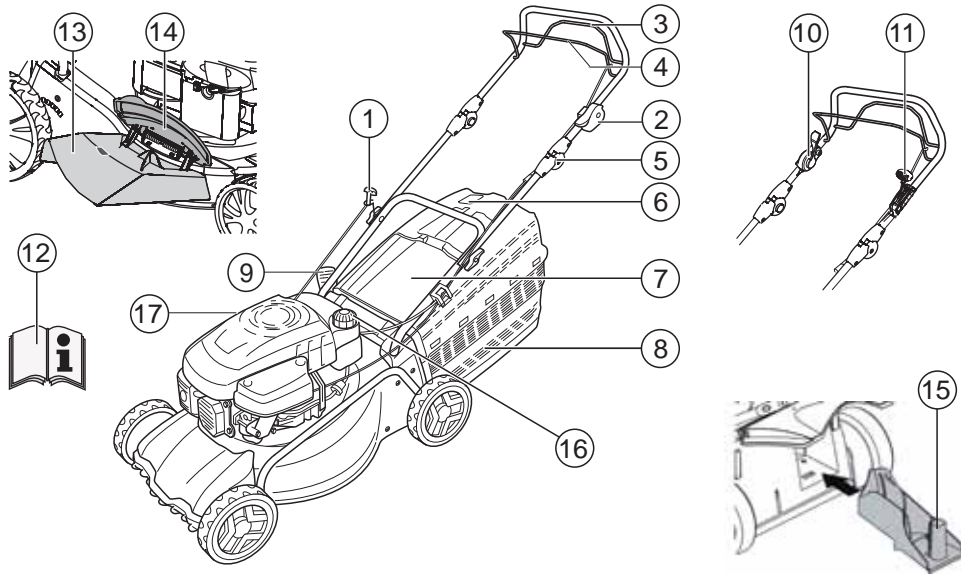



1	Käynnistysvaijeri	9	Leikkukorkeuden säätö*
2	Käynnistys, pysäytys*	10	Teräkytkin*
3	Pyöräkäyttö*	11	Vario-vaihteisto*
4	Turvakahva	12	Käyttöohje
5	Ergonominen korkeussäätö*	13	Poisto-osa*
6	Täyttömäärän osoitin*	14	Sulkuläppä*
7	Suojaläppä*	15	Kattamissarja*
8	Ruuhonkerääjä*	16	Bensiinitankki
	<i>*mallista riippuen</i>	17	Öljyntäyttöistukka

Laitteessa olevat symbolit

	Huomautus! Noudata erityistä varovaisuutta käytön aikana.		Irrota sytytystulppapistoke ennen töitä leikkuuterässä.
	Lue käyttöohje ennen käyttöönottoa!		Avaa moottorijarru.
	Pidä muut henkilöt pois vaara-alueelta!		Kytke pyöräkäyttö päälle.
	Älä vie käsiä ja jalkoja leikkuuterän lähelle!		Kaasun kauko-ohjauksen käynnistys/pysäytys.
	Älä mene lähelle vaara-aluetta.		

Lisäsymbolit sähkökäynnistyksellä varustetuissa laitteissa

	Huomautus! Sähköiskun vaara.
	Pidä liitosjohto pois leikkuuteristä.
	Irrota laite verkkovirrasta aina ennen huoltotöitä tai jos kaapeli on vaurioitunut.

Turvallisuusohjeet



Huomautus!

Laitetta saa käyttää vain teknisesti moitteettomassa kunnossa!



Huomautus - loukkaantumisvaara!

Turva- ja suojalaitteita ei saa poistaa käytöstä!



Huomautus - palovaara!

Tankattua konetta ei saa säilyttää rakennuksissa, joissa bensiinihöyryt voivat joutua kosketuksiin avotulen tai kipinöiden kanssa!

Pidä moottorin, pakoputken, akkukotelon, polttoainesäiliön alue puhtaana ruohonjätteistä, bensiinistä ja öljystä.



Varoitus - palovaara!

Bensiini ja öljy ovat erittäin helposti syttyviä!

- Pidä muut henkilöt pois vaara-alueelta.
- Älä koskaa leikkaa ruohoa, jos ihmisiä, erityisesti lapsia, tai kotieläimiä on läheisyydessä.
- Laitetta ohjaava henkilö tai käyttäjä vastaa muihin henkilöihin kohdistuvista onnettomuuksista ja heidän omaisuutensa vahingoittumisesta.
- Lapset tai henkilöt, jotka eivät ole tutustuneet käyttöohjeeseen, eivät saa käyttää laitetta.
- Noudata laitteen käyttöikärajaa koskevia maakohtaisia määräyksiä
- Älä käytä laitetta alkoholin, huumeiden tai lääkkeiden vaikutuksen alaisena
- Käytä asianmukaisia työvaatteita
 - pitkät housut
 - tukevat ja luistamattomat kengät

- kuulonsuojaimet

- Työskennellessä rinteissä
 - huolehdi aina, että seisot tukevasti
 - leikkaa aina poikittain suhteessa rinteeseen, ei koskaan ylös- tai alaspäin
 - älä leikkaa rinteissä, joiden kaltevuus on yli 20°
 - Ole erityisen varovainen kääntyessäsi
- Käytä laitetta vain päivänvalon aikaa tai huolehdi muutoin, että valaistus on riittävä.
- Älä vie vartaloa, ruumiinosia ja vaatteita lähelle leikkuuterää
- Noudata käyttöaikoja koskevia maakohtaisia määräyksiä
- Älä jätä käyttöä varten valmistettua laitetta esille ilman valvontaa
- Käytä vain terävää leikkuuterää
- Älä koskaan käytä laitetta, jos suojalaitteet/suojaritit ovat vaurioituneet
- Älä koskaan käytä laitetta ilman täysin asennettuja suojalaitteita (esim.: suojaläppä, ruohonkerääjät)
- Tarkasta aina laite ennen käyttöä vaurioiden varalta, vaihdattua vialliset osat ennen seuraavaa käyttökertaa
- Vaihda kuluneet tai vaurioituneet terät vain pareittain, jotta vältät epätasapainoisuuden
- Kytke kaikki terät ja käytöt irti ennen moottorin käynnistystä
- Sammuta moottori, odota laitteen pysähtymistä, irrota virta-avain ja sytytystulppapistoke
 - laitteelta poistuttaessa
 - laitteen tarkastuksen, puhdistuksen tai töiden yhteydessä
 - häiriöiden ilmetessä
 - ennen juuttumisen poistamista
 - ennen tukoksien poistamista
 - vieraisiin esineisiin koskettamisen jälkeen
 - ennen lisätankkausta
 - jos häiriöitä tai epätavallista ääntä ilmenee laitteessa (välitön tarkastus välttämätön)



Etsi ruohonleikkurin mahdolliset vauriot ja suorita tarvittavat korjaukset, ennen kuin käynnistät laitteen uudelleen ja jatkat ruohonleikkuuta.

- Yhdistä sytytystulppapistoke ja käynnistä moottori
 - häiriöiden poiston (katso häiriötaulukko) ja laitteen tarkastuksen jälkeen
 - laitteen puhdistuksen jälkeen
- Älä käynnistä moottoria, jos seisot poistokanavan edessä
- Tarkasta leikattava alue kokonaan ja huolellisesti, poista kaikki vieraat esineet
- Ole erityisen varovainen kääntäessäsi laitetta tai vetäessäsi sitä itseesi päin
- Älä leikkaa esteiden yli (esim. oksat, puunjuuret)
- Poista leikkuujätteet vain moottori pysähdyksissä
- Sammuta moottori/leikkuuterä, kun ylität alueen, jolla ei ole leikattavaa nurmikkoa
- Älä koskaan nosta tai kannaa laitetta moottorin ollessa käynnissä
- Älä syö tai juo täyttäessäsi bensiiniä tai moottoriöljyä
- Älä hengitä bensiinihöyryjä
- Käytä laitetta kävelyvauhilla
- Tarkasta ennen käyttöä mutterien, ruuvien ja pulttien tiukka kiinnitys
- Sulje moottoria sammutettaessa kuristinlappä. Jos moottorissa on bensiinihana, sulje se leikkuun jälkeen.

Kokoaminen

Nouda oheista kokoamisohjetta.



Huomautus!

Laitetta saa käyttää vasta, kun se on koottu kokonaan.

Tankkaus

Ennen käyttöä ruohonleikkuri täytyy tankata.



Varoitus - palovaara!

Bensiini ja öljy ovat erittäin helposti syttyviä!



Noudata aina mukanatoimitettua moottorin valmistajan käyttöohjetta.

Käyttöaineet

	Bensiini	Moottoriöljy
Lajit	Normaalibensiini/lyijytön	katso moottorin valmistajan ohjeet
Täyttömäärä	katso moottorin valmistajan ohjeet	n. 0,6 litraa

Turvallisuus



Varoitus!

Älä anna moottorin koskaan käydä suljetuissa tiloissa. Myrkytysvaara!

- Säilytä bensiiniä ja öljyä vain niille tarkoitetuissa astioissa.
- Täytä tai tyhjennä bensiiniä ulkoilmassa vain moottorin ollessa kylmä.
- Älä täytä bensiiniä tai öljyä moottorin käydessä.
- Älä täytä tankkia liian täyteen (bensini laajenee).
- Älä tupakoi tankatessasi.
- Älä avaa tankin korkkia moottorin käydessä tai sen ollessa kuuma.
- Vaihda vaurioitunut tankki tai tankin korkki.
- Sulje tankin korkki aina hyvin.
- Jos bensiiniä on valunut yli, moottoria ei saa yrittää käynnistää. Sen sijaan on kone poistettava bensiinin tahraamalta alueelta. Käynnistystä ei saa yrittää niin kauan, kunnes bensiinihöyryt ovat haihtuneet.
- Kun moottoriöljyä on valunut ulos:
 - älä käynnistä moottoria.
 - Ime ulosvalunut moottoriöljy jollakin sidosai-

neella tai liinalla talteen ja hävitä asianmukaisesti.

- Laitteen puhdistus



Jäteöljyä ei:

- saa hävittää jätteiden mukana
- saa kaataa viemäriin tai maahan

Suosittellemme, että jäteöljy viedään suljetussa astiassa kierrätyskeskukseen tai johonkin asiakaspalvelupisteeseen.

Bensiinin täyttö

1. Avaa tankin korkki, aseta se puhtaalle alustalle.
2. Täytä bensiiniä suppilolla.
3. Sulje tankin täyttöaukko hyvin ja puhdista.

Moottoriöljyn täyttö

1. Avaa öljyn täyttökorkki, aseta se puhtaalle alustalle.
2. Täytä öljyä suppilolla.
3. Sulje öljyn täyttöaukko hyvin ja puhdista.

Käyttöönotto



Huomautus!

Jos terät tai kiinnitysosat ovat irrallisia, vaurioituneita tai kuluneita, ei laitetta saa käyttää! Tarkasta laite silmämääräisesti aina ennen käyttöä.



Kamerasymboli seuraavilla sivuilla viittaa kuviin, sivut 4–7.

Leikkuukorkeuden säätö



Huomautus - loukkaantumisvaara!

Säädä leikkuukorkeutta vain moottorin ja leikkuterän ollessa pysähdyksissä.



- Aseta kaikki pyörät aina samalle leikkuukorkeudelle.
- Leikkuukorkeuden säätö riippuu mallista.

Keskussäätö (📷 1)

4. Pidä keskuskorkeudensäädön nuppia painettuna (📷 1/1).
 - Paina lyhyempää ruohoa varten keskuskorkeudensäädön käsikahva alas (📷 1/2)

- Paina pitempää ruohoa varten keskuskorkeudensäädön käsikahva ylös (📷 1/2)
- Keskuskorkeudensäädön taso ilmoitetaan (📷 1/3)

5. Päästä nuppi irti halutulla leikkuukorkeudella.

Akselisäätö tai keskussäätö (📷 2, 3)

1. Paina vipu sivulle sen vapauttamiseksi ja pidä painettuna.
2. Työnnä vipua vasemmalle tai oikealle halutulle leikkuukorkeudelle.
3. Anna vivun lukittua.
4. Kiinnitä huomiota kaikkien pyörien samaan lukitus-asentoon.

Yhden pyörän pikasäätö tai akselisäätö (📷 4)

1. Paina vipu sivulle sen vapauttamiseksi ja pidä painettuna.
2. Työnnä vipua vasemmalle tai oikealle halutulle leikkuukorkeudelle.
3. Anna vivun lukittua.
4. Kiinnitä huomiota kaikkien pyörien samaan lukitus-asentoon.

Yhden pyörän säätö (📷 5)

1. Avaa pyöräruuvi vasempaan tai oikeaan.
2. Työnnä pyöräruuvi halutun leikkuukorkeuden aukkoon.
3. Kiristä pyöräruuvi.



Pyöräruuvit on varustettu kierteillä vasemmalle tai oikealle. Kiinnitä huomiota ruuveja kiinnittäessäsi vastaavaan kierresuuntaan leikkurin rungossa ja siihen kuuluviin ruuveihin.

4. Kiinnitä huomiota kaikkien pyörien samaan aukon asentoon.

Keskusakselisäätö (🔍 6)

1. Aseta molemmat peukalosi akselin päihin.
2. Aseta sormet leikkurin rungon alle.
3. Vedä akseli molemmilla peukaloilla tähänastisesta leikkuukorkeuden lovesta.
4. Vedä akseli molemmilla peukaloilla haluttuun leikkuukorkeuden loveen ja anna lukittua siihen.
5. Kiinnitä huomiota kaikkien pyörien samaan lukitus-asentoon.

Leikkuu ruohonkerääjän kanssa



Huomautus - loukkaantumisvaara!

Irrota tai kiinnitä ruohonkerääjä vain moottorin ja leikkuuterän ollessa pysähdyksissä.

1. Nosta suojaläppää ja ripusta ruohonkerääjä pidikkeeseen (🔍 8).

Täyttömäärän osoitin

Täyttömäärän osoitin painuu ylöspäin ruohoa leikkattaessa ilmavirran seurauksena (🔍 7a).

Kun ruohonkerääjä on täynnä, täyttömäärän osoitin on kerääjässä (🔍 7b). Ruohonkerääjä on tyhjennettävä.

Ruohonkerääjän tyhjentäminen

1. Nosta suojaläppää.
2. Ripusta ruohonkerääjä pois pidikkeestä ja ota se taaksepäin ulos (🔍 8).
3. Tyhjennä ruohonkerääjä.
4. Nosta suojaläppää ja ripusta ruohonkerääjä takaisin pidikkeisiin (🔍 8).

Leikkuu ilman ruohonkerääjää



Huomautus!

Leikkaa ruohoa ilman ruohonkerääjää vain, kun suojaläpän kääntöjouset ovat toimintakykyisiä.

Suojaläppä on jousivoiman ansiosta kiinni ruohonleikkurin rungossa. Leikkuujäte poistetaan siten taaksepäin.

Kattaminen kattamissarjalla (lisävaruste)

Katettaessa ei leikkuujätteitä kerätä, vaan ne jäävät ruoholle. Leikkuujäte suojaa ruohoa kuivumiselta ja rikastaa sitä ravintoaineilla.

Parhaat tulokset saavutetaan, kun säännöllisesti leikataan n. 2 cm. Vain nuori ruoho, jonka korret ovat pehmeitä, mätänee nopeasti.

- Ruohon korkeus ennen kattamista: enintään 8 cm
- Ruohon korkeus kattamisen jälkeen: vähintään 4 cm



Mukauta kattamiseen kävelynopeus, älä kävele liian nopeasti.

Kattamissarjan asennus



Huomautus - loukkaantumisvaara!

Asenna tai irrota kattamissarja vain moottorin ja leikkuuterän ollessa pysähdyksissä.

1. Irrota ruohonkerääjä (🔍 8).
2. Nosta suojaläppää ja työnnä kattamissarja poistokanavaan (🔍 9). Sen täytyy lukittua paikoilleen.



Jos kattamissarja ei lukitu, se ja leikkuuterä voi vaurioitua.

Kattamissarjan irrotus

1. Nosta suojaläppää.
2. Avaa kattamissarjan lukitus (🔍 10/1).
3. Vedä kattamissarja ulos (🔍 10/2).

Leikkuu sivupoistolla (lisävaruste)



Huomautus - loukkaantumisvaara!

Irrota tai kiinnitä sivupoisto vain moottorin ja leikkuuterän ollessa pysähdyksissä.

Sivupoiston asennus

1. Poista ruohonkerääjä ja aseta kattamissarja.
2. Käännä sivupoiston suojus auki ja pidä kiinni (📷 11/1).
3. Aseta sivupoistokanava paikoilleen (📷 11/2).
4. Sulje suojus hitaasti.
Suojus varmistaa sivupoistokanavan putoamiselta.

Sivupoiston irrottaminen

1. Käännä sivupoiston suojus auki ja pidä kiinni (📷 11/1).
2. Irrota sivupoisto ja sulje suojus (📷 11/2).

Kahvan korkeuden säätö (lisävaruste)

Kahvan korkeutta voi tarvittaessa säätää eri korkeuksille.

1. Avaa molemmat kahvaruuvit ala-aisan ruuviliitoksissa.
2. Vedä ruuvipultit irti ja säädä haluttu kahva-asento työntämällä ne pidikkeissä oleviin suorakulmisiin aukkoihin ja säätämällä aisaa (📷 12).
Kiinnitä huomiota siihen, että jokaisessa pidikkeessä käytetään aina samaa aukkoa!
3. Kiinnitä pidikkeet taas ala-aisaan kahvaruuveilla.

Moottorin käynnistys

⚠️ Huomautus - myrkytysvaara!

Älä anna moottorin koskaan käydä suljetuissa tiloissa.

⚠️ Huomautus - loukkaantumiswaara!

Älä kallista laitetta käynnistettäessä.

- Käynnistä moottori vain asennetun terän kanssa (terä toimii heilahdusmassana)
- ÄLÄ käytä käynnistäessäsi käyttölämmintä moottoria (HONDA) Choke- tai Primer-nuppia
- Älä muuta säädinasetuksia moottorissa

- Älä käynnistä laitetta, jos poistokanavaa ei ole peitetty yhdellä seuraavista osista:

- ruohonkerääjä
- suojaläppä
- kattamissarja

- Paina käynnistyskytkintä erityisen tarkkaavaisesti, valmistajan ohjeita noudattaen
- Huolehdi jalkojen riittävästä etäisyydestä leikkutyökaluun
- Älä käynnistä laitetta matalassa ruohossa

Asentomerkit laitteessa:

Choke* Start Run Stop	
Kaasun kauko-ohjaus* Käynnistys Pysäytys	
Kaasun kauko-ohjaus ja Choke*	
Vario-vaihteisto* Nopeasti Hitaasti	
Teräkytkin* Päälle Pois	

*mallista riippuen

Manuaalinen käynnistys

ilman kaasun kauko-ohjausta, Choke-toiminnolla

Choke Start Run Stop	
-------------------------	--

1. Aseta Choke asentoon 1 (📷 13/1).
2. Vedä turvakahva yläaasaan ja pidä kiinni (📷 17) - turvakahva ei lukitu.
3. Vedä käynnistinvajjeri nopeasti ulos ja anna sen kiertyä hitaasti takaisin (📷 18).
4. Moottorin lämpenemisen jälkeen (n. 15–20 sekuntia) aseta Choke asentoon 2 (📷 13/2).

- Moottorissa on kiinteä kaasun säätö.
Käyntinopeuden säätö ei ole mahdollista.

ilman kaasun kauko-ohjausta, Primer-toiminnolla (📷 16)

1. Paina Primer-nuppia 3 kertaa n. 2 sekunnin välein (📷 16). Paina lämpötiloissa alle 10 °C Primer-nuppia 5x.
2. Vedä turvakahva yläaasaan ja pidä kiinni (📷 17) - turvakahva ei lukitu.
3. Vedä käynnistinvaijeri nopeasti ulos ja anna sen kiertyä hitaasti takaisin (📷 18).
2. Vedä turvakahva yläaasaan ja pidä kiinni (📷 17) - turvakahva ei lukitu.
3. Vedä käynnistinvaijeri nopeasti ulos ja anna sen kiertyä hitaasti takaisin (📷 18).
4. Moottorin lämpenemisen jälkeen (n. 15–20 sekuntia) aseta kaasuvipu asentoon välillä 📷 ja 📷 (📷 20).

i Moottorissa on kiinteä kaasun säätö. Käyntinopeuden säätö ei ole mahdollista.

ilman kaasun kauko-ohjausta, ilman Primer/Choke-toimintoja

1. Vedä turvakahva yläaasaan ja pidä kiinni (📷 17) - turvakahva ei lukitu.
2. Vedä käynnistinvaijeri nopeasti ulos ja anna sen kiertyä hitaasti takaisin (📷 18).

i Moottorissa on kiinteä kaasun säätö. Käyntinopeuden säätö ei ole mahdollista.

kaasun kauko-ohjauksella, Choke-toiminnolla

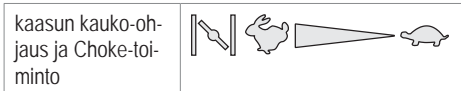

1. Aseta kaasuvipu asentoon 📷 (📷 14/1).
2. Vedä turvakahva yläaasaan ja pidä kiinni (📷 17) - turvakahva ei lukitu.
3. Vedä käynnistinvaijeri nopeasti ulos ja anna sen kiertyä hitaasti takaisin (📷 18).
4. Moottorin lämpenemisen jälkeen (n. 15–20 sekuntia) aseta kaasuvipu asentoon välillä 📷 ja 📷 (📷 14/2).

kaasun kauko-ohjauksella, ilman Primer/Choke-toimintoja

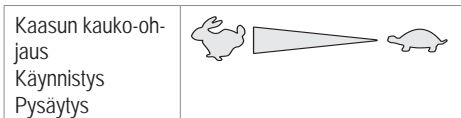

1. Aseta kaasuvipu asentoon 📷 (📷 20/1).

kaasun kauko-ohjauksella, Primer-toiminnolla (📷 16)

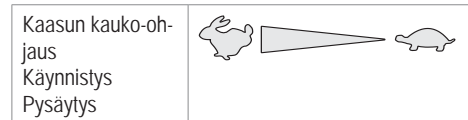







1. Aseta kaasuvipu asentoon 📷 (📷 20/1).
2. Paina Primer-nuppia 3 kertaa n. 2 sekunnin välein (📷 16). Paina lämpötiloissa alle 10 °C Primer-nuppia 5x.
3. Vedä turvakahva yläaasaan ja pidä kiinni (📷 17) - turvakahva ei lukitu.
4. Vedä käynnistinvaijeri nopeasti ulos ja anna sen kiertyä hitaasti takaisin (📷 18).
5. Kun moottori käy, aseta kaasuvipu haluttua moottorin käyntinopeutta varten asentoon välillä 📷 ja 📷 (📷 20).

Sähköinen käynnistys (lisävaruste)

Sähkökäynnistys ja Primer (📷 16)

1. Aseta kaasuvipu asentoon "START" (📷 15/1).
2. Paina Primer-nuppia 3 kertaa n. 2 sekunnin välein (📷 16). Paina lämpötiloissa alle 10 °C Primer-nuppia 5x.
3. Vedä turvakahva yläaasaan ja pidä kiinni (📷 17) - turvakahva ei lukitu.
4. Käännä virta-avain virtalukossa kokonaan oikealle (📷 19).
5. Kun moottori käy, vapauta virta-avain (siirtyä takaisin asentoon "0").
6. Aseta kaasuvipu haluttua moottorin käyntinopeutta vastaavaan asentoon välillä 📷 ja 📷 (📷 15/2).

Sähkökäynnistys ilman toimintoja Primer/Choke (15)



1. Aseta kaasuvipu asentoon "START" ( 15/1).
2. Vedä turvakahva yläisaan ja pidä kiinni ( 17) - turvakahva ei lukitu.
3. Käännä virta-avain virtalukossa kokonaan oikealle ( 19).
4. Kun moottori käy, vapauta virta-avain (siirtyä takaisin asentoon "0").
5. Aseta kaasuvipu haluttua moottorin käyntinopeutta vastaavaan asentoon välillä  ja  ( 15/2).

Teräkytkin (lisävaruste)



Teräkytkin Päälle Pois		
------------------------------	---	---

Teräkytkimellä voidaan leikkuuterä kytkeä päälle ja pois moottorin käydessä edelleen.

Leikkuuterän kytkeminen päälle



1. Vedä turvakahva yläisaan ja pidä kiinni ( 17) - turvakahva ei lukitu.
2. Työnnä kytkinvipua itsestäsi pois päin ( 21/1) - leikkuuterä kytkeytyy päälle.

Leikkuuterän kytkeminen pois päältä

3. Päästä turvakahva irti ( 25).
- Leikkuuterä kytkeytyy pois päältä.
- Kytkinvipu siirtyä lepoasentoon ( 21/2).

Moottorin sammuttaminen

Laite ilman teräkytkintä



1. Aseta kaasuvipu asentoon  ( 20/2).
2. Päästä turvakahva irti ( 25).
- Moottori sammuu.





Huomautus - vaikeita viiltohaavoja!

Moottori voi jälkikäydä. Varmista sammuttamisen jälkeen, että moottori on pysähtynyt.

Laite teräkytkimellä

Teräkytkin Päälle Pois		
------------------------------	--	---

1. Päästä turvakahva irti ( 25).
2. Aseta kaasuvipu asentoon  ( 20/2).
- Moottori sammuu.



Huomautus - vaikeita viiltohaavoja!

Moottori voi jälkikäydä. Varmista sammuttamisen jälkeen, että moottori on pysähtynyt.

Pyöräkäyttö (lisävaruste) (22)



Huomautus!

Kytke vaihteisto päälle vain moottorin käydessä.

Pyöräkäytön kytkeminen päälle

1. Paina vaihteiston kytkinkahvaa yläisaan vasten ja pidä kiinni ( 22) - vaihteiston kytkinkahva ei lukitu.
- Pyöräkäyttö kytkeytyy päälle.

Pyöräkäytön kytkeminen pois päältä

1. Päästä vaihteiston kytkinkahva irti ( 24).
- Pyöräkäyttö kytkeytyy pois päältä.

Vario-vaihteisto (lisävaruste)





Vario-vaihteisto Nopeasti Hitaasti	
---------------------------------------	--

Vario-vaihteistolla voidaan ruohonleikkurin nopeutta portaattomasti muuttaa.



Huomautus!

Käytä vipua vain moottorin käydessä. Kytkeä ilman moottorin käymistä voi vauriottaa käyttömekanismia.

- Vedä suurempaa nopeutta varten vipua ( 23) suuntaan ( 23/2)
- Vedä pienempää nopeutta varten vipua ( 23) suuntaan ( 23/1)

i Mukauta ajonopeus aina vallitsevaan maan ja ruohon tilaan.

Huolto ja kunnossapito



! Huomautus - loukkaantumisvaara!

- Aina ennen huolto- ja hoitotöitä on moottori sammutettava ja sytytystulppapistoke irrotettava.
- Moottori voi jälkikäydä. Varmista sammuttamisen jälkeen, että moottori on pysähtynyt.
- Kun suoritat huolto- ja kunnossapitotöitä leikkuuterälle, käytä aina työkalusineitä!

- Kaikkien muttereiden, pulltien ja ruuvien on oltava hyvin kiristettyjä
- Laitteen täytyy olla turvallisessa toimintakunnossa
- Moottorin on annettava jäähtyä, ennen kuin laite varastoidaan
- Ruohonkerääjän toiminta ja kunto on säännöllisesti tarkastettava.
- Laite on aina käytön jälkeen puhdistettava
- Laitetta ei saa ruiskuttaa vedellä
Sisään päässyt vesi voi johtaa häiriöihin (sytytyslaitteisto, kaasutin)
- Leikkuuterä on säännöllisesti tarkastettava vaurioiden varalta
- Vialliset äänenvaimentimet on aina vaihdettava

Leikkurin kallistaminen

Riippuen moottorin valmistajasta täytyy:

- kaasuttimen/ilmansuodattimen näyttää ylöspäin ( 26)
- sytytystulpan näyttää ylöspäin ( 27)

i Noudata moottorin valmistajan käyttöohjetta!

Leikkuuterän hiominen/vaihto

- Anna tylsät tai vaurioituneet leikkuuterät vain huoltopisteen tai valtuutetun ammattiliikkeen teroitettaviksi/vaihdettaviksi.
- Jälkijiotut leikkuuterät täytyy tasapainottaa

! Huomautus!



Epätasapainossa olevat leikkuuterät aiheuttavat voimakasta värinää ja vaurioittavat leikkuria.

Käynnistysakun lataaminen (lisävaruste)

Käynnistysakku ei tarvitse huoltoa ja se latautuu normaalitapauksessa leikattaessa. Erityistapauksissa täytyy käyttäjän ladata akkua.

- ennen leikkurin ensimmäistä käyttöönottoa
- jos akku on tyhjentynyt, talven tai pitkien seisokkien jälkeen (> 6 kuukautta)

Lataaminen:

1. Ota laturi akkukotelosta.
2. Irrota akkukaapeli moottorikaapelista ( 28).
3. Yhdistä akkukaapeli laturikaapeliin ( 29).
4. Yhdistä laturi virtaverkkoon.
Virtaverkon jännitteen täytyy vastata laturin käyttöjännitettä.

Latausaika on n. 36 tuntia.

Vain mukanatoimitettua alkuperäislaturia saa käyttää.

! Huomautus!

- Lataa käynnistysakku vain kuivassa, hyvin tuuletetussa tilassa.
- Älä ota ruohonleikkuria käyttöön latauksen aikana.

Moottorin hoito

Moottoriöljyn vaihto

1. Varaa öljyn valuttamista varten jokin sopiva astia.
2. Valuta tai ime öljy pois öljyntäyttöaukon kautta kokonaan.

i Hävitä käytetty moottoriöljy ympäristöstävällisesti!
Suosittelemme, että jäteöljy viedään suljetussa astiassa kierrätyskeskukseen tai johonkin asiakaspalvelupisteeseen.

Jäteöljyä ei

- saa hävittää jätteiden mukana
- kaataa viemäriin
- kaataa maahan

Ilmansuodattimen vaihto

- Noudata moottorin valmistajan ohjeita.

Sytytystulpan vaihto

- Noudata moottorin valmistajan ohjeita.

Pyöräkäyttö (lisävaruste)

Vaijerin säätö

Jos moottorin ollessa käynnissä pyöräkäyttöä ei enää voi kytkeä päälle tai pois, täytyy vastaava vaijeri säätää.

! **Huomautus!**
Vaijeria saa säätää vain moottorin ollessa sammutettuna.

1. Käännä vaijerin säätöosaa nuolen suuntaan (📷 30).
2. Käynnistä moottori säädön tarkastamiseksi ja kytke pyöräkäyttö päälle.
3. Jos pyöräkäyttö ei vielääkään toimi, täytyy ruohonleikkuri viedä huoltopisteeseen tai valtuutettuun ammattikorjaamoon.

Käyttöpyörän öljyäminen

- Vaihteistoakselin käyttöpyörä täytyy silloin tällöin öljytä sumutusöljyllä

i Pyöräkäytön vaihteisto ei tarvitse huoltoa.

Säilytys

! **Huomautus -räjähdysvaara!**
Älä säilytä laitetta avotulen tai lämmönlähteiden lähellä.

- Anna moottorin jäähtyä
- Käännä tilan säästämiseksi yläaia sivuun varastoitaessa
- Varastoi laite kuivassa tilassa lasten ja ulkopuolisten henkilöiden ulottumattomissa
- Varastoi käynnistysakku jäätymättömästi
- Lataa silloin tällöin käynnistysakkua
- Tyhjennä bensiinitankki
- Irrota sytytystulppapistoke

Korjaus

Korjaustöitä saavat suorittaa vain huoltopisteet tai valtuutetut ammattiliikkeet.

Hävittäminen

! **Älä heitä vanhoja laitteita, paristoja tai akkuja kotitalousjätteen sekaan!**

Pakkaus, laite ja lisävarusteet on valmistettu kierrätettävistä materiaaleista ja ne on hävitettävä asianmukaisesti.

Toimenpiteet häiriötilanteita varten



Huomautus!

Terää ja moottoriaksella ei saa suoristaa.

Häiriö	Toimenpide
Moottori ei käynnisty	<ul style="list-style-type: none"> ▪ Täytä bensiniä ▪ Aseta kaasuvipu asentoon "Käynnistys" ▪ Kytke rikastus päälle ▪ Paina moottorikytkinkahva yläisaan ▪ Tarkasta sytytystulpat, vaihda tarvittaessa ▪ Puhdista ilmansuodatin ▪ Pyöritä leikkuuterä vapaaksi ▪ Lataa käynnistysakku ▪ Käynnistä jo leikatulta pinnalta
Moottorin teho heikkenee	<ul style="list-style-type: none"> ▪ Korjaa leikkuukorkeutta ▪ Teroita/vaihda leikkuuterä ▪ Puhdista poistokanava/runko ▪ Puhdista ilmansuodatin ▪ Vähennä työskentelynopeutta
Epäpuhdas leikkuu	<ul style="list-style-type: none"> ▪ Teroita/vaihda leikkuuterä ▪ Korjaa leikkuukorkeutta
Ruohonkerääjä ei täyty normaalisti	<ul style="list-style-type: none"> ▪ Korjaa leikkuukorkeutta ▪ Anna ruohon kuivua ▪ Teroita/vaihda leikkuuterä ▪ Puhdista ruohonkerääjän säleikkö ▪ Puhdista poistokanava/runko
Pyöräkäyttö ei toimi	<ul style="list-style-type: none"> ▪ Säädä vaijeri ▪ Kiilahihna viallinen ▪ Ota yhteyttä asiakaspalvelu-korjaamoon ▪ Poista lika pyöräkäytöstä, hammashihnasta ja vaihteistosta ▪ Öljyä pyöräkäytöt (käyttöpyörä ja vaihteistoakseli) sumutusöljyllä
Pyörät eivät pyöri vaihteiston ollessa päällekytkettynä	<ul style="list-style-type: none"> ▪ Kiristä pyöräruuvit ▪ Pyöränapa viallinen ▪ Kiilahihna viallinen ▪ Ota yhteyttä asiakaspalvelu-korjaamoon
Laitte tärisee epätavallisen voimakkaasti	<ul style="list-style-type: none"> ▪ Tarkasta leikkuuterä



Jos laitteen toiminnassa on häiriöitä, joita ei mainita oheisessa taulukossa tai joita et pysty itse poistamaan, ota yhteyttä asiakaspalveluun.

- Asiantuntijan tarkastus on aina välttämätön seuraavissa tapauksissa:
 - esteeseen törmäämisen jälkeen
 - moottorin äkkiä pysähtyessä
 - vaihteistovikojen sattuessa
 - kiilahihnan ollessa viallinen
 - terän ollessa vääntynyt
 - moottoriakselin ollessa vääntynyt

EY-vaatimustenmukaisuusvakuutus

- katso asennusohje

Takuu

Korvaamme kaikki laitteen materiaali- tai valmistusvirheet lainmukaisen kanneajan puiteissa joko korjaamalla laitteen tai toimittamalla varaosia, valintamme mukaan. Kanneaika määräytyy sen maan lainsäädännön mukaan, jossa laite on ostettu.

Takuu on voimassa, mikäli seuraavat ehdot on täytetty:

- Laitteen asianmukainen käsittely
- Käyttöohjeen noudattaminen
- Alkuperäisten varaosien käyttäminen

Takuu raukeaa seuraavissa tapauksissa:

- Laitetta on yritetty korjata
- Laitteeseen on tehty teknisiä muutoksia
- laitetta ei ole käytetty määräystenmukaisesti (esim. ammattimainen tai kunnallinen käyttö)

Takuu ei kata seuraavia tapauksia:

- Maalivauriot, jotka johtuvat normaalista kulumisesta
- Kulutusosat, jotka on merkitty varaosaluettelossa merkinnällä XXX XXX (X)
- Polttomoottorit – niitä koskevat vastavien moottorin valmistajien erilliset takuehdot

Käänny takuutapauksessa laitteen jälleenmyyjän tai läheisimmän valtuutetun edustajan puoleen. Ota tämä takuutodistus ja kaupan yhteydessä saamasi kuitti mukaan. Edellä mainitut takuehdot eivät rajoita asiakkaan lainmukaisia oikeuksia, jotka on mainittu asianmukaisissa kansallisissa laeissa.

Selle juhendi kohta

- Lugege see dokumentatsioon enne kasutuselevõttu läbi. See on ohutu töö ja rikkevaba käitamise eeldus. Tutvuge enne seadme kasutamist selle käsitlemise ja juhtelementidega.
- Järgige selles juhendis ja seadmel olevaid ohutusjuhiseid ja hoiatusi.
- Käesolev dokument on kirjeldatava toote lahutamatu osa ning tuleb seadme müümise korral uuele omanikule edasi anda.

Sümbolite seletus



Tähelepanu!

Nende hoiatuste täpne järgmine aitab vältida isikuvigastuste ja materiaalse kahju ohtu.



Erijuhised parema arusaamise ja käsitlemise tagamiseks.



Kaamerasümbol viitab joonistele.

Sisukord

Selle juhendi kohta	274
Toote kirjeldus.....	274
Ohutus- ja kaitseeadised	274
Ohutusjuhised.....	276
Monteerimine.....	277
Tankimine	277
Elektriline käivitamine (lisa)	281
Hooldus	283
Hoiustamine.....	284
Remont	284
Körvaldamine.....	284
Abi rikete korral.....	285
Garantii	286
EÜ vastavusdeklaratsioon	286

Toote kirjeldus

Käesolevas dokumentatsioonis kirjeldatakse bensiiniga töötavate muruniidukite erinevaid mudeleid. Mõned mudelid on varustatud murukogumiskastiga ja/või sobivad ka multsimiseks.

Määrake oma mudel tootepiltide ja mitmesuguse lisavarustuse kirjelduse järgi.

Otstarbekohane kasutamine

Käesolev seade on ette nähtud muru niitmiseks eravaldustes ja seda võib kasutada ainult kuiva muru niitmiseks.

Teistsugune kasutamine on mitteotstarbekohane.

Võimalik väärkasutamine

- See seade ei sobi kasutamiseks avalikel rajatistel, parkides, spordiväljakutel ega põllu- ja metsamajanduses.
- Kaitseeadiseid ei tohi eemaldada ega sillata.
- Seadet ei tohi kasutada vihmase ilma ja märja muru korral.
- Seadet ei tohi kasutada kommertsotstarbel.

Ohutus- ja kaitseeadised



Tähelepanu – vigastuste oht!

Ohutus- ja kaitseeadiseid ei tohi inaktiveerida!

Turvakaar

Seade on varustatud turvakaarega. Ohuolukorras laske turvakaarest lahti.

Terasidurita seadmed

- löiketera seiskub
- mootor seiskub

Terasiduriga seadmed

- löiketera seiskub
- mootor töötab edasi

Pörkeklapp

Pörkeklapp kaitseb väljapaiskuvate osade eest.

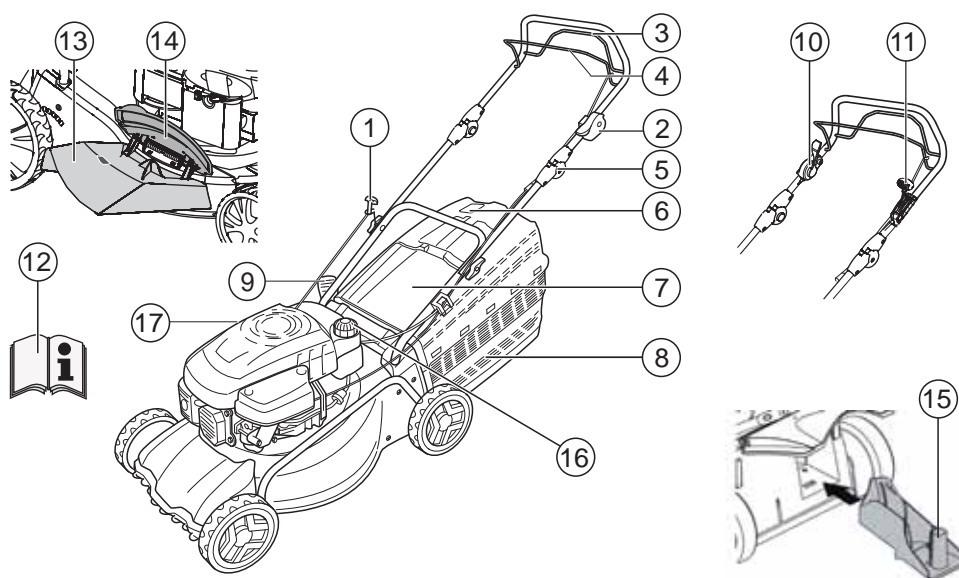



1	Käivitusnõör	9	Lõikekõrguse regulaator*
2	Käivitamine, seiskamine*	10	Terasidur*
3	Rattaajam*	11	Vario-käigukast*
4	Turvakaar	12	Kasutusjuhend
5	Ergonoomiline kõrguse regulaator*	13	Väljaviskedetail*
6	Täitumuse näidik*	14	Sulgemisklapp*
7	Pörreklapp*	15	Multšikomplekt*
8	Murukogumiskast*	16	Bensiinipaak
	*sõltub mudelist	17	Õliava

Sümbolid seadmel

	Tähelepanu! Olge käsitsemisel eriti ettevaatlik.		Enne tööde alustamist lõikeseadmel tõmmake süütepistik välja.
	Enne esmakordset kasutuselevõttu lugege kasutus- juhendit!		Vabastage mootoripidur.
	Hoidke kõrvalised isikud ohualast eemal!		Lülitage rattaajam sisse.
	Hoidke käed ja jalad lõikeseadmest eemal!		Gaasi kaugjuhtimispuldi käivitamine/ seiskamine
	Hoidke ohualast piisavasse kaugusesse.		

Lisasümbolid elektrilise käivitusega seadmetel

	Tähelepanu! Elektrilöögi oht.
	Hoidke ühendusjuhe lõiketeradest eemal.
	Eemaldage kaabel alati vooluvõrgust enne hooldustöid või kui kaabel on kahjustatud.

Ohutusjuhised

 **Tähelepanu!**
Seadet tohib kasutada ainult laitmatu tehnilises seisukorras!

 **Tähelepanu – vigastuste oht!**
Ohutus- ja kaitseseadiseid ei tohi inaktiveerida!

 **Tähelepanu – tuleoht!**
Ärge hoidke täis paagiga seadet hoonetes, kus bensiinaurud võivad kokku puutuda tule või sädemetega!
Hoidke mootori, väljalaske, akukasti ja kütusepaagi ümbrus niidetud murust, bensiinist ja õlist puhas.

 **Hoiatus – tuleoht!**
Bensiin ja õli on äärmiselt tuleohtlikud!

- Hoidke kõrvalised isikud ohualast eemal
- Ärge kunagi niitke, kui keegi, eriti lapsed või koduleloomad, on läheduses.
- Masina kasutaja vastutab teiste isikute ja nende varaga juhtuvate õnnetuste eest.
- Lapsed ja teised isikud, kes ei ole kasutusjuhendiga tutvunud, ei tohi seadet kasutada
- Järgige kohalikke eeskirju seadme kasutaja vanusepiirangu kohta
- Ärge kasutage seadet, kui olete alkoholi, ravimite või narkootikumide mõju all.
- Kandke sobivat tööriivastust
 - pikki pükse
 - tugevaid ja libisemiskindlaid jalatseid
 - kõrvaklappe

- Kallakutel töötades
 - jälgige, et jalgealune oleks kindel
 - niitke alati piki kallakut, mitte kunagi aga otse märke või mäest alla
 - ärge kunagi niitke kallakutel kaldega üle 20°.
 - Olge eriti ettevaatlik ümber keerates.
- Kasutage seadet ainult piisava päevalguse või kunstliku valgustuse korral.
- Hoidke keha, jäsemed ja riided lõikeseadmest eemal.
- Järgige riiklikke tööajaeeskirju.
- Ärge jätke töövalmis seadet kunagi järelevalveta.
- Niitke ainult terava lõiketeraga.
- Ärge kunagi kasutage seadet kahjustatud kaitse-seadiste/kaitsevõredegaga.
- Ärge kunagi kasutage seadet, kui kaitsevadiseid ei ole täielikult paigaldatud (nt pörkeklapp, murukogumisseadised).
- Seadet tuleb iga kord enne kasutamist kahjustuste suhtes kontrollida, kahjustunud osad tuleb enne seadme järgmist kasutamist välja vahetada lasta.
- Kulunud või kahjustatud terad ja terapoldid tuleb välja vahetada komplektina, et vältida tasakaalutust.
- Enne mootori käivitamist tuleb kõik terad ja ajam lahtutada.
- Seisake mootor, oodake, kuni seade on seisma jäänud, tõmmake süütevõti ja süüteküünla pistik välja
 - seadme juurest lahkudes
 - seadet kontrollides, puhastades või selle juures töid teostades
 - tõrgete ilmnmisel
 - enne blokeeringutest vabastamist
 - enne ummistuste kõrvaldamist
 - pärast kokkupuudet võõrkehadega
 - enne tankimist
 - tõrgete ja ebatavalise vibratsiooni tekkimisel seadmes (tuleb kohe kontrollida)

 Enne, kui uuesti muruniiduki käivitada ja tööle hakkate, kontrollige, kas muruniidukil on kahjustusi ja tehke vajalikud remonttööd.

- Asetage süüteküünla pistik sisse ja käivitage moo-

tor

- pärast tõe kõrvaldamist (vt tõegete tabelit) ja seadme kontrollimist
- pärast seadme puhastamist.
- Ärge käivitage mootorit, kui seisate väljaviskekanali ees.
- Kontrollige hoolikalt üle kogu niidetav ala, eemaldage kõik võõrkehaded.
- Olge eriti ettevaatlik muruniidukit ümber keerates või enda poole tõmmates.
- Ärge liikuge niites üle takistuste (nt okste, puujuurte).
- Eemaldage lõigatud muru ainult seisatud mootori korral.
- Lülitage mootor/lõiketera välja, kui liigute üle muu ala kui niidetav pind.
- Ärge tõstke ega kandke seadet kunagi töötava mootoriga.
- Bensiini või mootoriõli lisamisel ei tohi süüa ega juua.
- Ärge hingake bensiiniaure sisse.
- Lükake seadet kõndimiskiirusel.
- Enne kasutamist kontrollige, et mutrid, kruvid ja polid oleksid kõvasti kinni.
- Mootori seismajätmisel sulgege drosselklapp. Kui mootoril on bensiini sulgekraan, tuleb see pärast niitmist sulgeda.

Monteerimine

Järgige kaasasolevat monteerimisjuhendit.



Tähelepanu!

Seadet tohib uuesti käivitada alles pärast täieliku monteerimist.

Tankimine

Muruniidukit tuleb enne kasutuselevõttu tankida.



Hoiatus – tuleoht!

Bensiin ja õli on äärmiselt tuleohtlikud!



Järgige alati kaasasolevat mootori tootja kasutusjuhendit.

Tehnilised vedelikud

	Bensiin	Mootoriõli
Sordid	Normaalbensiin/ pliiivaba	vt mootori tootja juhendit
Täitekogus	vt mootori tootja juhendit	u 0,6 l

Ohutus



Hoiatus!

Ärge laske mootoril kunagi töötada suletud ruumides. Mürgitusoht!

- Hoidke bensiini ja õli üksnes selleks ettenähtud anumates.
- Bensiini ja õli tohib lisada ja välja lasta üksnes külma mootoriga ja vabas õhus.
- Ärge lisage bensiini ega õli, kui mootor töötab.
- Ärge täitke paaki üle (bensiin paisub).
- Ärge suitsetage tankimise ajal.
- Ärge avage paagi korki töötava või sooja mootori korral.
- Vahetage kahjustatud paak või paagi kork välja.
- Sulgege paagi kork alati korralikult.
- Kui bensiini on üle voolanud, ei tohi proovida mootorit käivitada. Masin tuleb bensiiniga saastunud pinnalt eemaldada. Tuleb vältida igasugust süütamise katset, kuni bensiiniaurud on hajunud.
- Kui lekib mootoriõli
 - ärge käivitage mootorit
 - koguge lekkinud mootoriõli õli siduva materjali või lapiga kokku ning andke nõuetekohaselt jäätmekäitlusse

- puhastage seade



Vanaõli ei tohi

- visata olmejäätmete hulka
- valada kanalisatsiooni, äravoolu ega maapinnale

Soovitame viia vanaõli suletud anumasse selleks ettenähtud kogumispunkti või klienditeenindusse.

Bensiini tankimine

1. Keerake paagi kork lahti ja asetage puhtasse kohta.
2. Lisage bensiini leetri abil.
3. Sulgege paagi täiteava korralikult ja puhastage.

Mootoriõli lisamine

1. Keerake õlikork lahti ja asetage puhtasse kohta.
2. Lisage õli leetri abil.
3. Sulgege õlitäiteava korralikult ja puhastage.

Kasutuselevõtt



Tähelepanu!

Seadet ei tohi kasutada, kui selle löikeseade või kinnitusdetailid ei ole kindlalt ühendatud, on kahjustatud või kulunud.

Viige enne iga kasutuselevõttu läbi visuaalne kontroll.



Järgmistel lehtedel olev kaamerasümbol osutab joonistele lk 4–7.

Löikekõrguse reguleerimine



Tähelepanu – vigastuste oht!

Löikekõrgust tohib reguleerida ainult väljalülitatud mootori ja seisvate lõiketeradega.



- Reguleerige alati kõik rattad samale löikekõrgusele.
- Löikekõrguse reguleerimine sõltub mudelist.

Tsentraalne reguleerimine (📷 1)

4. Hoidke tsentraalse kõrguse reguleerimise nuppu all (📷 1/1).
 - Lühema muru jaoks vajutage tsentraalse kõrguse reguleerimise käepidet alla (📷 1/2)
 - Pikema muru jaoks tõmmake tsentraalse kõr-

guse reguleerimise käepidet üles (📷 1/2)

- Näidatakse tsentraalse kõrguse reguleerimise astet (📷 1/3)

5. Soovitud löikekõrgusel laske nupp lahti.

Telje reguleerimine või tsentraalne reguleerimine (📷 2, 3)

1. Vabastamiseks lükake hooba küljele ja hoidke.
2. Lükake hoob vasakule või paremale soovitud löikekõrgusele.
3. Laske hooval fikseeruda.
4. Jälgige, et kõikidel ratastel oleks ühesugune fikseerumisasend.

Ühe ratta kiirreguleerimine või telje reguleerimine (📷 4)

1. Vabastamiseks lükake hooba küljele ja hoidke.
2. Lükake hoob vasakule või paremale soovitud löikekõrgusele.
3. Laske hooval fikseeruda.
4. Jälgige, et kõikidel ratastel oleks ühesugune fikseerumisasend.

Ühe ratta reguleerimine (📷 5)

1. Vabastage rattapolt vasakult või paremalt poolt.
2. Pistke rattapolt soovitud löikekõrgusel vastavasse auku.
3. Keerake rattapolt kinni.



Ratta keermehendused on vasak- ja paremkeermega. Jälgige kinnikeeramisel niidukorpuses vastavat keermesuunda ja kasutage sellega sobivaid polte.

4. Jälgige, et kõikide rataste puhul oleks kasutatud samal kõrgusel asuvat auku.

Tsentraalne telje reguleerimine (📷 6)

1. Asetage pöidlid telje ottesse.
2. Asetage sõrmed niidukorpuse alla.
3. Tõmmake pöialdega telg senisest löikekõrguse sälgust välja.
4. Tõmmake pöialdega telg soovitud löikekõrguse sälgu ette ja laske fikseeruda.
5. Jälgige, et kõikidel ratastel oleks ühesugune fikseerumisasend.

Niitmine murukogumiskastiga



Tähelepanu – vigastuste oht!

Eemaldage ja paigaldage murukogumiskasti ainult väljalülitatud mootori ja seisatud löiketera korral.

1. Tõstke pörkeklapp üles ja asetage murukogumiskasti hoidikutesse (📷 8).

Täitumuse näidik

Niitmisel lükkab õhuvool täitumuse näidiku üles (📷 7a).

Kui murukogumiskast on täis, asetseb täitumuse näidik kasti ääres (📷 7b). Murukogumiskast tuleb tühjendada.

Murukogumiskasti tühjendamine

1. Tõstke pörkeklapp üles.
2. Vabastage murukogumiskasti kinnitus ja eemaldage kast suunaga taha (📷 8).
3. Tühjendage murukogumiskast.
4. Tõstke pörkeklapp üles ja kinnitage murukogumiskasti uuesti hoidikutesse (📷 8).

Niitmine murukogumiskastita



Tähelepanu!

Niitke ilma murukogumiskastita ainult siis, kui pörkeklapi pöördvedru on töökorras.

Pörkeklapp asetseb vastu muruniiduki korpust ainult vedrujul. Nii paiskub niidetud muru taha alla välja.

Multšimine multšikomplektiga (lisa)

Multšimisel ei koguta niidetud muru kokku, vaid see jääb murupinnale. Multš kaitseb maapinda kuivamise eest ja annab sellele toitaineid.

Parim tulemus saadakse regulaarse tagasilõikamisega umbes 2 cm. Ainult õrnade lehtedega noor muru kõduneb kiiresti.

- Muru kõrgus enne multšimist: kuni 8 cm
- Muru kõrgus pärast multšimist: vähemalt 4 cm



Kohandage kõndimiskiirus multšimisega, ärge liikuge liiga kiiresti.

Multšikomplekti paigaldamine



Tähelepanu – vigastuste oht!

Paigaldage või eemaldage multšikomplekti ainult väljalülitatud mootori ja seisva löiketera korral.

1. Murukogumiskasti eemaldamine (📷 8).
2. Tõstke pörkeklapp üles ja asetage multšikomplekt väljaviskesüvendisse (📷 9).
Kinnitus peab fikseeruma.



Kui multšikomplekt ei fikseeru, võivad multšikomplekt ja löiketera kahjustada saada.

Multšikomplekti eemaldamine

1. Tõstke pörkeklapp üles.
2. Vabastage multšikomplekti kinnitus (📷 10/1).
3. Tõmmake multšikomplekt välja (📷 10/2).

Niitmine külgväljaviskesega (lisa)



Tähelepanu – vigastuste oht!

Paigaldage või eemaldage külgväljaviske ainult väljalülitatud mootori ja seisva löiketera korral.

Külgväljaviske paigaldamine

1. Eemaldage murukogumiskast ja paigaldage multšikomplekt.
2. Pöörake külgeväljaviske kate üles ja hoidke kinni (📺 11/1).
3. Paigaldage külgeväljaviskekanal (📺 11/2).
4. Sulgege kate aeglaselt.
Kate ei lase külgeväljaviskekanalil välja kukkuda.

Külgeväljaviske eemaldamine

1. Pöörake külgeväljaviske kate üles ja hoidke kinni (📺 11/1).
2. Eemaldage külgeväljaviske ja sulgege kate (📺 11/2).

Käepideme kõrguse reguleerimine (lisa)

Käepidet saab vajadusel reguleerida kahele erinevale kõrgusele.

1. Keerake alumisel vardal mõlemad käepideme poldid lahti.
2. Tõmmake poldid välja ja reguleerige käepidemed soovitud kõrgusele, pistes poldid kandilistesse aukudesse hoidikutes ja varrastes (📺 12).
Jälgige, et kasutate mõlemal hoidikul samal kõrgusel olevat auku.
3. Keerake hoidikud alumise vardaga käepideme poltide abil jälle kokku.

Mootori käivitamine

⚠ Tähelepanu – mürgitusoht!
Ärge laske mootoril kunagi töötada suletud ruumides.

⚠ Tähelepanu – vigastuste oht!
Ärge seadet käivitamise ajal kallutage.

- Käivitage mootor ainult paigaldatud tera korral (tera on vajalik hooratta massina).
- Töösooja mootori (HONDA) käivitamisel ÄRGE õhuklappi ega süütenuppu kasutage.
- Ärge muutke mootori seadistusi.

- Ärge käivitage seadet, kui väljaviskekanal pole mõne alljärgnevalt nimetatud esemega kaetud
 - murukogumiskast
 - pörkekapp
 - multšikomplekt
- Käsitsege käivituslülitit erilise tähelepanuga, vastavalt tootja juhendile.
- Jälgige, et jalad asetseksid löikeinstrumendist piisavalt kaugel.
- Käivitage seade madala muruga pinnal.



Asendisümbolid seadmel

Õhuklapp* Käivitamine Töötamine Seis- kamine	
Gaasi kaugjuhtimine* Käivitamine Seisamine	
Gaasi kaugjuhtimine õhuklapiga*	
Vario-käigukast* Kiire Aeglane	
Terasidur* Sees Väljas	

* sõltub mudelist

Käsitsi käivitamine

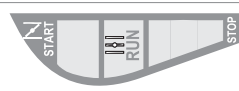
Gaasi kaugjuhtimiseta, õhuklapiga

Õhuklapp Käivitamine	
Töötamine	
Seisamine	

1. Seadke õhuklapp asendisse 1 (📺 13/1).
2. Tõmmake turvakaar vastu ülemist varrast ja hoidke kinni (📺 17) – turvakaar ei fikseeru.
3. Tõmmake käivitusnööri hooga välja ja laske siis aeglaselt tagasi kerida (📺 18).

4. Pärast mootori soojenemist (u 15–20 sekundit) seadke õhuklapp asendisse 2 (📷 13/2).

i Mootoril on fikseeritud gaasiseadistus. Pöörlemiskiirust pole võimalik reguleerida.

Gaasi kaugjuhtimiseta, süütenupuga (📷 16)

1. Vajutage süütenuppu 3x intervallidega umbes 2 sekundit (📷 16). Temperatuuril alla 10 °C vajutage süütenuppu 5x.
2. Tõmmake turvakaar vastu ülemist varrast ja hoidke kinni (📷 17) – turvakaar ei fikseeru.
3. Tõmmake käivitusnõor hooga välja ja laske siis aeglaselt tagasi kerida (📷 18).

i Mootoril on fikseeritud gaasiseadistus. Pöörlemiskiirust pole võimalik reguleerida.

Gaasi kaugjuhtimiseta, süütenuputa/õhuklapita

1. Tõmmake turvakaar vastu ülemist varrast ja hoidke kinni (📷 17) – turvakaar ei fikseeru.
2. Tõmmake käivitusnõor hooga välja ja laske siis aeglaselt tagasi kerida (📷 18).

i Mootoril on fikseeritud gaasiseadistus. Pöörlemiskiirust pole võimalik reguleerida.

Gaasi kaugjuhtimisega, õhuklapiga



1. Seadke gaasihoob asendisse 1 (📷 14/1).
2. Tõmmake turvakaar vastu ülemist varrast ja hoidke kinni (📷 17) – turvakaar ei fikseeru.
3. Tõmmake käivitusnõor hooga välja ja laske siis aeglaselt tagasi kerida (📷 18).
4. Pärast mootori soojenemist (u 15–20 sekundi pärast) seadke gaasihoob asendisse 2 (📷 14/2).

Gaasi kaugjuhtimisega, süütenuputa/õhuklapita

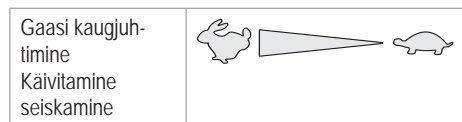

1. Seadke gaasihoob asendisse 2 (📷 20/1).
2. Tõmmake turvakaar vastu ülemist varrast ja hoidke kinni (📷 17) – turvakaar ei fikseeru.
3. Tõmmake käivitusnõor hooga välja ja laske siis aeglaselt tagasi kerida (📷 18).
4. Pärast mootori soojenemist (u 15–20 sekundi pärast) seadke gaasihoob asendisse 2 (📷 20).

Gaasi kaugjuhtimisega, süütenupuga (📷 16)

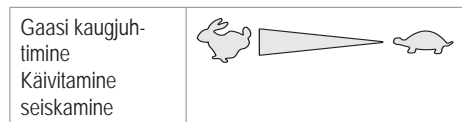



1. Seadke gaasihoob asendisse 2 (📷 20/1).
2. Vajutage süütenuppu 3x intervallidega umbes 2 sekundit (📷 16). Temperatuuril alla 10 °C vajutage süütenuppu 5x.
3. Tõmmake turvakaar vastu ülemist varrast ja hoidke kinni (📷 17) – turvakaar ei fikseeru.
4. Tõmmake käivitusnõor hooga välja ja laske siis aeglaselt tagasi kerida (📷 18).
5. Niipea kui mootor käivitub, seadke gaasihoob soovitud mootori pöörlemiskiirusele asendisse 2 (📷 20).



Elektriline käivitamine (lisa)

Elektriline käivitamine süütenupuga (📷 16)

1. Seadke gaasihoob asendisse „START“ (📷 15/1).
2. Vajutage süütenuppu 3x intervallidega umbes 2 sekundit (📷 16). Temperatuuril alla 10 °C vajutage süütenuppu 5x.
3. Tõmmake turvakaar vastu ülemist varrast ja hoidke kinni (📷 17) – turvakaar ei fikseeru.
4. Keerake süütevõti süütelukus täiesti paremale (📷 19).

- Niipea kui mootor käivitub, laske süütevõti lahti (see hüppab tagasi asendisse „0“).
- Seadke gaasihoob vastavalt soovitud mootori pöörlemiskiirusele asendisse  kuni  (☑️ 15/2).

Elektriline käivitamine süütenuputa/õhuklapita (☑️ 15)

- Seadke gaasihoob asendisse „START“ (☑️ 15/1).
- Tõmmake turvakaar vastu ülemist varrast ja hoidke kinni (☑️ 17) – turvakaar ei fikseeru.
- Keerake süütevõti süütelukus täiesti paremale (☑️ 19).
- Niipea kui mootor käivitub, laske süütevõti lahti (see hüppab tagasi asendisse „0“).
- Seadke gaasihoob vastavalt soovitud mootori pöörlemiskiirusele asendisse  kuni  (☑️ 15/2).

Terasidur (lisa)



Terasiduri abil saab lõiketera ühendada ja lahutada mootori töötades.

Lõiketera ühendamine

- Tõmmake turvakaart ülemise varda poole ja hoidke kinni (☑️ 17) – turvakaar ei fikseeru.
- Lükake sidurihooba korpusest eemale (☑️ 21/1) – Lõiketera ühendub.

Lõiketera lahutamine

- Laske turvakaar lahti (☑️ 25).
– Lõiketera lahutub.
– Sidurihoob läheb puhkeasendisse (☑️ 21/2).

Mootori väljalülitamine

Terasidurita seade

- Seadke gaasihoob asendisse  (☑️ 20/2)
- Laske turvakaar lahti (☑️ 25).
– Mootor lülitub välja.

⚠ Tähelepanu – raskete lõikevigastuste oht!
Mootor võib edasi pöörelda. Pärast väljalülitamist veenduge, kas mootor on seisma jäänud.

Terasiduriga seade

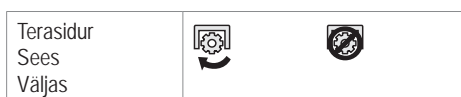

- Laske turvakaar lahti (☑️ 25).
- Seadke gaasihoob asendisse  (☑️ 20/2).
– Mootor lülitub välja.

⚠ Tähelepanu – raskete lõikevigastuste oht!
Mootor võib edasi pöörelda. Pärast väljalülitamist veenduge, kas mootor on seisma jäänud.

Rattaajam (lisa) (☑️ 22)

⚠ Tähelepanu!
Lülitage ülekande sisse ainult töötava mootori korral.

Rattaajami sisselülitamine

- Lükake ülekande lülitushoob vastu ülemist varrast ja hoidke kinni (☑️ 22) – ülekande lülitushoob ei fikseeru.
– Rattaajam lülitub sisse.

Rattaajami väljalülitamine

- Laske ülekande lülitushoob lahti (☑️ 24).
– Rattaajam lülitub välja.

Vario-käigukast (lisa)



Vario-käigukastiga saab muruniiduki sõidukiirust astmeteta muuta.

Tähelepanu!

Vajutage hooba ainult töötava mootori korral. Ilma mootorajamita lülitamine võib veomehhanismi kahjustada.

- Suurema kiiruse jaoks tõmmake hooba (📷 23) (📷 23/2) suunas.
- Väiksema kiiruse jaoks tõmmake hooba (📷 23) (📷 23/1) suunas.

 Sobitage liikumiskiirus alati maapinna ja muru seisundiga.

Hooldus

Tähelepanu – vigastuste oht!

- Enne igasuguseid hooldustöid tuleb mootor alati välja lülitada ja süüteküünla pistik lahutada.
- Mootor võib edasi pöörelda. Pärast väljalülitamist veenduge, kas mootor on seisma jäänud.
- Kandke lõiketera hooldus- ja korrashoiutöödel alati töökindaid!

- Kõik mutrid, poldid ja kruvid peavad olema kõvasti kinni keeratud.
- Seade peab olema turvalises töökindlas seisundis.
- Enne masina ärapanekut laske mootoril jahtuda.
- Kontrollige regulaarselt murukogumisseadise talitlust ja kulumist.
- Seade tuleb pärast iga kasutamist puhastada.
- Ärge pihustage seadmele vett. Sissetungiv vesi võib põhjustada tõrkeid (süüteseadmes, karburaatoris).
- Kontrollige lõiketera regulaarselt kahjustuste suhtes.
- Vahetage vigased summutid alati välja.

Niiduki kallutamine

Sõltuvalt mootori tootjast peab

- karburaator/õhufilter olema suunatud üles (📷 26)
- süüteküünal olema suunatud üles (📷 27)

 Järgige mootori tootja kasutusjuhendit!

Lõiketera teritamine/väljavahetamine

- Laske nürid või kahjustatud lõiketerad kliendi-teeninduses või volitatud töökojas teritada / välja vahetada.
- Teritada lastud lõiketerad peavad olema tasakaalustatud.

Tähelepanu!

Tasakaalustamata terad põhjustavad tugevat vibratsiooni ja kahjustavad niidukit.

Käivitusaku laadimine (lisa)

Käivitusaku on hooldusvaba ja seda laeb üldjuhul niiduk. Erijuhtudel peab akut laadima kasutaja

- enne niiduki esmakordset kasutuselevõttu
- tühjenemisel, enne talvist kasutuspausi või pikema ajaks hoiulepanekut (> 6 kuuks)

Laadimine

1. Võtke akulaadur akukastist välja.
2. Lahutage akukaabel mootorikaablist (📷 28).
3. Ühendage akukaabel akulaaduri kaabliga (📷 29).
4. Ühendage laadija toitevõrku. Toitevõrgu pinget peab olema sama mis laadija tööpinge.

Laadimisaeg on umbes 36 tundi.

Kasutage ainult kaasasolevat originaal-akulaadurit.

Tähelepanu!

- Laadige käivitusakut üksnes kuivades ja hea ventilatsiooniga ruumides.
- Ärge kasutage muruniidukit laadimise ajal.

Mootori hooldus

Mootoriõli vahetamine

1. Pange õli kogumiseks sobiv anum valmis.
2. Laske õli õlitäiteavast täielikult välja voolata või välja imeda.

 Andke kasutatud mootoriõli keskkonnahoidlikult jäätmekäitlusse!
Soovitame viia vanaõli suletud anumasse selleks ettenähtud kogumispunkti või klienditeenindusse.

Vanaõli ei tohi

- visata olmejäätmete hulka
- valada kanalisatsiooni ega äravoolu
- valada maapinnale

Õhufiltri vahetamine

- Järgige mootori tootja juhendit.

Süüteküünla vahetamine

- Järgige mootori tootja juhendit.

Rattaajam (lisa)

Käivitusnööri reguleerimine

Kui rattaajamit ei saa töötava mootoriga enam sisse või välja lülitada, tuleb vastavat käivitusnööri reguleerida.

 **Tähelepanu!**
Reguleerige käivitusnööri üksnes väljalülitatud mootoriga.

1. Keerake käivitusnööri regulaatorit noole suunas ( 30).
2. Seadistuse kontrollimiseks käivitage mootor ja lülitage rattaajam sisse.
3. Kui rattaajam ikka ei tööta, tuleb muruniiduk klienditeenindusse või volitatud töökotta viia.

Ajamiratta õlitamine

- Pihustage ülekandevõlli ajamiratast aeg-ajalt õliga.

 Rattaajami ülekanne on hooldusvaba.

Hoiustamine

 **Tähelepanu –plahvatusoht!**
Ärge hoidke seadet lahtise leegi ega kuumusallikate juures.

- Laske mootoril maha jahtuda.
- Ruumisäästlikuks hoiulepanekuks pöörake ülemine varras alla.
- Hoidke seadet kuivas ning lastele ja kõrvalistele isikutele ligipääsematus kohas
- Hoidke käivitusakut külmumise eest kaitstuna.
- Laadige käivitusakut aeg-ajalt.
- Tühjendage bensiinipaak.
- Tõmmake süüteküünla pistik välja.

Remont

Remonttöid tohib lasta teha ainult klienditeeninduses või volitatud töökojas.

Kõrvaldamine

 **Kasutusest kõrvaldatud seadmeid, patareisid ja akusid ei tohi kõrvaldada olmejäätmetena!**

Pakend, seade ja tarvikud on valmistatud ümbertööteldavatest materjalidest ja tuleb vastavalt kõrvaldada.

Abi rikete korral



Tähelepanu!

Tera ja mootorivõlli ei tohi joondada.

Rike	Lahendus
Mootor ei käivitu	<ul style="list-style-type: none"> ▪ Lisage bensiini. ▪ Seadke gaasihob asendisse „Start“. ▪ Lülitage õhuklapp sisse. ▪ Lükake mootori lülitushooba ülemise varda poole. ▪ Kontrollige süütekünlaid, vajadusel vahetage välja. ▪ Puhastage õhufiltrit. ▪ Keerake niitmistera vabaks. ▪ Laadige käivitusakut. ▪ Käivitage niidetud pinnal.
Mootori võimsus väheneb	<ul style="list-style-type: none"> ▪ Korrigeerige lõikekõrgust. ▪ Teritage/vahetage niitmistera. ▪ Puhastage väljaviskekanal/korpus. ▪ Puhastage õhufiltrit. ▪ Vähendage töökiirust.
Halb lõige	<ul style="list-style-type: none"> ▪ Teritage/vahetage niitmistera. ▪ Korrigeerige lõikekõrgust.
Murukogumiskast ei täitu piisavalt	<ul style="list-style-type: none"> ▪ Korrigeerige lõikekõrgust. ▪ Laske murul kuivada. ▪ Teritage/vahetage niitmistera. ▪ Puhastage murukogumiskasti resti. ▪ Puhastage väljaviskekanal/korpus.
Rattaajam ei tööta	<ul style="list-style-type: none"> ▪ Reguleerige käivitusnööri. ▪ Kiilrihma rike ▪ Pöörduge klienditeeninduse töökotta. ▪ Eemaldage rattaajamilt, hammasrihmalt ja ülekandelt mustus. ▪ Pihustage vabakäigusidurile (ülekandevõlli ajamrattale) õli.
Sisselülitatud ülekande korral rattad ei pöörle	<ul style="list-style-type: none"> ▪ Keerake rattapoldid kõvemini kinni. ▪ Rattarummu rike ▪ Kiilrihma rike ▪ Pöörduge klienditeeninduse töökotta.
Seade vibreerib ebatavaliselt tugevalt	<ul style="list-style-type: none"> ▪ Kontrollige niitmistera.



Rikete korral, mida tabelis pole või mida te ise ei oska kõrvaldada, pöörduge meie volitatud klienditeenindusse.

- Spetsialistil tuleb alati lasta kontrollida
 - pärast takistusest ülesõitmist
 - mootori ootamatul seiskumisel
 - ülekande kahjustuste korral
 - vigase kiilrihma korral
 - kõverdunud tera korral
 - kõverdunud mootorivõlli korral

EÜ vastavusdeklaratsioon

- vt monteerimisjuhendit

Garantii

Võimalikud materjali- ja tootmisvead kõrvaldamine seadusega kehtestatud garantiiaja jooksul omal valikul kas remondi või seadme asendamise teel. Garantii pikkus sõltub konkreetsest riigist, kust seade osteti.

Meie garantii kehtib ainult järgmistel tingimustel

- seadme nõuetekohasel kasutamisel
- kasutusjuhendi järgimisel
- originaalvaruosade kasutamisel

Garantii kaotab kehtivuse järgmisel juhul

- seadme omavoliisel remontimisel
- seadme tehnilise modifitseerimise korral
- mitteotstarbekohase kasutamise korral (nt tööstuslikul või kommertseesmärgil kasutamine)

Garantii ei kata

- värvikahjustusi, mis tekivad normaalse kulumise käigus
- kuluvaid osi, mis on varuosade kaardil tähistatud raamiga XXX XXX (X)
- Sisepõlemismootorite jaoks kehtivad eraldi vastavate mootoritootjate garantiitingimused.

Garantiijuhtumi korral pöörduge selle garantiisertifikaadi ja ostutšekiga oma edasimüüja poole või lähimasse volitatud klienditeenindusse. See garantii ei mõjuta ostja seaduslikku nõudeõigust müüja suhtes.

Informācija par rokasgrāmatu

- Pirms ierīces izmantošanas izlasiet šo dokumentāciju. Rokasgrāmata ir obligāti jāizlasa, lai ar ierīci būtu droši strādāt un nerastos bīstamas situācijas. Pirms ierīces lietošanas iepazīstieties ar ierīces detaļām un ierīces lietošanu.
- Ievērojiet drošības noteikumus un brīdinājumus, kas ietverti šajā dokumentācijā un redzami uz ierīces.
- Šī dokumentācija ir tajā aprakstītā izstrādājuma neatņemama sastāvdaļa, un, pārdodot šo izstrādājumu, tā jānodod tālāk pircejam.

Simbolu skaidrojums



Uzmanību!

Precīzi ievērojot šos brīdinājumus, iespējams izvairīties no traumām un/vai tpašuma bojājumiem.



Konkrēti norādījumi, lai labāk saprastu un varētu izpildīt kādu darbību.



Fotokameras simbols norāda uz attēliem.

Satura rādītājs

Informācija par rokasgrāmatu	288
Izstrādājuma apraksts	288
Drošības līdzekļi un aizsargaprīkojums	288
Drošības noteikumi	290
Montāža	291
Degvielas uzpilde	291
Elektriska iedarbināšana (papildaprīkojums)	296
Apkope un tīrīšana	297
Uzglabāšana	299
Remonts	299
Utilizācija	299
Palīdzība bojājumu gadījumos	300
Garantija	301
EK atbilstības deklarācija	301

Izstrādājuma apraksts

Šajā dokumentācijā tiek aprakstīti vairāki benzīna zāles plāvēju modeļi. Daži modeļi ir aprīkoti ar zāles uztveršanas kasti un/vai papildus ir piemēroti mulčēšanai.

Identificējiet savu modeli, izmantojot izstrādājumu attēlus un dažādo opciju aprakstu.

Paredzētais izmantošanas mērķis

Šī ierīce ir paredzēta zālāja pļaušanai privātām vajadzībām, un to atļauts izmantot tikai nožuvuša zālāja pļaušanai.

Cita veida izmantošana vai izmantošana lielākās teritorijās nav saskaņā ar noteikumiem.

Neatbilstoša izmantošana

- Šis zāles plāvējs nav piemērots izmantošanai sabiedriskos objektos, parkos, sporta laukumos, kā arī lauksaimniecībā un mežsaimniecībā.
- Neveiciet drošības ierīču demontāžu vai tiešu savienošana.
- Neizmantojiet ierīci lietū vai mitrā zālājā.
- Ierīci nedrīkst izmantot komerciāliem mērķiem.

Drošības līdzekļi un aizsargaprīkojums



Uzmanību! Traumu gūšanas risks!

Drošības līdzekļus un aizsargaprīkojumu nedrīkst atslēgt!

Drošības rokturis

Ierīce ir aprīkota ar drošības rokturi. Bīstamās situācijās atlaidiet drošības rokturi.

Ierīces bez asmens sajūga:

- tiek apturēts pļaušanas asmens;
- tiek apturēts motors.

Ierīces ar asmens sajūgu:

- tiek apturēts pļaušanas asmens;
- motors turpina darboties.

Virzītājplāksne

Virzītājplāksne aizsargā pret izmestām daļiņām.

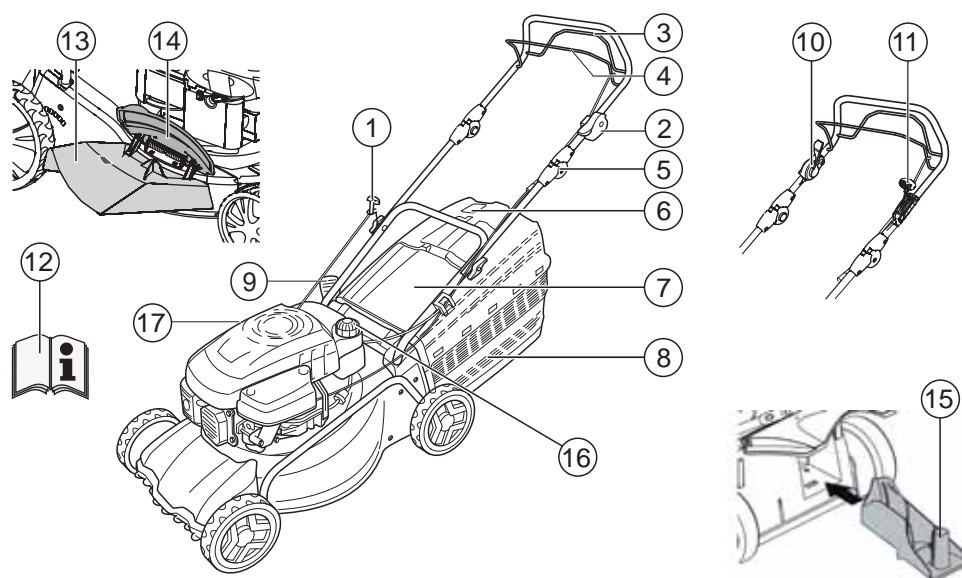



1	Startēšanas trosē	9	Pļaušanas augstuma regulēšanas mehānisms*
2	Start, Stop*	10	Asmens sajūgs*
3	Riteņu piedziņa*	11	Vario pārnesumkārbā*
4	Drošības rokturis	12	Ekspluatācijas rokasgrāmata
5	Ergonomisks augstuma regulēšanas mehānisms*	13	Izmešanas ieliktnis*
6	Uzpildes līmeņa rādītums*	14	Vāks*
7	Virzītājplāksne*	15	Mulčēšanas komplekts*
8	Zāles uztveršanas kaste*	16	Degvielas tvertne
	<i>*atkarībā no modeļa</i>	17	Eļļas uzpildes caurule

Ierīces simboli

	Uzmanību! Izmantojot ierīci, ievērojiet īpašu piesardzību.		Pirms darbu veikšanas griezēj mehānismam noņemiet aizdedzes sveces spraudni.
	Pirms ierīces izmantošanas izlasiet ekspluatācijas rokasgrāmatu!		Atlaidiet motora bremzes.
	Nepieļaujiet citu personu atrašanos bīstamajā zonā!		Ieslēdziet riteņu piedziņu.
	Netuviniet rokas un kājas griezēj mehānismam!		Akseleratora attālināta vadība, Start/Stop.
	Netuvojieties bīstamajai zonai.		

Papildu simboli ierīcēm ar elektrisko startēšanu

	Uzmanību! Elektriskās strāvas trieciena radīts risks.
	Netuviniet pieslēguma vadu pļaušanas asmeņiem.
	Pirms apkopes darbu veikšanas vai bojāta vada gadījumā vienmēr atvienojiet ierīci no elektrotīkla.

Drošības noteikumi

 **Uzmanību!**
Izmantojiet ierīci tikai tad, ja tā ir tehniski nevainojamā stāvoklī!

 **Uzmanību! Traumu gūšanas risks!**
Drošības līdzekļus un aizsargaprīkojumu nedrīkst atslēgt!

 **Uzmanību! Degšanas risks!**
Ja ierīcei ir pilna bāka, neuzglabāiet to ēkās, kurās benzīna tvaiki varētu nonākt saskarē ar atklātu liesmu vai dzirkstelēm!

Zonā ap motoru, izpūtēju, bateriju turētāju, degvielas tvertni neturiet noplauto zāli, benzīnu, eļļu.

 **Uzmanību — degšanas risks!**
Benzīns un eļļa ļoti ātri aizdegas!

- Nepieļaujiet citu personu atrašanos bīstamajā zonā.
- Nekad nepļaujiet, ja tuvumā atrodas citas personas un īpaši bērni vai mājdzīvnieki.
- Ierīces operators vai lietotājs ir atbildīgs par kaitejumu, kas tiek nodarīts citām personām un to īpašumam.
- Ierīci nedrīkst lietot bērni vai citas personas, kas nav izlasījušas ekspluatācijas rokasgrāmatu.
- Ievērojiet vietējos noteikumus par ierīces operatora minimālā vecuma ierobežojumu.
- Neizmantojiet ierīci, esot alkohola, narkotisko vielu vai medikamentu ietekmē.
- Lietojiet atbilstošu darba apģērbu
 - Garas bikses
 - Noslēgtus apavus ar neslīdīgu zoli
 - Ausu aizsargus

- Strādājot slīpumos:
 - nodrošiniet drošu stāju,
 - slīpumus vienmēr pļaujiet tikai šķērsvirzienā, nekad uz augšu vai leju,
 - nepļaujiet slīpumos, kuru kāpums ir vairāk par 20°,
 - Īpaši uzmanieties pagriezienu laikā.
- Strādājiet tikai dienas laikā vai pietiekamā mākslīgajā apgaismojumā.
- Netuviniet ķermeni, ekstremitātes un apģērbu griezēj mehānismam.
- Ievērojiet valstī spēkā esošos noteikumus attiecībā uz darba laiku.
- Kad ierīce ir sagatavota darbam, neatstājiet to bez uzraudzības.
- Pļaujiet tikai ar asu pļaušanas asmeni
- Nekad nelietojiet ierīci ar bojātām aizsargierīcēm/ aizsargrežģiem
- Lietojiet ierīci tikai tad, ja pilnībā ir uzstādītas aizsargierīces (piem.: virzītājplāksne, zāles uztveršanas mehānismi)
- Pirms katras izmantošanas reizes pārbaudiet, vai ierīce nav bojāta; pirms atkārtotas lietošanas noņemiet bojātās daļas.
- Lai izvairītos no konstrukcijas nelīdzsvarotības, bojātus asmeņus un stiprināšanas bultskrūves mainiet tikai kā komplektus.
- Pirms motora iedarbināšanas atslēdziet visus asmeņus un piedziņas.
- Izslēdziet motoru, nogaidiet ierīces pilnīgu apstāšanos, izņemiet aizdedzes atslēgu un noņemiet aizdedzes sveces spraudni:
 - ja atstājat ierīci bez uzraudzības;
 - veicot ierīces pārbaudi, tīrīšanu vai darbus;
 - ja parādās darbības traucējumi;
 - pirms tiek noņemti bloķētāji;
 - pirms tiek iztīrīti aizsprostojumi;
 - pēc saskares ar svešķermeņiem.
 - pirms degvielas uzpildes;
 - ja rodas kļūdas ierīces darbībā un tā sāk savādi vibrēt (veiciet tūlītēju pārbaudi).

i Pirms atkārtotas iedarbināšanas un strādāšanas atrodiet zāles plāvēja bojājumus un veiciet nepieciešamos remontdarbus.

- Uzstādiet aizdedzes sveces spraudni un iedarbiniet motoru:
 - pēc traucējumu novēršanas (skatiet traucējumu tabulu) un ierīces pārbaudes;
 - pēc ierīces tīrīšanas.
- Nedarbiniet motoru, ja atrodaties pirms izmetēja kanāla.
- Pilnībā un rūpīgi pārbaudiet visu plaušanas teritoriju un noņemiet visus svešķermeņus.
- Ievērojiet īpašu uzmanību, apgriežoties vai pievelkot zāles plāvēju sev klāt.
- Nepļaujiet pār šķēršļiem (piem., zariem, koku saknēm).
- Nopļauto zāli pārbaudiet tikai tad, ja motors ir izslēgts.
- Pārvietojoties pār citu platību (ne to, kura tiek plaušāta), izslēdziet motoru/plaušanas asmeni.
- Nekad neceliet vai nenesiet ierīci, kamēr darbojas motors.
- Benzīna vai motoreļļas iepildīšanas laikā neēdiet un nedzeriet.
- Neieelpojiet benzīna tvaikus.
- Pārvietojiet ierīci tikai ejot.
- Pirms ekspluatācijas pārbaudiet, vai uzgriežņi, skrūves un tapas ir cieši pievilktas.
- Pēc motora izslēgšanas aizveriet droseļvārstu. Ja motors ir aprīkots ar benzīna noslēgšanas krānu, pēc plaušanas aizveriet to.

Montāža

Ievērojiet komplektā esošo montāžas instrukciju.



Uzmanību!

Ierīci drīkst lietot tikai pēc pilnībā pabeigtas montāžas.

Degvielas uzpilde

Pirms zāles plāvēja ekspluatācijas sākšanas veiciet degvielas uzpildi.



Uzmanību — degšanas risks!

Benzīns un eļļa ļoti ātri aizdegas!



Vienmēr ņemiet vērā motora ražotāja lietošanas instrukciju.

Elektriskās iekārtas

	Benzīns	Motoreļļa
Veids	parastais benzīns/svinu nesaturošs	skatiet motora ražotāja norādījumus
Iepildīšanas daudzums	skatiet motora ražotāja norādījumus	apm. 0,6 l

Drošība



Brīdinājums!

Nekad nedarbiniet motoru slēgtās telpās. Saindēšanās risks!

- Uzglabājiet benzīnu un eļļu tikai tiem paredzētās tvertnēs.
- Benzīnu vai eļļu iepildiet vai no ierīces iztukšojiet tikai zem klajas debess un tad, kad motors ir atdzisis.
- Neveiciet degvielas un eļļas uzpildi, ja motors darbojas.
- Nepārpildiet tvertni (benzīns izplešas).
- Benzīna iepildīšanas laikā nesmēķējiet.
- Netaisiet vaļā degvielas tvertnes aizdari, ja darbojas motors vai arī ja tas ir karsts.
- Nomainiet bojātu tvertni vai tvertnes aizdari.
- Vienmēr cieši noslēdziet tvertnes aizdari.
- Ja benzīns ir izplūdis, neveiciet motora iedarbināšanas mēģinājumu. Tā vietā pārvietojiet mašīnu prom no ar benzīnu piesārņotās vietas. Neveiciet iedarbināšanas mēģinājumus līdz benzīna tvaiku iztvaikošanai.

- Ja ir iztecējusi motoreļļa:
 - nedarbiniet motoru;
 - satīriet iztecējušo motoreļļu ar eļļu uzsūcošām saistvielām vai drānu un atbilstoši to utilizējiet;
 - notīriet iekārtu.

i Izlietoto eļļu:

- neizmetiet atkritumos;
- nelejiet to kanalizācijā, notekcaurulēs vai uz zemes.

Mēs iesakām izlietoto eļļu slēgtā tvertnē nodot utilizācijas dienestā vai klientu apkalpošanas centrā.

Benzīna iepildīšana

1. Noskrūvējiet degvielas tvertnes vāciņu, novietojiet to tīrā vietā.
2. Iepildiet benzīnu ar piltuvi.
3. Cieši noslēdziet un notīriet degvielas iepildīšanas atveri.

Motoreļļas iepildīšana

1. Noskrūvējiet eļļas iepildīšanas vāciņu, novietojiet to tīrā vietā.
2. Iepildiet eļļu ar piltuvi.
3. Cieši noslēdziet un notīriet eļļas iepildīšanas atveri.

Darba sākšana

⚠ Uzmanību!
Ja griezēj mehānisms vai stiprinājuma daļas ir vaļīgas, bojātas vai nodilušas, ierīci nedrīkst lietot. Pirms katras lietošanas reizes veiciet vizuālo pārbaudi.

📷 Fotoaparāta simbols nākamajās lappusēs norāda uz attēliem, 4–7. lpp.

Pļaušanas augstuma iestatīšana

⚠ Uzmanību! Traumu gūšanas risks!
Pļaušanas augstumu iestatiet tikai tad, kad ir izslēgts motors un apstāties pļaušanas asmens.

i

- Vienmēr visus riteņus iestatiet vienādā augstumā.
- Pļaušanas augstuma iestatīšana ir atkarīga no modeļa.

Centrālā regulēšana (📷 1)

4. Turiet nospiestu centrālās regulēšanas mehānisma pogu (📷 1/1).
 - Lai iegūtu īsāku zāles griezumumu, nospiediet centrālās regulēšanas mehānisma rokturi uz leju (📷 1/2)
 - Lai iegūtu garāku zāles griezumumu, pavelciet centrālās regulēšanas mehānisma rokturi uz augšu (📷 1/2)
 - Tiek attēlota centrālās regulēšanas mehānisma pakāpe (📷 1/3)
5. Vēlamajā pļaušanas augstumā atlaidiet pogu.

Asu regulēšana vai centrālā regulēšana (📷 2, 3)

1. Nospiediet atbloķēšanas sviru uz sāniem un pieturiet to.
2. Pārvietojiet sviru pa kreisi vai pa labi vēlamajā pļaušanas augstumā.
3. Nofiksējiet sviru.
4. Pārbaudiet, vai visiem riteņiem fiksēšanas stāvoklis ir vienāds.

Atsevišķu riteņu ātrā regulēšana vai asu regulēšana (📷 4)

1. Nospiediet atbloķēšanas sviru uz sāniem un pieturiet to.
2. Pārvietojiet sviru pa kreisi vai pa labi vēlamajā pļaušanas augstumā.
3. Nofiksējiet sviru.
4. Pārbaudiet, vai visiem riteņiem fiksēšanas stāvoklis ir vienāds.

Atsevišķu riteņu regulēšana (📷 5)

1. Atskrūvējiet riteņa skrūvi virzienā pa kreisi vai pa labi.
2. Ievietojiet skrūvi vēlamā pļaušanas augstuma caurumā.
3. Pievelciet riteņa skrūvi.

i Riteņu skrūves ir aprīkotas ar kreiso un labo vītņi. Ieskrūvējot, pārbaudiet atbilstošo vītņes virzienu zāles plāvēja korpusā un atbilstošās skrūves.

4. Pārbaudiet, vai visiem riteņiem augstums ir vienāds.

Centrālā asu regulēšana (📷 6)

1. Novietojiet abus īkšķus asu galos.
2. Novietojiet pirkstus zem zāles plāvēja korpusa.
3. Ar abiem īkšķiem izņemiet asi no šī brīža pļaušanas augstuma rievām.
4. Ar abiem īkšķiem pārvietojiet asi līdz vēlamā pļaušanas augstuma rievām un nofiksējiet asi tajos.
5. Pārbaudiet, vai visiem riteņiem fiksēšanas stāvoklis ir vienāds.

Pļaušana ar zāles uztveršanas kasti

⚠ Uzmanību! Traumu gūšanas risks!

Zāles uztveršanas kasti noņemiet vai uzstādiat tikai tad, ja motors ir izslēgts un pļaušanas asmens negriežas.

1. Paceliet virzītājplāksni un iekariniet zāles uztveršanas kasti stiprinājumā (📷 8).

Uzpildes līmeņa rādītājs

Pļaušanas laikā uzpildes līmeņa rādītājs ar gaisa plūsmu tiek spiests uz augšu (📷 7a).

Ja zāles uztveršanas kaste ir pilna, uzpildes līmeņa rādītājs piekļaujas kastei (📷 7b). Zāles uztveršanas kasti nepieciešams iztukšot.

Zāles uztveršanas kastes iztukšošana

1. Paceliet virzītājplāksni.
2. Atvienojiet zāles uztveršanas kasti un noņemiet to virzienā uz āru (📷 8).
3. Iztukšojiet zāles uztveršanas kasti.
4. Paceliet virzītājplāksni un atkārtoti iekariniet zāles uztveršanas kasti stiprinājumā (📷 8).

Pļaušana bez zāles uztveršanas kastes

⚠ Uzmanību!

Bez zāles uztveršanas kastes pļaujiet tikai tad, ja darbojas virzītājplāksnes vērpes atspere.

Atsperes spēks piespiež virzītājplāksni pie zāles plāvēja korpusa. Šādi nopļautā zāle tiek izmesta uz aizmuguri (apakšā).

Mulčēšana ar mulčēšanas komplektu (papildaprīkojums)

Mulčēšanas laikā nopļautā zāle netiek savākta, bet gan paliek zālājā. Mulča aizsargā augsni pret izžūšanu un sniedz tai barības vielas.

Labākie rezultāti tiek sasniegti, regulāri nopļaujot apm. 2 cm. Tikai jauna zāle ar mīkstu augu šķiedru ātri satrūd.

- Zāles garums pirms mulčēšanas: maksimāli 8 cm
- Zāles garums pēc mulčēšanas: vismaz 4 cm

i Saskaņojiet iešanas ātrumu ar mulčēšanu — neejiet pārāk ātri.

Mulčēšanas komplekta lietošana

⚠ Uzmanību! Traumu gūšanas risks!

Mulčēšanas komplektu noņemiet vai uzstādiat tikai tad, ja motors ir izslēgts un pļaušanas asmens negriežas.

1. Noņemiet zāles uztveršanas kasti (📷 8).
2. Paceliet virzītājplāksni un izmetēja kanālā ievietojiet mulčēšanas komplektu (📷 9). Stiprinājumam jānofiksējas.

i Ja mulčēšanas komplekts nenofiksējas, iespējams sabojāt mulčēšanas komplektu un pļaušanas asmeni.

Mulčēšanas komplekta noņemšana

1. Paceliet virzītājplāksni.
2. Atslēdziet mulčēšanas komplekta stiprinājumu (📷 10/1).
3. Izņemiet mulčēšanas komplektu (📷 10/2).

Pļaušana ar sānu izmetēju (papildaprīkojums)

⚠ Uzmanību! Traumu gūšanas risks!

Sānu izmetēju noņemiet vai uzstādiet tikai tad, ja motors ir izslēgts un pļaušanas asmens negriežas.

Sānu izmetēja ievietošana

1. Demontējiet zāles uztveršanas kasti un ievietojiet mulčēšanas komplektu.
2. Atveriet un pieturiet sānu izmetēja vāku (📖 11/1).
3. Ievietojiet sānu izmetēja kanālu (📖 11/2).
4. Lēni aizveriet vāku.
Vāks nostiprina sānu izmetēja kanālu, lai tas neizkristu.

Sānu izmetēja noņemšana

1. Atveriet un pieturiet sānu izmetēja vāku (📖 11/1).
2. Izņemiet sānu izmetēju un aizveriet vāku (📖 11/2).

Roktura augstuma iestatīšana (papildaprīkojums)

Pēc vajadzības rokturi iespējams noregulēt divos dažādos augstumos.

1. Noskrūvējiet abas apakšējās roktura skrūves.
2. Izņemiet bultskrūves un, ievietojot vienā no abiem stiprinājuma četrstūru urbumiem un izmantojot rokturus, noregulējiet vēlamo roktura augstumu (📖 12).
Pārbaudiet, vai katrā stiprinājumā tiek izmantots viens un tas pats urbums!
3. Izmantojot roktura skrūves, atkārtoti pievelciet stiprinājumus ar apakšējo rokturi.

Motora iedarbināšana

⚠ Uzmanību — saindēšanās risks!

Nekad nedarbiniet motoru slēgtās telpās.

⚠ Uzmanību! Traumu gūšanas risks!

Iedarbināšanas laikā negāziet ierīci.

- Iedarbiniet motoru tikai tad, ja uzstādīts asmens (asmens ir kā rotējošā masa)
- Iedarbinot uzsildītu motoru (HONDA), NELIETOJIET droseli vai degvielas sūkni
- Nemainiet motora regulēšanas iestatījumus

- Nedarbiniet ierīci, ja izmetēja kanāls nav nosegts ar kādu no šīm detaļām:
 - Zāles uztveršanas kaste
 - Virzītājpļāksne
 - Mulčēšanas komplekts
- Lietojiet iedarbināšanas slēdzi īpaši uzmanīgi, ievērojot ražotāja instrukcijas.
- Nodrošiniet, lai kājas būtu drošā attālumā no pļaušanas mehānisma.
- Iedarbiniet dzinēju īsā zālē.

Ierīces pozīciju apzīmējumi:

Drosole* Start Run Stop	
Akseleratora attālināta vadība* Start Stop	
Akseleratora attālināta vadība ar droseli*	
Vario pārnesumkārbā* Ātri Lēni	
Asmens sajūgs* Izslēgts Izslēgts	

* atkarībā no modeļa

Manuāla iedarbināšana

bez akseleratora attālinātas vadības, ar droseli

Drosole Start Run Stop	
---------------------------	--

1. Iestatiet droseli pozīcijā 1 (📖 13/1).
2. Pievelciet drošības rokturi līdz augšējam rokturim

- un turiet to (📷 17) – drošības rokturis nefiksējas.
3. Ātri izvelciet startēšanas trosi un pēc tam ļaujiet tai atkārtoti lēni uzlīties (📷 18).
 4. Pēc motora uzsildīšanas (apm. 15–20 sekundes), iestatiet droseļi pozīcijā 2 (📷 13/2).

i Motoram ir fiksēts akceleratora iestatījums. Apgrīezienu skaita regulēšana nav iespējama.

bez akceleratora attālinātas vadības, ar degvielas sūkni (📷 16)

1. Ar laika intervālu aptuveni 2 sekundes 3 reizes nospiediet degvielas sūkņa pogu (📷 16). Ja temperatūra ir zem 10 °C, degvielas iepildes pogu nospiediet 5 reizes.
2. Pievelciet drošības rokturi līdz augšējam rokturim un turiet to (📷 17) – drošības rokturis nefiksējas.
3. Ātri izvelciet startēšanas trosi un pēc tam ļaujiet tai atkārtoti lēni uzlīties (📷 18).

i Motoram ir fiksēts akceleratora iestatījums. Apgrīezienu skaita regulēšana nav iespējama.

bez akceleratora attālinātas vadības, bez degvielas sūkņa/droseles

1. Pievelciet drošības rokturi līdz augšējam rokturim un turiet to (📷 17) – drošības rokturis nefiksējas.
2. Ātri izvelciet startēšanas trosi un pēc tam ļaujiet tai atkārtoti lēni uzlīties (📷 18).

i Motoram ir fiksēts akceleratora iestatījums. Apgrīezienu skaita regulēšana nav iespējama.

ar akceleratora attālinātu vadību, ar droseļi



1. Iestatiet akceleratora sviru pozīcijā (📷 14 1).
2. Pievelciet drošības rokturi līdz augšējam rokturim un turiet to (📷 17) – drošības rokturis nefiksējas.
3. Ātri izvelciet startēšanas trosi un pēc tam ļaujiet tai atkārtoti lēni uzlīties (📷 18).

4. Pēc motora uzsildīšanas (pēc apm. 15–20 sekundēm) pārvietojiet akceleratora sviru pozīcijā no līdz (📷 14/2).

ar akceleratora attālinātu vadību, bez degvielas sūkņa/droseles



1. Iestatiet akceleratora sviru pozīcijā (📷 20/1).
2. Pievelciet drošības rokturi līdz augšējam rokturim un turiet to (📷 17) – drošības rokturis nefiksējas.
3. Ātri izvelciet startēšanas trosi un pēc tam ļaujiet tai atkārtoti lēni uzlīties (📷 18).
4. Pēc motora uzsildīšanas (pēc apm. 15–20 sekundēm) pārvietojiet akceleratora sviru pozīcijā no līdz (📷 20).







ar akceleratora attālinātu vadību, ar degvielas sūkni (📷 16)









1. Iestatiet akceleratora sviru pozīcijā (📷 20/1).
2. Ar laika intervālu aptuveni 2 sekundes 3 reizes nospiediet degvielas sūkņa pogu (📷 16). Ja temperatūra ir zem 10 °C, degvielas iepildes pogu nospiediet 5 reizes.
3. Pievelciet drošības rokturi līdz augšējam rokturim un turiet to (📷 17) – drošības rokturis nefiksējas.
4. Ātri izvelciet startēšanas trosi un pēc tam ļaujiet tai atkārtoti lēni uzlīties (📷 18).
5. Tiklīdz motors darbojas, lai iegūtu vēlamo motora apgrīezienu skaitu, pārvietojiet akceleratora sviru pozīcijā no līdz (📷 20).

Elektriska iedarbināšana (papildaprīkojums)



Elektriska iedarbināšana ar degvielas sūkni 16)

1. Iestatiet akceleratora sviru pozīcijā „START”  15/1).
2. Ar laika intervālu aptuveni 2 sekundes 3 reizes nospiediet degvielas sūkņa pogu  16). Ja temperatūra ir zem 10 °C, degvielas iepildes pogu nospiediet 5 reizes.
3. Pievelciet drošības rokturi līdz augšējam rokturim un turiet to  17) – drošības rokturis nefiksējas.
4. Pagrieziet aizdedzes slēdzenē ievietoto aizdedzes atslēgu pilnībā pa labi  19).
5. Tiklīdz motors sāk darboties, atlaidiet aizdedzes atslēgu (pārlec atpakaļ pozīcijā „0”).
6. Lai iegūtu vēlamu motora apgriezīnu skaitu, pārvietojiet akceleratora sviru pozīcijā no  līdz   15/2).

Elektriska iedarbināšana bez degvielas sūkņa/drošes 15)



1. Iestatiet akceleratora sviru pozīcijā „START”  15/1).
2. Pievelciet drošības rokturi līdz augšējam rokturim un turiet to  17) – drošības rokturis nefiksējas.
3. Pagrieziet aizdedzes slēdzenē ievietoto aizdedzes atslēgu pilnībā pa labi  19).
4. Tiklīdz motors sāk darboties, atlaidiet aizdedzes atslēgu (pārlec atpakaļ pozīcijā „0”).
5. Lai iegūtu vēlamu motora apgriezīnu skaitu, pārvietojiet akceleratora sviru pozīcijā no  līdz   15/2).

Asmens sajūgs (papildaprīkojums)



Asmens sajūgs ieslēgts Izslēgts	 
---------------------------------------	---

Asmens sajūgs var ieslēgt un izslēgt pļaušanas asmeni, bet motors turpina darboties.

Pļaušanas asmens ieslēgšana



1. Pievelciet drošības rokturi līdz augšējam rokturim un turiet to  17) – drošības rokturis nefiksējas.
2. Bīdīet sajūga sviru prom no ķermeņa  21/1) – pļaušanas asmens tiek ieslēgts.

Pļaušanas asmens izslēgšana

3. Atlaidiet drošības rokturi  25).
- Pļaušanas asmens tiek izslēgts.
- Sajūga svira pārvietojas miera stāvoklī  21/2).



Motora izslēgšana



Ierīce bez asmens sajūga

1. Iestatiet akceleratora sviru pozīcijā  20/2)
2. Atlaidiet drošības rokturi  25).
- Motors tiek izslēgts.

 **Uzmanību! Smagas grieztas traumas!**
Motors var turpināt kustību. Tādēļ pēc izslēgšanas pārliecinieties, ka motors ir apstājies.

Ierīce ar asmens sajūgu

Asmens sajūgs ieslēgts Izslēgts	 
---------------------------------------	--

1. Atlaidiet drošības rokturi  25).
2. Iestatiet akceleratora sviru pozīcijā  20/2).
- Motors tiek izslēgts.

 **Uzmanību! Smagas grieztas traumas!**
Motors var turpināt kustību. Tādēļ pēc izslēgšanas pārliecinieties, ka motors ir apstājies.

Rīteņu piedziņa (papildaprīkojums) (☞ 22)



Uzmanību!

Pārvadu pieslēdziet tikai tad, ja darbojas motors.

Rīteņu piedziņas ieslēgšana

1. Spiediet un turiet pārvada pārslēgšanas rokturi pret augšējo rokturi (☞ 22) — pārvada pārslēgšanas rokturis netiek nofiksēts.
- Rīteņu piedziņa tiek ieslēgta.

Rīteņu piedziņas izslēgšana

1. Atlaidiet drošības rokturi (☞ 24).
- Rīteņu piedziņa tiek izslēgta.

Vario pārnesumkārbā (papildaprīkojums)

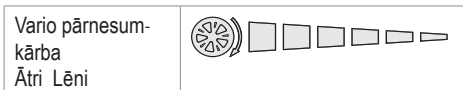

Ar Vario pārnesumkārbu bezpakāpju režīmā iespējams izmainīt zāles plāvēja braukšanas ātrumu.



Uzmanību!

Sviru pieslēdziet tikai tad, ja darbojas motors. Pārslēdzot bez motora piedziņas, iespējams sabojāt piedziņas mehānismu.

- Lai palielinātu ātrumu, velciet sviru (☞ 23) virzienā (☞ 23/2)
- Lai samazinātu ātrumu, velciet sviru (☞ 23) virzienā (☞ 23/1)



Braukšanas ātrumu vienmēr pieskaņojiet augsnes un zāles stāvoklim.

Apkope un tīrīšana



Uzmanību! Traumu gūšanas risks!

- Pirms visiem apkopes un tīrīšanas darbiem vienmēr izslēdziet motoru un noņemiet aizdedzes sveces spraudni.
- Motors var turpināt kustību. Tādēļ pēc izslēgšanas pārliecinieties, ka motors ir apstājies.
- Veicot pļaušanas asmeņu apkopes un kopšanas darbus, vienmēr valkājiet darba cimdus!

- Visiem uzgriežņiem, bultskrūvēm un skrūvēm jābūt cieši pievilkām.
- Ierīcei jābūt drošā darba stāvoklī.
- Pirms mašīnas novietošanas ļaujiet motoram atdzist.
- Regulāri pārbaudiet, vai zāles uztveršanas mehānisms darbojas un vai tas nav nodilis.
- Tīriet ierīci pēc katras izmantošanas reizes.
- Neapsmidziniet ierīci ar ūdeni
Iekļuvis ūdens var radīt traucējumus (aizdedzes iekārta, karburators)
- Regulāri pārbaudiet, vai pļaušanas asmeņi nav bojāti.
- Vienmēr nomainiet bojātus trokšņu slāpētājus.

Zāles plāvēja sasvēršana

Atkarībā no motora ražotāja:

- karburatoram/gaisa filtram jāatrodas virzienā uz augšu (☞ 26)
- aizdedzes svecei atrodas virzienā uz augšu (☞ 27)



Ņemiet vērā motora ražotāja lietošanas instrukciju!

Pļaušanas asmens asināšana/maiņa

- Trulus vai bojātus pļaušanas asmeņus lūdziet uzasināt/nomainīt tikai servisā vai pilnvarotā specializētajā darbnīcā.
- Uzasinātiem pļaušanas asmeņiem jābūt izlīdzsvarotiem.



Uzmanību!

Nelīdzsvaroti asmeņi rada spēcīgu vibrāciju un bojā zāles plāvēju.

Akumulatora uzlādēšana (papildaprīkojums)

Akumulatoram apkope nav nepieciešama, un parasti tas tiek lādēts no zāles pļāvēja. Īpašos gadījumos operatoram nepieciešams veikt akumulatora lādēšanu:

- pirms pirmās zāles pļāvēja ekspluatācijas reizes;
- ja akumulators izlādējies, pirms ziemas pauzes vai ilgstošas stāvēšanas gadījumā (> 6 mēneši).

Lādēšana:

1. Izņemiet akumulatoru no akumulatora kastes.
2. Atvienojiet akumulatora vadu no motora vada (☞ 28).
3. Savienojiet akumulatora vadu ar lādētāja vadu (☞ 29).
4. Pieslēdziet lādētāju pie elektriskā tīkla. Elektriskā tīkla spriegumam jāatbilst lādētāja darba spriegumam.

Lādēšanas ilgums ir apm. 36 stundas.

Izmantojiet tikai komplektā esošo oriģinālo lādētāju.



Uzmanību!

- Starta bateriju lādējiet tikai sausās, labi vēdināmās telpās.
- Nelietojiet zāles pļāvēju tā akumulatora lādēšanas laikā.

Motora kopšana

Motoreļļas maiņa

1. Eļļas ieteicināšanai zem motora novietojiet tai piemērotu tvertni.
2. Izmantojot eļļas iepildīšanas atvērumu, pilnībā ļaujiet eļļai iztecēt vai arī izsūciet to.



Lietotu motoreļļu utilizējiet atbilstoši noteikumiem! Mēs iesakām izlietoto eļļu slēgtā tvertnē nodot utilizācijas dienestā vai klientu apkalpošanas centrā.

Izlietoto eļļu:

- nenododiet atkritumos;
- nelejiet kanalizācijā un notekcaurulēs;
- nelejiet zemē.

Gaisa filtra maiņa

- Ņemiet vērā motora ražotāja norādījumus!

Aizdedzes sveces maiņa

- Ņemiet vērā motora ražotāja norādījumus!

Riteņu piedziņa (papildaprīkojums)

Boudena kabeļu iestatīšana

Ja motors darbojas, bet riteņu piedziņu vairs nevar ieslēgt vai izslēgt, tad jāiestata atbilstošais Boudena kabelis.



Uzmanību!

Boudena kabeli iestatiet tikai tad, kad motors ir izslēgts.

1. Grieziet Boudena kabeļa regulējamo daļu bultiņas virzienā (☞ 30).
2. Lai pārbaudītu iestatījumu, iedarbiniet motoru un ieslēdziet riteņu piedziņu.
3. Ja riteņu piedziņa joprojām nedarbojas, nogādājiet zāles pļāvēju servisā vai pilnvarotā specializētājā darbnīcā.

Piedziņas zobrata eļļošana

- Ik pa laikam ar izsmidzināmo eļļu ieeļļojiet pārvada vārpstas piedziņas zobratu.



Riteņu piedziņas pārvadam apkope nav nepieciešama.

Uzglabāšana



Uzmanību! Sprādzienbīstamība!

Neuzglabājiet iekārtu atklātu liesmu vai karstuma avotu tuvumā.

- Ļaujiet motoram atdzist.
- Lai glabāšanas laikā ietaupītu vietu, nolaidiet augšējo rokturi.
- Glabājiet ierīci sausā, bērniem un nepiederošām personām nepieejamā vietā.
- Uzglabājiet starta bateriju vietā, kur tā nevar sasalt.
- Ik pa laikam uzlādējiet akumulatoru.
- Iztukšojiet degvielas tvertni.
- Noņemiet aizdedzes sveces spraudni.

Remonts

Remontdarbus atļauts veikt tikai servisā un autorizētā specializētājā darbnīcā.

Utilizācija



Nolietotas ierīces, baterijas vai akumulatorus nedrīkst izmest kopā ar sadzīves atkritumiem!

Iepakojums, ierīce un piederumi ir izgatavoti no pārstrādājamiem materiāliem, un tie ir atbilstoši jāutilizē.

Palīdzība bojājumu gadījumos



Uzmanību!

Neveiciet asmeņu un motora vārpstas iztaisnošanu.

Traucējums	Risinājums
Nevar iedarbināt motoru.	<ul style="list-style-type: none"> ▪ Benzīna iepildīšana ▪ Iestatiet akceleratoru uz "Start" (iedarbināt). ▪ Ieslēdziet droseļi. ▪ Nospiediet motora slēdža sviru līdz augšējam rokturim. ▪ Pārbaudiet aizdedzes sveces, nepieciešamības gadījumā tās nomainiet. ▪ Iztīriet gaisa filtru. ▪ Brīvi pagrieziet pļaušanas asmeni. ▪ Uzlādējiet akumulatoru. ▪ Iedarbiniet uz nopļautas virsmas.
Samazinās motora jauda	<ul style="list-style-type: none"> ▪ Izmainiet pļaušanas augstumu. ▪ Uzasiniet/nomainiet pļaušanas asmeni. ▪ Iztīriet izmešanas kanālu/korpusu. ▪ Iztīriet gaisa filtru. ▪ Samaziniet darba ātrumu.
Nelīdzens pļāvums	<ul style="list-style-type: none"> ▪ Uzasiniet/nomainiet pļaušanas asmeni. ▪ Izmainiet pļaušanas augstumu.
Zāles uztveršanas kaste nepildās pietiekoši	<ul style="list-style-type: none"> ▪ Izmainiet pļaušanas augstumu. ▪ Ļaujiet zālei izžūt. ▪ Uzasiniet/nomainiet pļaušanas asmeni. ▪ Notīriet zāles uztveršanas kastes režģi. ▪ Iztīriet izmešanas kanālu/korpusu.
Nedarbojas riteņu piedziņa	<ul style="list-style-type: none"> ▪ Vēlreiz iestatiet Boudena kabeli. ▪ Ķīļsikas bojājums ▪ Vērsieties klientu servisa darbnīcā. ▪ Iztīriet netīrumus riteņu piedziņā, zobsiksna un pārvadā. ▪ Ar izsmidzināmo eļļu ieeļļojiet brīvkustības mehānismu (pārvada vārpstas piedziņas zobratu).
Ieslēdzot pārnesumkārbu, riteņi negriežas	<ul style="list-style-type: none"> ▪ Pievelciet riteņu skrūves. ▪ Riteņu rumbas bojājums. ▪ Ķīļsikas bojājums. ▪ Vērsieties klientu servisa darbnīcā.
Ierīce pārāk stipri vibrē	<ul style="list-style-type: none"> ▪ Pārbaudiet pļaušanas asmeni.



Ja radušies traucējumi, kas nav aprakstīti šajā tabulā vai ko jūs pats nevarat novērst, vērsieties mūsu klientu apkalpošanas centrā.

- Speciālistu veikta pārbaude ir nepieciešama šādos gadījumos:

- pēc uzbraukšanas uz šķēršļa,
- ja pēkšņi apstājas motors,
- ja bojāts pārvads,
- ja bojāta ķīļsiksna,
- ja saliekts plaušanas asmens,
- ja saliekta motora vārpsta.

EK atbilstības deklarācija

- skatiet montāžas instrukciju

Garantija

Ja ar likumu noteiktajā termiņā tiek iesniegta prasība par bojājumu novēršanu, iespējamam materiālu vai ražošanas defektus mēs novēršam, veicot remontu vai apmainot ierīci. Prasību iesniegšanas termiņš ir atkarīgs no attiecīgās valsts likumdošanas, kurā ierīce ir pirka.

Mūsu dotā garantija ir spēkā tikai šādos gadījumos:

- Ierīce tiek atbilstoši izmantota
- Tiek ievērota lietošanas pamācība
- Tiek izmantotas tikai oriģinālas rezerves daļas

Garantija tiek anulēta šādos gadījumos:

- Ir mēģināts patstāvīgi salabot ierīci
- Ierīcei ir veiktas tehniskas izmaiņas
- Ierīce tiek neatbilstoši izmantota (piem., komerciālām vai sabiedriskām vajadzībām)

Garantija neattiecas uz:

- Krāsojuma defektiem, kas rodas parasta nodiluma dēļ
- Dilstošajām daļām, kas rezerves daļu kartē ir atzīmētas ar rāmīti XXX XXX (X)
- Iekšdedzes motoriem – uz tiem attiecas konkrētā motora izgatavotāja atsevišķie garantijas noteikumi

Ja nepieciešams izmantot garantiju, lūdzu, vērsieties ar šo garantijas apliecinājumu un pirkuma čeku pie preces pārdevēja vai tuvākajā pilnvarotajā klientu apkalpošanas centrā. Šis garantijas apliecinājums neattiecas uz pircēja likumīgām tiesībām attiecībā uz defektu novēršanu pret pārdevēju.

Šiame žinyne

- Prieš pradėdami eksploatuoti perskaitykite šiuos dokumentus. Tai įvykdę galėsite toliau saugiai dirbti ir sklandžiai eksploatuoti prietaisą. Prieš pradėdami naudoti susipažinkite su mašinos valdiklių naudojimu ir mašinos valdymu.
- Atkreipkite dėmesį į šioje dokumentacijoje ir ant prietaiso pateiktus saugos nurodymus ir įspėjimus.
- Ši dokumentacija yra nekintama aprašomo prietaiso sudedamoji dalis ir parduodant turi būti perduota pirkėjui.

Sutartiniai ženklai



Dėmesio!

Tiksliau laikydamiesi šių perspėjimo nurodymų išvengsite žmonių sužalojimų ir (arba) materialinių nuostolių.



Specialus nurodymas geresniam supratimui ir eksploatacijai.



Kameros simbolis nurodo paveikslėlį.

Turinys

Šiame žinyne	302
Gaminio aprašymas	302
Saugos ir apsauginiai įrenginiai	302
Saugumo nurodymai	304
Montavimas	305
Degalų pylimas	305
Paleidimas elektros įtaisais (parinkti)	310
Techninis aptarnavimas ir priežiūra	311
Sandėliavimas	313
Remontas	313
Utilizavimas	313
Trikdžių žinytas	314
Garantija	315
EB atitikties deklaracija	315

Gaminio aprašymas

Šiuose dokumentuose aprašomi įvairūs benzininių vejamųjų modelių. Kai kuriuose modeliuose yra žolės surinkimo dėžė ir (arba) papildoma mulčiavimo funkcija. Modelį galima identifikuoti pagal produkto paveikslėlius, aprašymą ir įvairias parinktis.

Naudojimas ne pagal paskirtį

Šis prietaisas yra skirtas vežai pjauti privačiose valdose ir juo galima pjauti tik sausą veją.

Kitoks šio prietaiso naudojimas laikomas naudojimu ne pagal paskirtį.

Neteisingas naudojimas

- Šis prietaisas nepritaikytas naudoti viešuosiuose parkuose, sporto aikštelėse, taip pat žemės ir miškų ūkyje.
- Draudžiama išmontuoti arba išjungti saugos įrenginius.
- Prietaisu negalima pjauti lyjant, juo draudžiama pjauti drėgną veją.
- Prietaisas neskirtas naudoti atliekant profesionalius darbus.

Saugos ir apsauginiai įrenginiai



Dėmesio! Pavojus susižeisti!

Saugumo ir apsaugos įtaisai neturi būti sugedę!

Apsauginis lankas

Prietaise įmontuotas apsauginis lankas. Kilus pavojui, atleiskite apsauginį lanką.

Prietaisai be peilių sankabos:

- pjovimo peilis sustabdomas.
- Variklis sustabdomas.

Prietaisai su peilių sankaba:

- pjovimo peilis sustabdomas.
- Variklis veikia toliau

Apsauginė sklendė

Apsauginė sklendė saugo nuo išskriejančių dalių.

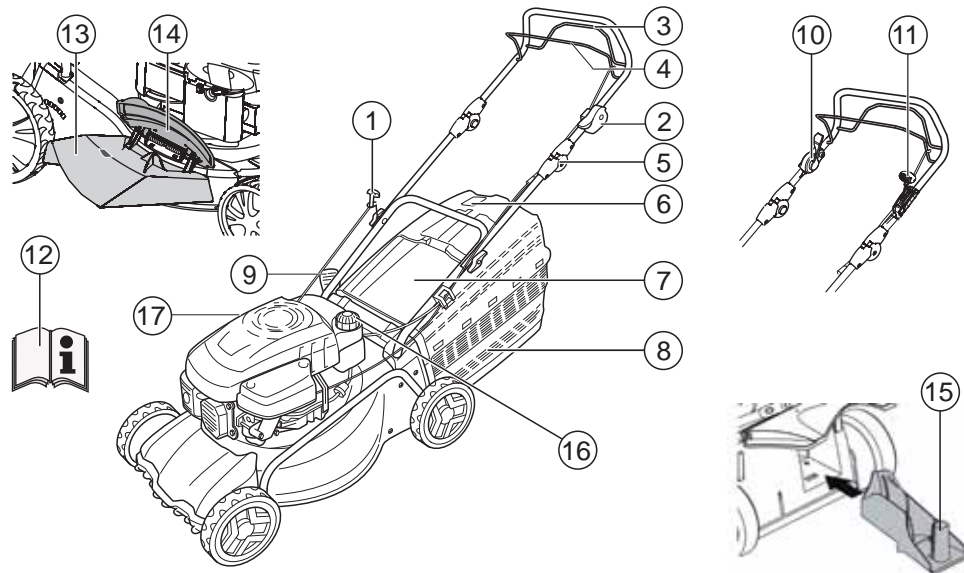



1	Starterio lynas	9	Pjovimo aukščio reguliatorius*
2	Paleidimas, stabdymas*	10	Peilio sankaba*
3	Ratų pavara*	11	Bepakopė pavarų dėžė*
4	Apsauginis lankas	12	Eksplotavimo instrukcija
5	Ergonomiškas aukščio reguliatorius*	13	Išmetimo kanalo įstatymo įtaisas*
6	Pripildymo lygio indikatorius*	14	Uždaramasis dangtelis*
7	Apsauginė sklendė*	15	Mulčiavimo rinkinys*
8	Žolės surinkimo dėžė*	16	Benzino bakas
	* <i>priklauso nuo konstrukcijos</i>	17	Alyvos pildymo anga

Ženkliai ant prietaiso

	Dėmesio! Naudojant reikia būti itin atsargiems.		Prieš pradėdami dirbti prie pjovimo mechanizmo, ištraukite uždegimo žvakės kištuką.
	Prieš pradėdami eksploatuoti perskaitykite eksploatavimo instrukciją!		Atleiskite variklinį stabdį.
	Pašalinams liepkite pasitraukti iš pavojaus zonos!		Įjunkite ratų pavara.
	Rankas ir kojas saugokite nuo pjovimo mechanizmo!		Nuotolinio greičio valdiklio paleidimas / stabdymas.
	Laikykitės atstumo nuo pavojaus zonos.		

Papildomi simboliai ant prietaisų su elektriniu starteriu

	Dėmesio! Srovės smūgio pavojus.
	Prijungimo laidą saugokite nuo pjovimo peilio.
	Prieš pradėdami techninės priežiūros darbus arba kai laidas pažeistas, prietaisą visada atjunkite nuo el. tinklo.

Saugumo nurodymai

 **Dėmesio!**
Prietaisas turi būti naudojamas, tik jeigu yra techniškai tvarkingas!

 **Dėmesio! Pavojus susižeisti!**
Saugumo ir apsaugos įtaisai neturi būti sugedę!

 **Dėmesio! Pavojus nusideginti!**
Nelaikykite prietaiso pilnu baku pastatuose, kuriuose benzino garai galėtų pasiekti atvirą liepsną ar kibirkštis!
Aplink variklį, išmetamųjų dujų vamzdį, akumuliatoriaus dėžę, degalų baką neturi būti nupjautos žolės, benzino ar alyvos.

 **Įspėjimas – gali kilti gaisras!**
Benzinas ir alyva yra labai degūs skysčiai!

- Pašaliniamis liepkite pasitraukti iš pavojaus zonos.
- Niekada nepjaukite, jei netoliese yra žmonių, ypač vaikų ar naminių gyvūnų.
- Asmuo, valdantis prietaisą, arba naudotojas yra atsakingas už kitų asmenų saugumą ir jų nuosavybę.
- Vaikai arba eksploataavimo instrukcijos neperskaitę asmenys negali naudotis prietaisu.
- Laikykitės vietinės valdžios nutarimų dėl mašinų operatorių amžiaus cenzos.
- Nenaudokite prietaiso apsvaigę nuo alkoholio, narkotikų ar medikamentų.
- Dėvėkite tinkamus darbo drabužius
 - ilgas kelnes;
 - tvirtą ir neslidžią avalynę;
 - apsaugines ausines.

- Pjaudami nuokalnes
 - visada stovėkite stabiliai;
 - visada pjaukite įstrižai įkalnei, niekada nepjaukite aukštyn ar žemyn;
 - nepjaukite nuokalnių, kurios yra statesnės nei 20°;
 - būkite labai atsargūs apsisukdami.
- Dirbkite tik esant pakankamam natūraliam arba dirbtiniam apšvietimui.
- Kūną, kūno dalis ir drabužius saugokite nuo pjovimo mechanizmo.
- Laikykitės šalies nuostatų dėl prietaiso eksploataavimo laiko.
- Nepalikite be priežiūros darbui paruošto prietaiso.
- Pjaukite tik pagalštais pjovimo peiliais.
- Niekada neeksploatuokite prietaiso, jei pažeisti apsauginiai įtaisai / apsauginės grotelės.
- Neeksploatuokite prietaiso nesumontavę visų apsauginių įtaisų (pvz.: apsauginės sklendės, žolės surinkimo įtaisų).
- Kaskart prieš naudodami prietaisą, patikrinkite, ar jis nepažeistas, vėl naudokite prietaisą, tik pakeitę sugadintas dalis.
- Kad būtų galima išvengti disbalanso, keiskite visą nusidėvėjusių arba pažeistų peilių rinkinį.
- Prieš paleisdami variklį, atjunkite visus peilius ir pavarus.
- Išjunkite variklį, palaukite, kol prietaisas sustos, ištraukite uždegimo raktą ir uždegimo žvakės kištuką
 - prieš palikdami prietaisą;
 - tikrindami, valydami prietaisą arba dirbdami prie jo;
 - atsiradus trikdžiams;
 - prietaisui užstrigus;
 - prieš šalindami kamščius;
 - susidūrus su kliūtimi;
 - prieš pildami degalus;
 - atsiradus trikdžiams ir prietaisui pradėjus neįprastai vibruoti (reikia nedelsiant patikrinti).

 Prieš iš naujo užvesdami ir pradėdami dirbti su vejamovė, patikrinkite, ar nėra pažeidimų ir atlikite būtinus remonto darbus.

- Įkiškite uždegimo žvakės kištuką ir užveskite variklį
 - pašalinę trikdžius (žr. trikdžių lentelę) ir patikrinę prietaisą;
 - nuvalę prietaisą.
- Nebandykite užvesti variklio stovėdami prieš išmetimo kanalą.
- Prieš pjudami kruopščiai patikrinkite visą teritoriją, kurią pjausite, pašalinkite kliūtis.
- Būkite labai atsargūs apsukdami vejąplovę arba traukdami ją link savęs.
- Pjudami nevažiuokite per kliūtis (pvz., šakeles, medžių šaknis).
- Nupjautą žolę valykite tik išjungę variklį.
- Išjunkite variklį / pjovimo peilį, kai turite važiuoti ne per pjaunamą plotą.
- Niekada nekelkite ir neneškite prietaiso esant įjungtam varikliui.
- Pildami benzina ar alyvą nevalgykite, negerkite ir nerūkykite.
- Neįkvėpkite benzino garų.
- Prietaisą stumkite žingsnio greičiu.
- Prieš pradėdami naudoti, patikrinkite, ar varžlės, varžtai ir sraigčiai tvirtai priveržti.
- Baigiant suktais varikliui uždarykite droselinę sklendę. Jei variklyje yra benzino skiriamasis čiaupas, baigus pjauti jį reikia užsukti.

Montavimas

Atkreipkite dėmesį į pridėtą montavimo instrukciją.



Dėmesio!

Prietaisas turi būti eksploatuojamas tik visiškai sumontuotas.

Degalų pylimas

Prieš pradėdami eksploatuoti į vejąplovę reikia įpilti degalų.



Įspėjimas – gali kilti gaisras!

Benzinas ir alyva yra labai degūs skysčiai!



Visada perskaitykite pridėdamą variklio gamintojo eksploatavimo instrukciją.

Priemonės

	Benzinas	Variklio alyva
Rūšis	Normalus benzinas / bešvinis	žr. variklio gamintojo nuorodas
Pildymo kiekis	žr. variklio gamintojo nuorodas	maždaug 0,6 l

Saugumas



Įspėjimas!

Niekada nepalikite prietaiso su veikiančiu varikliu patalpoje. Kyla pavojus apsinuodyti dujomis!

- Benzina ir alyvą laikykite tik tam skirtose talpyklose.
- Benzina ir alyvą galima pilti ir išleisti tik tuomet, kai variklis yra šaltas.
- Benzino ir alyvos nepilkite veikiant varikliui.
- Nepripildykite bako per daug (benzinas plečiasi).
- Prie bako nerūkykite.
- Neatidarykite bako dangtelio, kai variklis veikia arba yra karštas.
- Pakeiskite pažeistą baką ar jo dangtelį.
- Visada tvirtai uždarykite dangtelį.
- Jei benzino išbėga, draudžiama bandyti užvesti variklį. Būtina nuvalyti benzinu užterštą prietaiso plotą. Draudžiama bandyti užvesti, kol neišsisklaidys benzino garai.
- Jei išbėgo variklio alyva:
 - neužveskite variklio.
 - Išbėgusią variklio alyvą tinkama priemone suriškite arba nuvalykite ir atiduokite tinkamai utillizuoti.

- Prietaisą nuvalykite



Senos alyvos:

- neišmeskite kartu su atliekomis;
- nepilkite į kanalizaciją, nuotekas ar ant žemės.

Mes rekomenduojame seną alyvą surinkti į tinkamą talpyklą ir ją uždarius atiduoti perdirbimo įmonei arba klientų aptarnavimo tarnybai.

Benzino pylimas

1. Išsukite bako dangtelį ir padėkite jį švarioje vietoje.
2. Per piltuvėlį įpilkite benzino.
3. Tvirtai užsukite bako dangtelį ir nuvalykite.

Variklio alyvos pildymas

1. Atsukite alyvos pildymo angos dangtelį, padėkite jį švarioje vietoje.
2. Per piltuvėlį įpilkite alyvos.
3. Tvirtai užsukite dangtelį ir jį nuvalykite.

Eksplotavimo pradžia



Dėmesio!

Prietaiso negalima naudoti, jei atsilaisvino, pažeistas arba nusidėvėjęs pjovimo mechanizmas ar tvirtinimo dalys.

Prieš kiekvieną kartą naudodami atlikite vaizdinį patikrinimą.



Fotoaparato simbolis tolimesniuose puslapiuose nurodo į nuotrauką, 4–7 psl.

Pjovimo aukščio nustatymas



Dėmesio! Pavojus susižeisti!

Pjovimo aukštį galite nustatyti tik esant išjungtam varikliui ir nejudant pjovimo peiliui.



- Visiems ratams visada nustatykite vienodą pjovimo aukštį.
- Pjovimo aukščio reguliavimas priklauso nuo modelio.

Centrinis reguliatorius (📷 1)

4. Paspauskite ir laikykite centrinio aukščio reguliatoriaus mygtuką (📷 1/1).

- Jei norite, kad veja būtų žemesnė, centrinio aukščio reguliatoriaus rankeną spauskite žemyn (📷 1/2).
- Jei norite, kad veja būtų aukštesnė, centrinio aukščio reguliatoriaus rankeną traukite aukštyn (📷 1/2).
- Rodoma centrinio aukščio reguliatoriaus pako-pa (📷 1/3).

5. Pageidaujama pjovimo aukštyje atleiskite mygtuką.

Ašių reguliatorius arba centrinis reguliatorius (📷 2, 3)

1. Atblokavimo svirtį paspauskite į šoną ir laikykite.
2. Svirtį stumkite kairėn arba dešinėn link pageidaujamo pjovimo aukščio.
3. Užfiksukite svirtį.
4. Patikrinkite, ar visi ratai užfiksuoti vienodose padėtyse.

Atskirų ratų greitojo reguliavimo įtaisas arba ašių reguliatorius (📷 4)

1. Atblokavimo svirtį paspauskite į šoną ir laikykite.
2. Svirtį stumkite kairėn arba dešinėn link pageidaujamo pjovimo aukščio.
3. Užfiksukite svirtį.
4. Patikrinkite, ar visi ratai užfiksuoti vienodose padėtyse.

Atskirų ratų reguliatorius (📷 5)

1. Ratų varžtą atsukite kairėn arba dešinėn.
2. Rato varžtą įstatykite į pageidaujamo pjovimo aukščio kiaurymę.
3. Priveržkite rato varžtą.



Ratų varžtų sriegiai yra kairiniai ir dešininiai. Sukdami atkreipkite dėmesį į atitinkamą sriegio kryptį pjovimo prietaiso korpuse ir korpuso varžtuose.

4. Patikrinkite, ar visų ratų kiaurymių padėtis vienoda.

Centrinis reguliatorius (📷 6)

1. Abu nykščius padėkite ant ašių galų.
2. Pirštus pakiškite po pjovimo korpusu.
3. Ašį abiem nykščiais ištraukite iš lig šiol naudojimo pjovimo aukščio nustatymo įrantos.
4. Ašį abiem nykščiais patraukite iki norimos pjovimo aukščio nustatymo įrantos ir užfiksuokite.
5. Patikrinkite, ar visi ratai užfiksuoti vienodose padėtyse.

Pjovimas su žolės surinkimo dėže



Dėmesio! Pavojus susižeisti!

Žolės surinkimo dėžę nuimkite ir uždėkite tik esant išjungtam varikliui ir sustojus pjovimo peiliui.

1. Pakelkite apsauginę sklendę ir žolės surinkimo dėžę užkabinkite už laikiklio (📷 8).

Pripildymo lygio indikatorius

Pjaunant pripildymo lygio indikatorius oro srovė spaudžia į viršų (📷 7a).

Kai žolės surinkimo dėžė pripildoma, pripildymo lygio indikatorius priglundžia prie dėžės (📷 7b). Reikia ištuštinti žolės surinkimo dėžę.

Žolės surinkimo dėžės ištuštinimas

1. Pakelkite apsauginę sklendę.
2. Atkabinkite žolės surinkimo dėžę ir išimkite traukdamą į save (📷 8).
3. Ištuštinkite žolės surinkimo dėžę.
4. Vėl pakelkite apsauginę sklendę ir žolės surinkimo dėžę užkabinkite už laikiklio (📷 8).

Pjovimas be žolės surinkimo dėžės



Dėmesio!

Be žolės surinkimo dėžės galima pjauti tik tinkamai veikiant sukimo elementams.

Apsauginę sklendę prie vejpjovės korpuso spaudžia spyruoklės jėga. Nupjauta žolė išmetama atgal ant žemės.

Mulčiavimas mulčiavimo rinkiniu (papildoma)

Parinkus mulčiavimo funkciją nupjauta žolė nesurenkama, o išmetama ant vejų. Mulčas saugo žemę nuo išsausėjimo ir aprūpina maistingosiomis medžiagomis.

Geriausių rezultatų pasiekama reguliariai nupjaunant maždaug 2 cm. Greitai pūva tik jauna žolė minkštais lapeliais.

- Žolės aukštis prieš pradėdant mulčiuoti: daugiausiai 8 cm.
- Žolės aukštis baigus mulčiuoti: mažiausiai 4 cm.



Eikite tokiu greičiu, kad prietaisas spėtų mulčiuoti, neikite per daug greitai.

Mulčiavimo rinkinio įstatymas



Dėmesio! Pavojus susižeisti!

Mulčiavimo rinkinį uždėkite ir nuimkite tik esant išjungtam varikliui ir sustojus pjovimo peiliui.

1. Nuimkite žolės surinkimo dėžę (📷 8).
2. Pakelkite apsauginę sklendę ir mulčiavimo rinkinį įstatykite į išmetimo kanalą (📷 9). Fiksatorius turi užsifikuoti.



Jei mulčiavimo rinkinys neužsifikuoja, šis rinkinys ir pjovimo peilis gali būti pažeisti.

Mulčiavimo rinkinio išėmimas

1. Pakelkite apsauginę sklendę.
2. Atleiskite mulčiavimo rinkinio fiksatore (📷 10/1).
3. Ištraukite mulčiavimo rinkinį (📷 10/2).

Pjovimas, naudojant šoninį išmetimo kanalą (parinktis)

⚠ Dėmesio! Pavojus susižeisti!
Šoninį išmetimo kanalą nuimkite ir uždėkite tik esant išjungtam varikliui ir sustojus pjovimo peiliui.

Šoninio išmetimo kanalo įstatymas

1. Nuimkite žolės surinkimo dėžę ir įstatykite mulčiavimo rinkinį.
2. Atlenkite šoninio išmetimo kanalo dangtelį ir jį laikykite (📖 11/1).
3. Įstatykite šoninį išmetimo kanalą (📖 11/2).
4. Lėtai uždarykite dangtelį. Dangtelis saugo, kad šoninis išmetimo kanalas neiškristų.

Šoninio išmetimo kanalo išėmimas

1. Atlenkite šoninio išmetimo kanalo dangtelį ir jį laikykite (📖 11/1).
2. Išimkite šoninį išmetimo kanalą ir uždarykite dangtelį (📖 11/2).

Rankenos aukščio nustatymas (papildoma)

Jei reikia, rankenos aukštį galima nustatyti dviejuose skirtinguose aukščiuose.

1. Išsukite apatinio skersinio varžtinių jungčių abu rankenos varžtus.
2. Ištraukite sraigtus ir pageidaujama rankenos padėtį nustatykite sraigtus įstatydami į vieną iš dviejų laikiklio stačiakampių angų ir reguliuodami strypais (📖 12).
Atkreipkite dėmesį, kad būtų naudojamos tos pačios laikiklių kiaurymės!
3. Rankenos varžtais laikiklius vėl prisukite prie apatinio skersinio.

Variklio užvedimas

⚠ Dėmesio! Pavojus apsinuodyti!
Niekada nepalikite prietaiso su veikiančiu varikliu patalpoje.

⚠ Dėmesio! Pavojus susižeisti!
Paleisdami nepakreipkite prietaiso.

- Variklį užveskite tik sumontavę peilį (peilis yra lyg inercinė masė).
- Paleisdami iki eksploatavimo temperatūros įkaitusį variklį (HONDA), NESPAUSKITE droselio arba pildytuvo mygtuko.
- Nekeiskite variklio regulatoriaus nuostatų.

- Nebandykite paleisti prietaiso, jei išmetimo kanalas neuždengtas viena iš toliau nurodytų dalių:
 - žolės surinkimo dėžė
 - apsauginė sklendė
 - mulčiavimo rinkinys
- Paleisdami jungiklį spauskite atsargiai, laikydamiesi gamintojo instrukcijų.
- Kojas statykite pakankamu atstumu nuo pjovimo mechanizmo.
- Prietaisą paleiskite pastatę ant neaukštos žolės.





Ženklaai ant prietaiso:

Droselis* Paleidimas Veikimas Stabdymas	
Nuotolinis greičio valdiklis* Paleidimas Stabdymas	
Nuotolinis greičio valdiklis su droseliu*	
Bepakopė pavarų dėžė* Greitai Lėtai	
Peilio sankaba* Įjungti Išjungti	

* priklauso nuo konstrukcijos

Paleidimas ranka

Be nuotolinio greičio valdiklio, su droseliu

Droselis		
Paleidimas		
Veikimas		
Stabdymas		

1. Nustatykite droselį į 1 padėtį (📷 13/1).
2. Apsauginį lanką patraukite iki viršutinio skersinio ir laikykite (📷 17) – apsauginis lankas neužsifiksuoja.
3. Smarkiai ištraukite starterio lyną ir lėtai atleiskite, kad vėl susivyniotų (📷 18).
4. Įšilus varikliui (maždaug po 15–20 sekundžių) droselį nustatykite į 2 padėtį (📷 13/2).

i Varikliui tiekiamas tam tikras dujų kiekis. Sūkių skaičiaus reguliuoti negalima.

Be nuotolinio greičio valdiklio, su pildytuvu(📷 16)

1. 3 kartus paspauskite pildytuvo rankenėlę maždaug kas 2 sekundes (📷 16). Jei temperatūra yra žemesnė negu 10 °C, paspauskite pildytuvo rankenėlę 5 kartus.
2. Apsauginį lanką patraukite iki viršutinio skersinio ir laikykite (📷 17) – apsauginis lankas neužsifiksuoja.
3. Smarkiai ištraukite starterio lyną ir lėtai atleiskite, kad vėl susivyniotų (📷 18).

i Varikliui tiekiamas tam tikras dujų kiekis. Sūkių skaičiaus reguliuoti negalima.

Be nuotolinio greičio valdiklio, be pildytuvo / droselio

1. Apsauginį lanką patraukite iki viršutinio skersinio ir laikykite (📷 17) – apsauginis lankas neužsifiksuoja.
2. Smarkiai ištraukite starterio lyną ir lėtai atleiskite, kad vėl susivyniotų (📷 18).

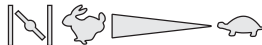

i Varikliui tiekiamas tam tikras dujų kiekis. Sūkių skaičiaus reguliuoti negalima.

Su nuotoliniu greičio valdikliu, su droseliu

Nuotolinis greičio valdiklis su droseliu	
--	---



1. Nustatykite greičio valdymo svirtį į 1 padėtį (📷 14/1).
2. Apsauginį lanką patraukite iki viršutinio skersinio ir laikykite (📷 17) – apsauginis lankas neužsifiksuoja.
3. Smarkiai ištraukite starterio lyną ir lėtai atleiskite, kad vėl susivyniotų (📷 18).
4. Įšilus varikliui (maždaug po 15–20 sekundžių) greičio valdymo svirtį nustatykite tarp 2 ir 3 padėčių (📷 14/2).





Su nuotoliniu greičio valdikliu, be pildytuvo / droselio

Nuotolinis greičio valdiklis	
Paleidimas	
Stabdymas	





1. Greičio valdymo svirtį nustatykite į 1 padėtį (📷 20/1).
2. Apsauginį lanką patraukite iki viršutinio skersinio ir laikykite (📷 17) – apsauginis lankas neužsifiksuoja.
3. Smarkiai ištraukite starterio lyną ir lėtai atleiskite, kad vėl susivyniotų (📷 18).
4. Įšilus varikliui (maždaug po 15–20 sekundžių) greičio valdymo svirtį nustatykite tarp 2 ir 3 padėčių (📷 20).

Su nuotoliniu greičio valdikliu, su pildytuvu(📷 16)

Nuotolinis greičio valdiklis	
Paleidimas	
Stabdymas	

1. Greičio valdymo svirtį nustatykite į  padėtį (📷 20/1).
2. 3 kartus paspauskite pildytuvo rankenėlę maždaug kas 2 sekundes (📷 16). Jei temperatūra yra žemesnė negu 10 °C, paspauskite pildytuvo rankenėlę 5 kartus.
3. Apsauginį lanką patraukite iki viršutinio skersinio ir laikykite (📷 17) – apsauginis lankas neužsifiksuoja.
4. Smarkiai ištraukite starterio lyną ir lėtai atleiskite, kad vėl susivyniotų (📷 18).
5. Kai variklis pradeda sukintis, greičio valdymo svirtimi parinkite pageidaujamą sūkių skaičių; tam ją reikia nustatyti į padėtį tarp  ir  (📷 20).
3. Uždegimo spynelėje uždegimo raktą iki galo pasukite į dešinę (📷 19).
4. Kai variklis užsiveda, atleiskite uždegimo raktą (jis grįžta į „0“ padėtį).
5. Atsižvelgdami į pageidaujamą variklio sūkių skaičių, greičio valdymo svirtį nustatykite į padėtį tarp  ir  (📷 15/2).

Peilio sankaba (papildoma)

Peilio sankaba Ijungti		
Išjungti		

Naudojant peilio sankabą galima pjovimo peilį prijungti ir atjungti varikliui veikiant.

Pjovimo peilio prijungimas

1. Apsauginį lanką traukite iki viršutinio skersinio ir laikykite (📷 17) – apsauginis lankas neužsifiksuoja.
2. Sankabos svirtį pastumkite nuo korpuso (📷 21/1) – pjovimo peilis prijungiamas.

Pjovimo peilio atjungimas

3. Atleiskite apsauginį lanką (📷 25).
 - Pjovimo peilis atjungiamas.
 - Sankabos pedalas grįžta į rimties padėtį (📷 21/2).

Variklio išjungimas

Prietaisai be peilių sankabos

1. Greičio valdymo svirtį nustatykite į  padėtį (📷 20/2).
2. Atleiskite apsauginį lanką (📷 25).
 - Variklis išsijungia.





Dėmesio – galima smarkiai susipjaustyti!

Variklis gali veikti pagal inerciją. Po išjungimo įsitikinkite, kad variklis neveikia.

Paleidimas elektros įtaisais (parinktis)

Paleidimas elektriniu pildytuvu (📷 16)

1. Nustatykite greičio valdymo svirtį į „START“ padėtį (📷 15/1).
2. 3 kartus paspauskite pildytuvo rankenėlę maždaug kas 2 sekundes (📷 16). Jei temperatūra yra žemesnė negu 10 °C, paspauskite pildytuvo rankenėlę 5 kartus.
3. Apsauginį lanką patraukite iki viršutinio skersinio ir laikykite (📷 17) – apsauginis lankas neužsifiksuoja.
4. Uždegimo spynelėje uždegimo raktą iki galo pasukite į dešinę (📷 19).
5. Kai variklis užsiveda, atleiskite uždegimo raktą (jis grįžta į „0“ padėtį).
6. Atsižvelgdami į pageidaujamą variklio sūkių skaičių, greičio valdymo svirtį nustatykite į padėtį tarp  ir  (📷 15/2).

Paleidimas elektriniu įtaisais be pildytuvo / droselio (📷 15)

1. Nustatykite greičio valdymo svirtį į „START“ padėtį (📷 15/1).
2. Apsauginį lanką patraukite iki viršutinio skersinio ir laikykite (📷 17) – apsauginis lankas neužsifiksuoja.

Prietaisai su peilių sankaba

Peilio sankaba Ijungti Išjungti		
---------------------------------------	---	---

1. Atleiskite apsauginį lanką (🔧 25).
2. Greičio valdymo svirtį nustatykite į  padėtį (🔧 20/2).
- Variklis išsijungia.

⚠ Dėmesio – galima smarkiai susipjaustyti!
Variklis gali veikti pagal inerciją. Po išjungimo įsitikinkite, kad variklis neveikia.

Ratų pavara (papildoma) (🔧 22)

⚠ Dėmesio!
Reduktorių įjunkite tik veikiant varikliui.







Ratų pavaros įjungimas

1. Reduktoriaus perjungimo lanką spauskite link viršutinio skersinio (🔧 22) – reduktoriaus perjungimo rankena neužsifiksuoja.
- Ratų pavara įjungiamas.

Ratų pavaros išjungimas

1. Atleiskite reduktoriaus perjungimo lanką (🔧 24).
- Ratų pavara išjungiamas.

Bepakopis reduktorius (papildoma)

Bepakopis reduktorius Greitai Lėtai						
--	---	---	---	---	---	---

Bepakope pavarų dėže galima nuosekliai keisti vejamą važiavimo greitį.

⚠ Dėmesio!
Svirtį junkite tik veikiant varikliui.
Jei jungsite neveikiant variklio pavara, galite sugadinti pavaros mechanizmą.

- Jei norite padidinti greitį, svirtį (🔧 23) patraukite nurodyta kryptimi (🔧 23/2).

- Jei norite sumažinti greitį, svirtį (🔧 23) patraukite nurodyta kryptimi (🔧 23/1).

i Važiavimo greitį visada pritaikykite pagal esamą dirvos ir vejos būklę.

Techninis aptarnavimas ir priežiūra

⚠ Dėmesio! Pavojus susižeisti!

- Prieš atlikdami bet kokius techninės ir profilaktinės priežiūros darbus visada išjunkite variklį ir ištraukite uždegimo žvakės kištuką.
- Variklis gali veikti pagal inerciją. Po išjungimo įsitikinkite, kad variklis neveikia.
- Atlikdami pjovimo peilių techninės ir profilaktinės priežiūros darbus visada dėvėkite darbinės pirštines!

- Tvirtai priveržkite visas veržles, sraigtus ir varžtus.
- Prietaisas turi būti saugios darbinės būklės.
- Palaukite kol variklis atvės ir tik tuomet pastatykite prietaisą į laikymo vietą.
- Reguliariai tikrinkite, ar žolės surinkimo įrenginys tinkamai veikia, ar nenusidėvėjo.
- Po kiekvieno naudojimo išvalykite prietaisą.
- Ant prietaiso nepurškite vandens, nes prasiskverbęs vanduo gali sutrikdyti veikimą (degiklio, karbiuratoriaus).
- Reguliariai tikrinkite, ar pjovimo peilis nepažeistas.
- Visada pakeiskite pažeistą duslintuvą.

Pjovimo prietaiso polinkis

Priklausomai nuo variklio gamintojo:

- karbiuratorius / oro filtras turi būti nukreiptas į viršų (🔧 26);
- uždegimo žvakė turi būti nukreipta į viršų (🔧 27).

i Atkreipkite dėmesį į variklio gamintojo eksploatacavimo instrukciją!

Pjovimo peilių galandimas / keitimas

- Atbukusius arba pažeistus pjovimo peilius galite pagalauti / pakeisti tik priežiūros tarnyboje arba įgaliotose specializuotose dirbtuvėse.
- Pagalautus pjovimo peilius būtina subalansuoti.

Dėmesio!

Nesubalansuoti peiliai gali pradėti smarkiai vibruoti ir pažeisti pjovimo prietaisą.

Starterio akumulatoriaus įkrovimas (papildoma)

Starterio akumulatoriaus baterijai techninės priežiūros nereikia ir ją įprastai įkrauna pjovimo prietaisas. Tam tikrais atvejais akumulatoriaus bateriją turi įkrauti naudotojas:

- prieš pirmą kartą pradėdamas naudoti pjovimo prietaisą;
- kai ji išsikrauna, prieš pastatant žiemos sezonui arba ruošiantis ilgai nenaudoti (> 6 mėnesius).

Įkrovimas

1. Iš akumulatoriaus baterijos dėžės išimkite įkrovimo prietaisą.
2. Akumulatoriaus baterijos laidą atjunkite nuo variklio laido (🔌 28).
3. Akumulatoriaus baterijos laidą prijunkite prie krovimo prietaiso laido (🔌 29).
4. Įjunkite krovimo prietaisą į elektros tinklą. Tinklo srovės įtampa turi atitikti įkrovimo prietaiso darbinę įtampą.

Krovimo laikas – maždaug 36 valandos.

Naudokite tik pristatytą originalų krovimo prietaisą.

Dėmesio!

- Starterio akumuliatorių įkraukite tik sausoje, gerai vėdinamoje patalpoje.
- Kol vejaplovė įkraunama, jos nejunkite.

Variklio priežiūra

Variklio alyvos keitimas

1. Paruoškite alyvai pilti tinkamą talpyklą.
2. Per alyvos pildymo angą išleiskite arba išsiurbkite visą alyvą.



Panaudotą variklio alyvą utilizuokite nekenkdami aplinkai!

Mes rekomenduojame seną alyvą surinkti į tinkamą talpyklą ir ją uždarius atiduoti perdirbimo įmonei arba klientų aptarnavimo tarnybai.

Senos alyvos

- neišmeskite kartu su atliekomis;
- nepilkite į kanalizaciją ar nuotekas;
- nepilkite ant žemės.

Oro filtro keitimas

- Atkreipkite dėmesį į variklio gamintojo eksploataavimo instrukciją.

Uždegimo žvakės keitimas

- Atkreipkite dėmesį į variklio gamintojo eksploataavimo instrukciją.

Ratų pavara (parinktis)

Šarvuotojo lyno nustatymas

Jei veikiant varikliui ratų pavara neišsijungia ir neišsijungia, reikia reguliuoti atitinkamą šarvuotąjį lyną.



Dėmesio!

Šarvuotąjį lyną reguliuokite tik išjungę variklį.

1. Šarvuotojo lyno reguliuojamąją dalį pasukite rodyklės kryptimi (🔌 30).
2. Patikrinkite užvesdami variklį ir įjungdami važiuoklę.
3. Jei ratų pavara vis tiek neveikia, vejaplovę reikia nuvežti į priežiūros tarnybą arba įgaliotąsias specializuotas dirbtuves.

Varančiojo krumpliaracio tepimas alyva

- Retkarčiais purškiamąją alyvą sutepkite ant perdavimo veleno esantį varantįjį krumpliaratį.



Ratų pavaros reduktoriaus techninė priežiūra neatliekama.

Sandėliavimas



Dėmesio – gali sprogti!

Nelaikykite prietaiso šalia atviros ugnies arba šilumos šaltinių.

- Palaukite, kol variklis atvės.
- Kad laikant prietaisas neužimtų daug vietos, galima užlenkti viršutinį skersinį.
- Prietaisą laikykite sausoje ir vaikams bei neinstruktuotiems asmenims nepasiekiamoje vietoje.
- Starterio akumulatoriaus bateriją laikykite tokioje vietoje, kurioje ji negalėtų užšalti.
- Retkarčiais įkraukite starterio akumulatoriaus bateriją.
- Ištuštinkite benzino baką.
- Ištraukite uždegimo žvakės kištuką.

Remontas

Remonto darbai gali būti atlikti tik priežiūros tarnybose ir įgaliotose specializuotose dirbtuvėse.

Utilizavimas



Nebetinkamų prietaisų, maitinimo elementų ir akumulatoriaus neišmeskite kartu su buitinėmis atliekomis!

Pakuotė, prietaisai ir priedai yra pagaminti iš perdirbamų medžiagų ir tinkamai pašalinami.

Trikdžių žinynas



Dėmesio!

Negalima bandyti ištiesinti peilio ar variklio veleno.

Gedimas	Sprendimas
Neužsiveda variklis.	<ul style="list-style-type: none"> ▪ Benzino pylimas ▪ Nustatykite greičio valdymo svirtį į „Start“ padėtį. ▪ Įjunkite droselį. ▪ Variklio perjungimo svirtį spauskite link viršutinio skersinio. ▪ Patikrinkite uždegimo žvakes, jei reikia, pakeiskite. ▪ Išvalykite oro filtrą. ▪ Pasukite pjovimo peilį. ▪ Įkraukite starterio akumulatoriaus bateriją. ▪ Užveskite ant nupjauto ploto.
Silpsta variklio galingumas	<ul style="list-style-type: none"> ▪ Pakoreguokite pjovimo aukštį. ▪ Pagaląskite / pakeiskite pjovimo peilį. ▪ Išvalykite išmetimo kanalą / korpusą. ▪ Išvalykite oro filtrą. ▪ Sumažinkite darbinį greitį.
Netinkamas pjovimas	<ul style="list-style-type: none"> ▪ Pagaląskite / pakeiskite pjovimo peilį. ▪ Pakoreguokite pjovimo aukštį.
Žolės surinkimo dėžė nepri- pildo iki galo.	<ul style="list-style-type: none"> ▪ Pakoreguokite pjovimo aukštį. ▪ Palaukite, kol veja išdžius. ▪ Pagaląskite / pakeiskite pjovimo peilį. ▪ Nuvalykite žolės surinkimo dėžės groteles. ▪ Išvalykite išmetimo kanalą / korpusą.
Neveikia ratų pavara	<ul style="list-style-type: none"> ▪ Pereguliuokite šarvuotąjį lyną. ▪ Pažeistas trapecinis diržas. ▪ Kreipkitės į techninės priežiūros centrą. ▪ Ratų pavaroje yra purvo, nuimkite krumpliutąjį diržą ir reduktorių. ▪ Laisvosios eigos paviršius (variantinį krumpliaratį ant perdavimo veleno) papurškite purškiamąja alyva.
Įjungus reduktorių nesisuka ratai.	<ul style="list-style-type: none"> ▪ Priveržkite ratų varžtus. ▪ Sugedo rato stebulė. ▪ Pažeistas trapecinis diržas. ▪ Kreipkitės į techninės priežiūros centrą.
Prietaisas neįprastai stipriai vibruoja.	<ul style="list-style-type: none"> ▪ Patikrinkite pjovimo peilį.



Atsiradus trikdžiams, kurie nepateikti šioje lentelėje arba kurių negalite pašalinti savarankiškai, kreipkitės į mūsų kvalifikuotus klientų aptarnavimo tarnybos specialistus.

- Profesionalus patikrinimas visada reikalingas:
 - užvažiuavus ant kliūtis;
 - staiga nustojus veikti varikliui;
 - atsiradus reduktoriaus pažeidimams;
 - sugedus trapeciniam diržui;
 - sulinkus peiliui;
 - sulinkus variklio velenui.

EB atitikties deklaracija

- žr. montavimo instrukciją

Garantija

Medžiagų defektus arba gamintojo klaidas mes pašaliname, kol nepasibaigė numatytas garantinis laikotarpis. Jums pasirinkus atliktame prietaiso remontą arba pakeičiame jį kitu. Garantinis laikotarpis nustatomas pagal teisės aktus tos šalies, kurioje nupirkta prietaisas.

Mūsų garantiniai įsipareigojimai galioja kai:

- Prietaisas naudojamas pagal paskirtį
- Laikomasi eksploatacijos instrukcijos
- Naudojamos originalios atsarginės dalys

Garantija prarandama kai:

- Bandoma savarankiškai remontuoti prietaisą
- Atlikti techniniai prietaiso pakeitimai
- Naudojama ne pagal paskirtį (pvz., naudojama pramonėje ar komunaliniame ūkyje).

[garantinius įsipareigojimus neįtrauktą:

- įbrėžimai, kurie atsiranda eksploatacijos metu
- greitai nusidėvinčios dalys, kurios atsarginių dalių specifikacijoje pažymėtos rėmeliuose XXX XXX (X)
- vidaus degimo varikliai. Jiems galioja atskiros atitinkamo variklio gamintojo garantinės sąlygos.

Esant garantiniam įvykiui kreipkitės į pardavimo vietą ar į artimiausią įgaliotą klientų aptarnavimo tarnybą, pateikite šį garantinį dokumentą ir pirkimo čekį. Šie garantiniai įsipareigojimai neatšaukia teisėtus pirkėjo reikalavimus pardavėjui.

О данном руководстве

- Прочтите этот документ перед вводом в эксплуатацию. Это предпосылка для безопасной и бесперебойной работы. Перед использованием ознакомьтесь с органами управления и порядком эксплуатации устройства.
- Соблюдайте указания по технике безопасности и предупреждения, содержащиеся в данном документе и находящиеся на устройстве
- Данный документ является неотъемлемой частью описанного изделия и при продаже подлежит передаче покупателю

Используемые знаки

 **Внимание!**
Точное соблюдение предупреждений с этим знаком поможет предотвратить физический или материальный ущерб.

 Специальные указания для лучшего понимания и более умелого применения.

 Указания, сопровождаемые значком камеры, содержат ссылки на рисунки.

Оглавление

О данном руководстве 316

Описание изделия 316

Предохранительные и защитные устройства 316

Указания по технике безопасности 318

Заправка 319

Горюче-смазочные материалы 319

Электрический пуск (опция) 324

Техническое обслуживание и уход 326

Хранение 327

Ремонт 327

Утилизация 327

Устранение неисправностей 328

Гарантия 329

Сертификат соответствия ЕС 329

Описание изделия

В этом документе содержится описание нескольких моделей бензиновых газонокосилок. Некоторые модели оснащены травосборником и/или дополнительно имеют функцию мульчирования.

Вы можете идентифицировать свою модель по изображениям изделия и описанию различных функций.

Надлежащее использование

Данное устройство предназначено для стрижки газонов в частном порядке и может использоваться исключительно для сухих газонов.

Применение за пределами установленных рамок считается не соответствующим назначению.

Возможное неправильное применение

- Данная газонокосилка не предназначена для применения в общественных парках, скверах, на спортивных площадках, а также в сельском и лесном хозяйстве.
- Запрещен демонтаж или модификации предохранительных устройств
- Данное изделие нельзя использовать во время дождя или применять для мокрого газона
- Изделие не предназначено для применения в коммерческих целях

Предохранительные и защитные устройства

 **Внимание - опасность получения травмы!**
Запрещается выводить из строя предохранительные и защитные устройства!

Предохранительная скоба

Данное устройство оснащено предохранительной скобой. В случае возникновения опасности следует отпустить предохранительную скобу.

Устройства без муфты ножа:

- Нож останавливается
- Двигатель останавливается

Устройства с муфтой ножа:

- Нож останавливается
- Двигатель работает дальше

Отражательная заслонка

Отражательная заслонка защищает от вылетающих частиц.

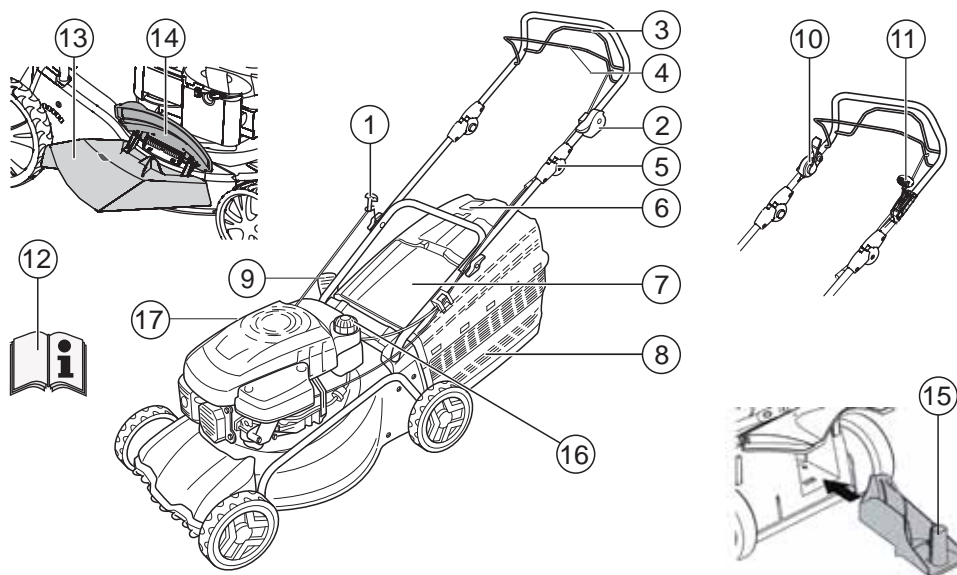



1	Пусковой трос	9	Регулировка высоты скашивания*
2	Старт, стоп*	10	Муфта ножа*
3	Колесный привод*	11	Вариатор*
4	Предохранительная скоба	12	Руководство по эксплуатации
5	Эргономичная регулировка высоты*	13	Насадка для выброса скошенной травы*
6	Индикатор уровня заполнения*	14	Запорный клапан*
7	Отражательная заслонка*	15	Комплект для мульчирования*
8	Травосборник*	16	Бензобак
	<i>*в зависимости от типа исполнения</i>	17	Маслоналивной патрубков

Знаки на устройстве

	Внимание! Проявляйте особую осторожность при работе с устройством.		Перед проведением работ с режущим механизмом выдернуть контактный наконечник свечи зажигания.
	Перед вводом в эксплуатацию прочтите инструкцию по применению!		Ослабьте моторный тормоз.
	Не допускайте посторонних в опасную зону!		Включите колесный привод.
	Берегите руки и ноги от режущего механизма!		Дистанционное управление подачей газа, старт / стоп.
	Соблюдайте дистанцию по отношению к опасной зоне.		

Дополнительные знаки на устройствах с

электрическим пуском

	Внимание! Опасность поражения электрическим током.
	Берегите питающий провод от ножа.
	Перед проведением технического обслуживания или в случае повреждения кабеля сразу же отключите устройство от сети.

Указания по технике безопасности

 **Внимание!**
Используйте устройство только в технически исправном состоянии.

 **Внимание - опасность получения травмы!**
Запрещается выводить из строя предохранительные и защитные устройства!

 **Внимание - опасность пожара!**
Не храните заправленное устройство в зданиях, где пары бензина могут контактировать с открытым пламенем или искрами!
Очищайте участки вокруг двигателя, выхлопной трубы, аккумуляторной батареи и топливного бака от скошенной травы, бензина и масла.

 **Осторожно - опасность пожара!**
Бензин и масло являются чрезвычайно горючими материалами!

- Никому не позволяйте входить в опасную зону.
- Не производите стрижку газона, когда поблизости находятся люди, в первую очередь дети, или домашние животные.
- Пользователь несет ответственность за несчастные случаи с другими людьми, а также за материальный ущерб, причиненный им
- Дети, а также другие лица, не изучившие руководство по эксплуатации, не допускаются к эксплуатации устройства.
- Соблюдайте региональные требования относительно минимально допустимого возраста для эксплуатации устройства.
- Пользователю запрещается работать с устрой-

ством, если он находится под воздействием алкоголя, наркотиков или лекарств

- Носите соответствующую рабочую одежду:
 - длинные брюки,
 - прочную и нескользящую обувь,
 - средства защиты слуха.
- При проведении работ на склонах
 - следите, чтобы Ваше положение было устойчивым
 - всегда стригите траву поперек склона, никогда не ведите газонокосилку вверх или вниз
 - не стригите траву на склонах под углом больше 20°
 - Соблюдайте особенную осторожность при развороте косилки
- Работайте только при достаточном дневном или искусственном освещении
- Берегите части тела, конечности и одежду от режущего механизма
- Соблюдайте местные предписания в отношении рабочего времени
- Не оставляйте готовое к работе устройство без присмотра
- Выполняйте стрижку исключительно с помощью острых ножей
- Никогда не используйте устройство с поврежденными предохранительными приспособлениями / решетками
- Никогда не используйте устройство без полностью смонтированных предохранительных приспособлений (например: отражательной заслонки, травосборника)
- Перед каждым применением проверяйте устройство на наличие повреждений, перед следующим применением заменяйте поврежденные детали
- Заменяйте изношенные или поврежденные ножи и крепежные болты исключительно целым комплектом, чтобы избежать разбалансировки
- Перед запуском двигателя соедините все ножи и приводы
- Выключите двигатель, дождитесь остановки

устройства, и извлеките ключ зажигания и контактный наконечник свечи зажигания

- если Вы оставляете устройство без присмотра,
- при проверках, очистке или проведении работ с устройством,
- при возникновении неполадок,
- перед снятием блокировки,
- перед устранением засоров,
- после контакта с посторонними предметами,
- перед дозаправкой бензином,
- при возникновении повреждений и необычной вибрации в устройстве (необходима немедленная проверка).

i Осмотрите газонокосилку на предмет наличия повреждений и при необходимости проведите ремонтные работы, прежде чем запустить и начать работу с ней снова.

- Вставьте контактный наконечник свечи зажигания и запустите двигатель
 - после устранения неполадки (см. таблицу неполадок) и проверки устройства
 - после очистки устройства
- Не запускайте двигатель, когда Вы стоите перед каналом выброса
- Полностью и тщательно проверяйте подстригаемый участок, удалите все посторонние предметы
- Особое внимание проявляйте при развороте газонокосилки или при подтягивании ее к себе
- Не производите стрижку газона там, где имеются препятствия (например, ветки, корни деревьев)
- Убирайте срезанную траву исключительно при остановленном двигателе
- При пересечении поверхности, не подлежащей стрижке,

следует выключать двигатель / нож
- Запрещается поднимать или переносить устройство с работающим двигателем
- Запрещается принимать пищу, пить или курить во время заправки бензина или моторного мас-

ла

- Не вдыхайте пары бензина
- Ведите газонокосилку, перемещаясь шагом
- Перед эксплуатацией устройства проверьте прочность посадки гаек, винтов и болтов
- При работе двигателя в холостом режиме закрывайте дроссельный клапан. Если двигатель оснащен запорным краном для бензина, после стрижки его необходимо закрыть

Заправка

Перед вводом в эксплуатацию газонокосилку следует заправить.



Осторожно - опасность пожара!

Бензин и масло являются чрезвычайно горючими материалами!



Соблюдайте указания руководства по эксплуатации от производителя двигателя, входящего в комплект поставки.

Горюче-смазочные материалы

	Бензин	Моторное масло
Сорт	нормальный бензин / неэтилированный	см. указания производителя двигателя
Количество	см. указания производителя двигателя	прибл. 0,6 л

Безопасность



Внимание!

Не запускайте двигатель в закрытых помещениях. Опасность отравления!

- Храните бензин и масло только в предназначенных для этого емкостях
- Заправляйте и сливайте бензин и масло только при остывшем двигателе вне помещений
- Не заливайте бензин или масло во время работы двигателя
- Не допускайте переполнения бака (бензин расширяется)

- Не курите во время заправки
- Не открывайте крышку бака при работающем или нагретом двигателе
- Поврежденный бак или крышку бака следует заменить
- Всегда плотно закрывайте крышку бака
- Если бензин вытек, не пытайтесь запустить двигатель. Вместо этого необходимо убрать устройство с загрязненной бензином поверхности. Избегайте любых попыток зажигания, пока пары бензина не улетучатся.
- При утечке моторного масла:
 - не запускайте двигатель,
 - соберите вытекшее моторное масло с помощью втягивающего средства или ветоши и утилизируйте надлежащим образом,
 - очистите устройство.



Отработавшее масло:

- не следует выбрасывать вместе с бытовыми отходами,
- не следует сливать в канализацию, стоки или на землю.

Мы рекомендуем сдавать отработавшее масло в закрытых емкостях в соответствующие пункты утилизации или станции технического обслуживания.

Заправка бензина

1. Открутите крышку бака и отложите ее в чистое место.
2. Залейте бензин через воронку.
3. Плотно закройте и очистите заливное отверстие бака.

Заправка моторного масла

1. Отверните крышку маслоналивной горловины и отложите ее в чистое место.
2. Залейте масло через воронку.
3. Плотно закройте маслоналивную горловину и очистите ее.

Ввод в эксплуатацию



Внимание!

С ослабленным, поврежденным или изношенным режущим механизмом или крепежными деталями использование устройства запрещается!

Перед каждым вводом в эксплуатацию выполняйте визуальную проверку.



Символ фотоаппарата на следующих страницах указывает на иллюстрации на стр. 4–7.

Регулировка высоты скашивания



Внимание - опасность получения травмы!

Регулировку высоты скашивания выполняйте только при выключенном двигателе и остановленных ножах.



- Всегда устанавливайте все колеса на одинаковую высоту скашивания.
- Регулировка высоты скашивания зависит от модели.

Центральная регулировка (☞ 1)

4. Нажмите и удерживайте кнопку центральной регулировки по высоте (☞ 1/1).
 - При стрижке невысокой газонной травы переведите рукоятку центральной регулировки высоты вниз (☞ 1/2)
 - При стрижке высокой газонной травы переведите рукоятку центральной регулировки высоты вверх (☞ 1/2)
 - Отображается уровень центральной регулировки по высоте (☞ 1/3)
5. Отпустите кнопку после достижения нужной высоты скашивания.

Осевая или центральная регулировка (☞ 2, 3)

1. Отвести в сторону и удерживать в этом положении рычаг для разблокировки.
2. Переместите рычаг влево или вправо на желаемую высоту скашивания.
3. Рычаг должен войти в паз.
4. Проследите за тем, чтобы все колеса находились на этом уровне.

Быстрая регулировка отдельного колеса или осевая регулировка (📷 4)

1. Отвести в сторону и удерживать в этом положении рычаг для разблокировки.
2. Переместите рычаг влево или вправо на желаемую высоту скашивания.
3. Рычаг должен войти в паз.
4. Проследите за тем, чтобы все колеса находились на этом уровне.

Регулировка отдельного колеса (📷 5)

1. Ослабьте винт колеса, отвинтив его влево или вправо.
2. Вставьте винт в отверстие для необходимой высоты скашивания.
3. Затяните винт колеса.

i Винтовые соединения колес снабжены левой и правой резьбой. При завинчивании обращайте внимание на соответствующее направление резьбы в корпусе газонокосилки и соответствующие винты.

4. Проследите за тем, чтобы все колеса находились на уровне этого отверстия.

Центральная осевая регулировка (📷 6)

1. Положите большие пальцы на концы оси.
2. Подложите палец под корпус косилки.
3. Вытяните ось большими пальцами от предыдущей отметки на нужную высоту скашивания.
4. Подтяните ось большими пальцами в положение перед отметкой нужной высоты скашивания и дайте ей зафиксироваться.
5. Проследите за тем, чтобы все колеса находились на этом уровне.

Стрижка с использованием травосборника

⚠ Внимание - опасность получения травмы!
Снимать и устанавливать травосборник исключительно при выключенном двигателе и остановленных ножах.

1. Приподнять отражательную заслонку и подвесить травосборник на крепления (📷 8).

Индикатор уровня заполнения

Индикатор уровня наполнения во время стрижки потоком воздуха переводится вверх (📷 7a).

Когда травосборник заполнен, индикатор уровня наполнения опускается вниз к травосборнику (📷 7b). Травосборник необходимо опорожнить.

Опорожнение травосборника

1. Приподнять отражательную заслонку.
2. Снять травосборник с креплений и вынуть, выдвинув назад (📷 8).
3. Опорожнить травосборник.
4. Приподнять отражательную заслонку и подвесить травосборник на крепления (📷 8).

Стрижка без травосборника

⚠ Внимание!
Стрижка газонов без травосборника разрешена только при работающей поворотной пружине отражательной заслонки.

Отражательная заслонка вследствие воздействия усилия пружины прилегает к корпусу газонокосилки. Таким образом, скошенная трава выбрасывается назад и вниз.

Монтаж

Соблюдать указания прилагающейся инструкции по монтажу.

⚠ Внимание!
Эксплуатация устройства разрешается только после окончательного завершения монтажа.

Мульчирование с помощью комплекта для мульчирования (опция)

При мульчировании скошенная трава не собирается, а остается на газоне. Мульча защищает почву от высыхания и служит удобрением.

Наилучший результат достигается регулярной стрижкой на прибл. 2 см. Только свежая трава с мягкими стеблями быстро перегнивает.

- Высота травы до мульчирования: максимум 8 см
- Высота травы после мульчирования: не менее 4 см

i Согласовывайте скорость своего шага с мульчированием, не идите слишком быстро.

Установка комплекта для мульчирования

! **Внимание - опасность получения травмы!**
Снимать и устанавливать комплект для мульчирования исключительно при выключенном двигателе и остановленных ножах.

1. Снять травосборник (🔩 8).
2. Приподнять отражательную заслонку и надеть комплект для мульчирования на канал выброса (🔩 9).
Должен сработать механизм блокировки.

i Если комплект для мульчирования не входит в паз, сам комплект и ножи могут быть повреждены.

Демонтаж комплекта для мульчирования

1. Приподнять отражательную заслонку.
2. Открыть крепления комплекта для мульчирования (🔩 10/1).
3. Вынуть комплект для мульчирования (🔩 10/2).

Стрижка с боковым выбросом (опция)

! **Внимание - опасность получения травмы!**
Снимайте или устанавливайте боковой выброс исключительно при выключенном двигателе и остановленных ножах.

Использование бокового выброса

1. Снимите травосборник и вставьте комплект для мульчирования.
2. Откройте крышку бокового выброса и придержите ее (🔩 11/1).
3. Вставьте канал бокового выброса (🔩 11/2).
4. Медленно закройте крышку.
Крышка фиксирует канал бокового выброса, не давая ему выпасть.

Снятие бокового выброса

1. Откройте крышку бокового выброса и придержите ее (🔩 11/1).
2. Снимите боковой выброс и закройте крышку (🔩 11/2).

Установка высоты рукояти (опция)

Высота рукояти при необходимости может быть установлена на двух различных уровнях высоты.

1. Отвинтите оба винта рукояти на винтовом соединении нижней перекладки.
2. Отвинтите болты и установите необходимое положение рукояти, вставив в одно из двух прямоугольных отверстий на креплении, и установите с помощью перекладин (🔩 12).
Следите за тем, чтобы на каждом из креплений использовалось то же отверстие!
3. Снова завинтите крепления с нижней перекладной с помощью винтов рукояти.

Запуск двигателя

! **Внимание - опасность отравления!**
Не запускайте двигатель в закрытых помещениях.

Внимание - опасность получения травмы!
Не поворачивайте устройство во время пускового процесса.

- i** Запускайте двигатель только при установленном ноже (нож используется в качестве инерционной массы)
- При запуске прогретого двигателя (HONDA) НЕ используйте дроссель или кнопку праймера
- Не изменяйте настройки регулятора на двигателе

- Не запускайте устройство, если канал выброса не закрыт одной из следующих деталей:
 - травосборник,
 - отражательная заслонка,
 - комплект для мульчирования.
- Активируйте выключатель стартера с особой внимательностью, в соответствии с указаниями производителя
- Следите, чтобы ноги находились на достаточном расстоянии от режущего инструмента
- Запускайте устройство в низкой траве

Символы положений устройства:

Дроссель* Пуск Работа Стоп	
Дистанционное управление газом* Пуск Стоп	
Дистанционное управление газом с дросселем*	
Вариатор* Быстро мед- ленно	
Муфта ножа* Вкл. Выкл.	

*в зависимости от типа исполнения

Ручной пуск

без дистанционного управления газом, с дросселем



1. Установите дроссель в позицию 1 (📷 13/1).
2. Подтяните предохранительную скобу к верхней перекладине и удерживайте ее в этом положении (📷 17) – предохранительная скоба не фиксируется.
3. Быстро вытяните стартерный трос, а затем дайте ему намотаться, медленно отпуская его (📷 18).
4. После прогрева двигателя (прибл. 15–20 секунд) установите дроссель в положение 2 (📷 13/2).

i Настройка двигателя фиксированная. Регулирование числа оборотов невозможно.

без дистанционного управления газом, с праймером подкачки топлива (📷 16)

1. Трижды нажмите кнопку праймера с интервалом около 2 секунд (📷 16). При температуре ниже 10 °C нажмите кнопку праймера пять раз.
2. Подтяните предохранительную скобу к верхней перекладине и удерживайте ее в этом положении (📷 17) – предохранительная скоба не фиксируется.
3. Быстро вытяните стартерный трос, а затем дайте ему намотаться, медленно отпуская его (📷 18).

i Настройка двигателя фиксированная. Регулирование числа оборотов невозможно.

без дистанционного управления газом, без праймера/дросселя

1. Подтяните предохранительную скобу к верхней перекладине и удерживайте ее в этом положении (📷 17) – предохранительная скоба не фиксируется.

- Быстро вытяните стартерный трос, а затем дайте ему намотаться, медленно отпуская его (📷 18).

i Настройка двигателя фиксированная. Регулирование числа оборотов невозможно.

с дистанционным управлением газом, с дросселем

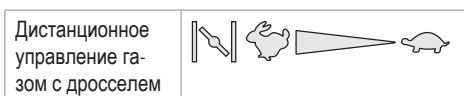

- Установите рычаг газа в положение 📷 (📷 14/1).
- Подтяните предохранительную скобу к верхней переключателю и удерживайте ее в этом положении (📷 17) – предохранительная скоба не фиксируется.
- Быстро вытяните стартерный трос, а затем дайте ему намотаться, медленно отпуская его (📷 18).
- После прогрева двигателя (прибл. 15–20 сек.) установите рычаг газа в положение между 📷 и 📷 (📷 14/2).

с дистанционным управлением газом, без праймера/дросселя

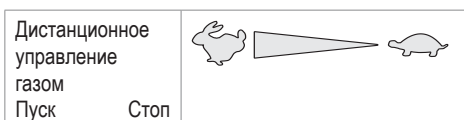

- Установите рычаг газа в положение 📷 (📷 20/1).
- Подтяните предохранительную скобу к верхней переключателю и удерживайте ее в этом положении (📷 17) – предохранительная скоба не фиксируется.
- Быстро вытяните стартерный трос, а затем дайте ему намотаться, медленно отпуская его (📷 18).
- После прогрева двигателя (прибл. 15–20 сек.) установите рычаг газа в положение между 📷 и 📷 (📷 20).

с дистанционным управлением газом, с праймером (📷 16)

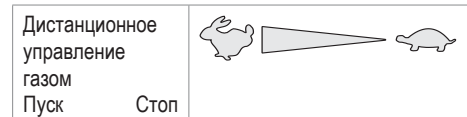

- Установите рычаг газа в положение 📷 (📷 20/1).
- Трижды нажмите кнопку праймера с интервалом около 2 секунд (📷 16). При температуре ниже 10 °C нажмите кнопку праймера пять раз.
- Подтяните предохранительную скобу к верхней переключателю и удерживайте ее в этом положении (📷 17) – предохранительная скоба не фиксируется.
- Быстро вытяните стартерный трос, а затем дайте ему намотаться, медленно отпуская его (📷 18).
- Как только двигатель заработает, переведите рычаг газа для достижения желаемого числа оборотов в положение между 📷 и 📷 (📷 20).

Электрический пуск (опция)



Электрический пуск с праймером (📷 16)

- Установите рычаг газа в положение "ПУСК" (📷 15/1).
- Трижды нажмите кнопку праймера с интервалом около 2 секунд (📷 16). При температуре ниже 10 °C нажмите кнопку праймера пять раз.
- Подтяните предохранительную скобу к верхней переключателю и удерживайте ее в этом положении (📷 17) – предохранительная скоба не фиксируется.
- Поверните ключ зажигания в замке зажигания в крайнее правое положение (📷 19).
- Как только двигатель заработает, отпустите ключ зажигания (он вернется в положение „0“).
- Установите рычаг газа в соответствии с нужным числом оборотов двигателя в положение между 📷 и 📷 (📷 15/2).

Электрический пуск без праймера/дресселя (📷 15)

1. Установите рычаг газа в положение "ПУСК" (📷 15/1).
2. Подтяните предохранительную скобу к верхней перекладине и удерживайте ее в этом положении (📷 17) – предохранительная скоба не фиксируется.
3. Поверните ключ зажигания в замке зажигания в крайнее правое положение (📷 19).
4. Как только двигатель заработает, отпустите ключ зажигания (он вернется в положение „0“).
5. Установите рычаг газа в соответствии с нужным числом оборотов двигателя в положение между 📷 и 📷 (📷 15/2).

Муфта ножа (опция)

Муфта ножа Вкл Выкл		
---------------------------	---	---

С помощью муфты ножа можно подсоединить и отсоединить нож во время работы двигателя.

Подсоединение ножа

1. Подтяните предохранительную скобу к верхней перекладине и удерживайте ее в этом положении (📷 17) - предохранительная скоба не фиксируется.
2. Отведите рычаг муфты от себя (📷 21/1) - нож подсоединится.

Отсоединение ножа

3. Отпустите предохранительную скобу (📷 25). - нож отсоединится.
- рычаг муфты переходит в положение покоя (📷 21/2).

Выключение двигателя



Устройство без муфты ножа

1. Установите рычаг газа в положение 📷 (📷 20/2)
2. Отпустите предохранительную скобу (📷 25). - двигатель выключается.

⚠ Внимание!

Двигатель может работать по инерции. После выключения убедитесь, что двигатель остановился.

Устройства с муфтой ножа

Муфта ножа Вкл Выкл		
---------------------------	---	---

1. Отпустите предохранительную скобу (📷 25).
2. Установите рычаг газа в положение 📷 (📷 20/2).
- двигатель выключается.

⚠ Внимание!

Двигатель может работать по инерции. После выключения убедитесь, что двигатель остановился.

Колесный привод (опция) (📷 22)

⚠ Внимание!

Включать передачу только при работающем двигателе.

Включение колесного привода

1. Нажать и удерживать переключатель передач по направлению к верхней перекладине (📷 22) – переключатель передач не фиксируется.
- включается колесный привод.

Выключение колесного привода

1. Отпустите предохранительную скобу (📷 24).
- выключается колесный привод.

Вариатор (опция)

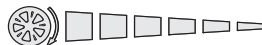
Вариатор Быстро мед- ленно	
----------------------------------	---

С помощью вариатора можно плавно изменять скорость движения газонокосилки.

⚠ Внимание!

Нажимайте рычаг только во время работы двигателя.
Переключение при отсутствии привода может привести к повреждению приводного механизма.

- Для более высокой скорости потяните рычаг (🔧 23) в направлении (🔧 23/2)
- Для более низкой скорости потяните рычаг (🔧 23) в направлении (🔧 23/1)



Всегда приводите скорость движения в соответствие с текущим состоянием грунта и газона.

Техническое обслуживание и уход

⚠ Внимание

- Перед началом всех работ по техобслуживанию и уходу отсоедините штекер свечи зажигания!
- Двигатель может работать по инерции. После выключения убедитесь, что двигатель остановился.
- Всегда надевайте рабочие перчатки при проведении работ по техобслуживанию и уходу с режущим инструментом!

- Все гайки, болты и винты должны быть крепко затянуты
- Устройство должно быть в исправном рабочем состоянии
- Дайте двигателю остыть, прежде чем Вы выключите устройство
- Регулярно проверяйте функционирование и износ травосборника.
- После каждого использования очищайте устройство
- Не обрызгивайте устройство водой
Проникновение воды может привести к неполадкам (системы зажигания, карбюратора)
- Регулярно проверяйте ножи на наличие повреждений

- Всегда заменяйте неисправные глушители

Наклон газонокосилки

В зависимости от производителя двигателя:

- карбюратор / воздушный фильтр должен быть направлен вверх (🔧 26)
- свеча зажигания должна быть направлена вверх (🔧 27)



Соблюдайте указания руководства по эксплуатации от производителя двигателя!

Заточка / замена ножа

- Затупившиеся или поврежденные ножи могут затачиваться / заменяться исключительно в сервисном центре или в авторизованной мастерской.
- Заточенные ножи должны быть отбалансированы.

⚠ Внимание!

Неотбалансированные ножи приводят к сильной вибрации и повреждениям газонокосилки.

Зарядка стартерной батареи (опция)

Стартерная батарея не нуждается в техническом обслуживании и обычно заряжается от косилки. В особых случаях батарею необходимо заряжать пользователю:

- Перед первым вводом косилки в эксплуатацию
- При разрядке, перед перерывом на зиму или длительным простоем (> 6 месяцев)

Процесс зарядки:

1. Извлеките зарядное устройство из ящика аккумулятора батареи.
2. Отсоедините кабель аккумулятора от кабеля двигателя (🔧 28).
3. Соедините кабель аккумулятора с кабелем зарядного устройства (🔧 29).
4. Подключите зарядное устройство к сети питания.
Напряжение сети питания должно соответствовать рабочему напряжению зарядного устройства.

Время зарядки составляет около 36 часов.

Используйте исключительно оригинальное зарядное устройство из комплекта поставки.



Внимание!

- Выполняйте зарядку стартерной аккумуляторной батареи только в сухих, хорошо проветриваемых помещениях
- Не используйте газонокосилку во время процесса зарядки.

Уход за двигателем

Замена моторного масла

1. Подготовьте подходящую емкость для сбора масла.
2. Полностью слейте или откачайте масло через маслосливное отверстие.



Утилизируйте отработавшее масло двигателя без вреда для окружающей среды!

Мы рекомендуем сдавать отработавшее масло в закрытых емкостях в соответствующие пункты утилизации или на станции технического обслуживания.

Отработавшее масло:

- не следует выбрасывать вместе с бытовыми отходами,
- не следует сливать в канализацию или стоки,
- не следует проливать на землю.

Замена воздушного фильтра

- Соблюдайте указания производителя двигателя.

Замена свечи зажигания

- Соблюдайте указания производителя двигателя.

Колесный привод (опция)

Регулирование троса Боудена

Если при работающем двигателе колесный привод не включается- или не выключается, необходимо отрегулировать соответствующий трос Боудена.



Внимание!

Выполняйте регулировку троса Боудена только при выключенном двигателе.

1. Поверните элемент регулировки на тросе Боудена в направлении стрелки (30).
2. Для проверки правильности регулировки запустите двигатель и включите колесный привод.
3. Если колесный привод все еще не работает, необходимо отвести газонокосилку в сервисный центр или в авторизованную мастерскую.

Смазка приводной шестерни

- Время от времени необходимо смазывать приводную шестерню приводного вала из струйной масленики



Передача колесного привода не требует техобслуживания

Хранение



Внимание - опасность взрыва!

Не храните устройство вблизи источников открытого огня или тепла.

- Дайте двигателю остыть
- Для уменьшения занимаемой площади во время хранения сложите верхнюю перекладку
- Высушите устройство и храните его в месте недоступном для детей и посторонних лиц
- Храните стартерную аккумуляторную батарею в месте, где исключается ее замерзание
- Периодически заряжайте стартерную аккумуляторную батарею
- Опорожните бензиновый бак
- Отсоедините штекер свечи зажигания

Ремонт

Ремонтные работы могут осуществляться исключительно сервисными центрами и авторизованными мастерскими.

Утилизация



Отслужившие свой срок устройства, батареи или аккумуляторы нельзя утилизировать вместе с бытовым мусором!

Упаковка, устройство и комплектующие изготовлены из пригодных для переработки и вторичного использования материалов. Их следует утилизировать соответствующим образом.

Устранение неисправностей



Внимание!

Запрещается осуществлять балансировку ножей и вала двигателя.

Неисправность	Устранение
Двигатель не запускается	<ul style="list-style-type: none"> ▪ Залейте бензин ▪ Установите рычаг газа в положение "Пуск" ▪ Включите дроссель ▪ Подведите скобу моторного выключателя к верхней перекладине ▪ Проверьте и при необходимости замените свечи зажигания ▪ Выполните очистку воздушного фильтра ▪ Дайте ножу косилки поработать вхолостую ▪ Подзарядите стартерную батарею ▪ Начинайте работу со скошенной площади
Мощность двигателя снижается	<ul style="list-style-type: none"> ▪ Отрегулируйте высоту скашивания ▪ Заточите / замените ножи косилки ▪ Очистите канал выброса/корпус ▪ Выполните очистку воздушного фильтра ▪ Уменьшите рабочую скорость
Не чистый разрез	<ul style="list-style-type: none"> ▪ Заточите / замените ножи косилки ▪ Отрегулируйте высоту скашивания
Травосборник заполняется не полностью	<ul style="list-style-type: none"> ▪ Отрегулируйте высоту скашивания ▪ Дайте газону высохнуть ▪ Заточите / замените ножи косилки ▪ Очистите решетку травосборника ▪ Очистите канал выброса/корпус
Колесный привод не работает	<ul style="list-style-type: none"> ▪ Отрегулируйте трос Боудена ▪ Клиновой ремень поврежден ▪ Обратитесь в сервисную мастерскую ▪ Грязь в приводе колес, снять зубчатый ремень и механизм передачи ▪ Смажьте механизм свободного хода (приводную шестерню приводного вала) из струйной маслѐнки.
Колеса не вращаются при включенной передаче	<ul style="list-style-type: none"> ▪ Подтяните колесные винты ▪ Ступица колеса неисправна ▪ Клиновой ремень поврежден ▪ Обратитесь в сервисную мастерскую
Необычно сильная вибрация устройства	<ul style="list-style-type: none"> ▪ Проверьте нож косилки



Если Вы не можете устранить возникшую неполадку самостоятельно или ее нет в этой таблице, обратитесь в сервисный центр нашей компании

- Проверка специалистом требуется:
 - после наезда на препятствие,
 - при внезапной остановке двигателя,
 - при неисправностях механизма передачи,
 - при повреждении клинового ремня,
 - при погнутом ноже,
 - при погнутом вале двигателя.

Сертификат соответствия ЕС

- см. инструкцию по монтажу

Гарантия

Производитель устраняет возможные дефекты материалов или производственный брак устройства в течение установленного законом срока подачи рекламаций на свое усмотрение путем ремонта или замены. Срок определяется законодательством страны, в которой приобретено устройство.

Гарантия действует только при следующих условиях:

- при надлежащем использовании устройства;
- при соблюдении указаний руководства по эксплуатации;
- при использовании оригинальных запчастей.

Гарантия аннулируется:

- при попытках ремонта устройства;
- при технических изменениях устройства;
- при применении не по назначению (например, в промышленных или коммунальных целях)

Гарантия не распространяется:

- на повреждения лакового покрытия, которые объясняются нормальным износом;
- изнашивающиеся детали, которые в каталоге запчастей заключены в рамку **XXX XXX (X)**;
- двигатели внутреннего сгорания: на них распространяются условия предоставления гарантии от производителя.

В гарантийном случае обратитесь с данным гарантийным письмом и документом, подтверждающим покупку товара, к своему дилеру или в ближайший авторизованный сервисный центр. Гарантия дает право покупателю предъявлять производителю претензии относительно устранения недостатков изделия.

Про цей довідник

- Прочитайте цей документ перед введенням в експлуатацію. Це передумова для безпечної та безперебійної роботи. Перед використанням ознайомтеся з органами керування та порядком користування машиною.
- Дотримуйтеся вказівок з техніки безпеки та попереджень, які містяться у даному документі та знаходяться на пристрої.
- Цей документ є невід'ємною частиною описаного виробу. При продажу його слід передати покупцеві.

Знаки, які використовуються



Увага!

Точне дотримання попереджень з цим знаком допоможе запобігти фізичній шкоді чи матеріальним збиткам.



Спеціальні вказівки для кращого розуміння та більш вмілого застосування.



Вказівки, які супроводжуються значком камери, містять посилання на малюнки.

Зміст

Про цей довідник	330
Опис виробу	330
Запобіжні та захисні пристрої	330
Вказівки з техніки безпеки	332
Монтаж	333
Експлуатаційні матеріали	333
Електричний стартер (опція)	338
Технічне обслуговування та догляд	339
Зберігання	341
Ремонт	341
Утилізація	341
Усунення несправностей	342
Гарантія	343
Сертифікат відповідності ЄС	343

Опис виробу

В цьому документі описано декілька моделей бензинових газонокосарок. Деякі моделі оснащені травозбірником і/або придатні для мульчування.

Ви можете визначити свою модель за ілюстраціями та описом різних опцій.

Застосування за призначенням

Цей пристрій призначений для підстригання газонів на присадибних ділянках і може використовуватися тільки на сухому газоні.

Застосування за межами встановлених рамок не відповідає його призначенню.

Можливе неправильне використання

- Ця газонокосарка не призначена для застосування в громадських парках, скверах, на спортивних майданчиках, а також у сільському та лісовому господарствах.
- Забороняється демонтувати або блокувати роботу запобіжних пристроїв.
- Забороняється використовувати пристрій під час дощу або на мокрому газоні.
- Пристрій не призначений для використання у комерційних цілях.

Запобіжні та захисні пристрої



Увага: небезпека травмування!

Забороняється виводити з ладу запобіжні та захисні пристрої!

Запобіжна скоба

Пристрій оснащений запобіжною скобою. У разі небезпеки необхідно відпустити запобіжну скобу.

Пристрої без муфти ножів:

- ніж зупиняється;
- двигун зупиняється.

Пристрої з муфтою ножів:

- ніж зупиняється;
- двигун продовжує працювати.

Відбивна заслінка

Відбивна заслінка захищає від матеріалу, який відкидається.

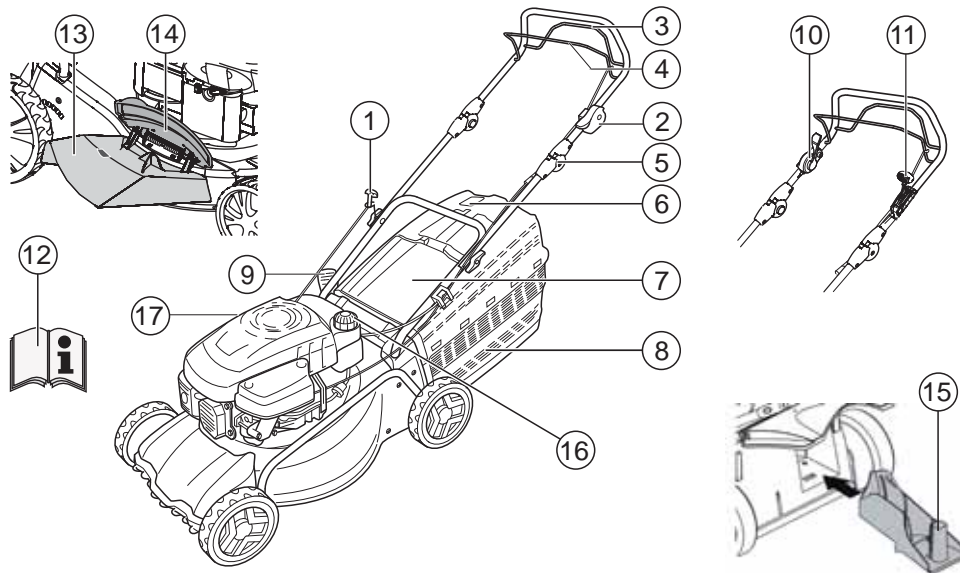



1	Пусковий трос	9	Регулятор висоти зрізу *
2	Пуск, стоп *	10	Муфта ножів *
3	Привод коліс *	11	Варіоредуктор *
4	Запобіжна скоба	12	Довідник з експлуатації
5	Ергономічне регулювання висоти *	13	Насадка для викидання *
6	Індикатор рівня заповнення *	14	Клапан *
7	Відбивна заслінка *	15	Комплект для мульчування *
8	Травозбірник *	16	Паливний бак
	* В залежності від моделі	17	Маслоналивний патрубок

Знаки на пристрої

	Увага! Проявляйте особливу обережність під час роботи із пристроєм.		Перед початком робіт на ріжучому механізмі від'єднайте штекер свічки запалювання.
	Перед уведенням в експлуатацію прочитайте довідник з експлуатації!		Зняття моторного гальма.
	Нікому не дозволяйте заходити до небезпечної зони!		Ввімкнення приводу коліс.
	Тримайтеся на відстані від різального механізму!		Запуск/зупинка дистанційного керування газом.
	Не заходьте до небезпечної зони.		

Додаткові символи на пристроях з електростартером

	Увага! Небезпека ураження електричним струмом.
	Тримайте шнур живлення на відстані від ножів.
	Перед виконанням робіт з техобслуговування та у разі пошкодження кабелю відключіть пристрій від мережі живлення.

Вказівки з техніки безпеки

 **Увага!**
Використовуйте пристрій лише у технічно справному стані.

 **Увага: небезпека травмування!**
Забароняється виводити з ладу запобіжні та захисні пристрої!

 **Увага: небезпека пожежі!**
Не зберігайте заправлений пристрій в будівлях, в яких пари бензину можуть контактувати з відкритим вогнем або іскрами!
Очищуйте ділянки навколо двигуна, вихлопу, акумуляторної батареї та паливного баку від залишків трави, бензину та масла.

 **Увага: небезпека пожежі!**
Бензин і масло є надзвичайно горючими матеріалами.

- Нікому не дозволяйте заходити у небезпечну зону
- Не косіть, якщо поблизу є люди, особливо діти, а також домашні тварини.
- Користувач несе відповідальність за нещасні випадки з іншими людьми та за нанесення їм матеріальних збитків
- Дітям, а також особам, що не ознайомились із даним керівництвом з експлуатації, забороняється користуватися пристроєм.
- Дотримуйтеся місцевих приписів щодо мінімального віку персоналу обслуговування
- Користувачеві забороняється працювати з пристроєм, якщо він знаходиться під дією алкоголю, наркотиків чи ліків.

- Носіть відповідний робочий одяг:
 - довгі брюки;
 - міцне та неслизьке взуття;
 - засоби захисту слуху.
- Під час роботи на схилах:
 - завжди забезпечуйте стійке положення;
 - косіть завжди поперек схилу, але ні в якому разі по напрямку вгору або вниз;
 - не косіть на схилах з підйомом більше 20°;
 - будьте особливо обережні під час повороту.
- Працюйте лише при достатньому денному або штучному освітленні.
- Тримайтеся подалі від різального механізму та не допускайте потрапляння у нього країв одягу.
- Дотримуйтеся місцевих правил щодо тривалості роботи.
- Не залишайте готовий до роботи пристрій без нагляду.
- Косіть тільки гостро наточеним ножем.
- Ні в якому разі не використовуйте пристрій з пошкодженими захисними пристроями/захисними ґратами.
- Ні в якому разі не використовуйте пристрій без встановленого комплекту захисних пристроїв (наприклад, відбивна заслінка, травозбірник).
- Перед кожним використанням перевіряйте пристрій на наявність пошкоджень, пошкоджені деталі замініуйте, перш ніж повторно використовувати пристрій.
- Для запобігання дисбалансу зношені або пошкоджені ножі та кріпильні болти слід замінювати тільки комплектно.
- Перед запуском двигуна розчепіть всі ножі і приводи.
- Вимкніть двигун, дочекайтеся зупинки пристрою, витягніть ключ запалювання і від'єднайте штекер свічки запалювання:
 - якщо пристрій залишається без нагляду;
 - при виконанні перевірки, очищення або робіт на пристрої;
 - після виникнення несправностей;
 - перед зняттям блокування;
 - перед усуненням засмічення;

- у разі контакту зі сторонніми предметами;
- перед заправкою;
- при виникненні порушень у роботі або незвичайної вібрації пристрою (потрібна негайна перевірка).

i Перед запуском газонокосарки знайдіть причину і виконайте необхідний ремонт.

- Приєднайте штекер свічки запалювання і запустіть двигун:
 - після усунення несправностей (див. таблицю несправностей) і перевірки пристрою;
 - після очищення пристрою.
- Не запускайте двигун, стоячи перед каналом викидання.
- Перевірте ретельно і уважно територію, що підлягає підстриганню, заберіть з газону всі сторонні предмети.
- Будьте особливо обережні під час розвороту газонокосарки або під час її підтягування до себе.
- Не косіть на ділянках, де є перешкоди (наприклад, гілки, коріння дерев).
- Видаляйте стрижену траву/гілки тільки після зупинки двигуна.
- Рухайтесь через ділянку, що не підлягає косінню, вимкніть двигун/ніж.
- Забороняється підіймати чи переносити пристрій з працюючим двигуном.
- Не приймайте їжу і напої та не паліть під час заправки бензину або масла.
- Не вдихайте пари бензину.
- Керуйте пристроєм, рухаючись не поспішаючи.
- Перед використанням пристрою перевірте міцність затягування гайок, гвинтів і болтів.
- Закрийте дросельну заслінку під час обертання двигуна за інерцією. Якщо двигун обладнаний запірним бензиновим краном, його слід закрити після роботи.

Монтаж

Дотримуйтеся вказівок довідника з монтажу, що додається.



Увага!

Експлуатація пристрою дозволяється лише після повністю виконаного монтажу.

Заправка

Перед введенням в експлуатацію необхідно заправити газонокосарку.



Увага: небезпека пожежі!

Бензин і масло є надзвичайно горючими матеріалами.



Дотримуйтеся вказівок довідника з експлуатації двигуна.

Експлуатаційні матеріали

	Бензин	Масло
Сорти	Стандартний бензин/неетильований	див. вказівки виробника двигуна
Заправочний об'єм	див. вказівки виробника двигуна	прибл. 0,6 л

Безпека



Увага!

Не запускайте двигун в закритих приміщеннях. Небезпека отруєння!

- Зберігайте бензин та і масло тільки в призначених для цього контейнерах.
- Заправляйте і зливайте бензин та масло лише зовні при охолодженому двигуні.
- Не заливайте бензин або масло при працюючому двигуні.
- Не переповнюйте бак (бензин розширюється).
- Не паліть під час заправки.
- Не відкривайте кришку бака при працюючому або нагрітому двигуні.
- Замініть пошкоджений бак або кришку бака.
- Завжди щільно закривайте кришку бака.
- У випадку розливу бензину не намагайтеся запустити двигун. Натомість слід відвести машину

подалі від забрудненої бензином поверхні. Уникайте будь-яких спроб запалювання до повного випаровування бензину.

- Якщо розлило моторне масло:
 - не запускайте двигун;
 - зберіть розлите моторне масло з допомогою в'язких матеріалів або тканини і утилізуйте належним чином;
 - очистіть пристрій.

- i** Забороняється:
- викидати відпрацьоване масло разом з побутовими відходами;
 - зливати в каналізацію, стік або на землю.

Ми рекомендуємо здавати відпрацьоване масло в закритих контейнерах у відповідні пункти збирання або станції технічного обслуговування.

Заправка бензину

1. Відкрутіть кришку паливного бака і відкладіть її в чисте місце.
2. Залейте бензин з допомогою воронки.
3. Щільно закрийте кришку паливного бака і очистіть її.

Заправка моторного масла

1. Відкрутіть кришку маслорозливної горловини і відкладіть її в чисте місце.
2. Залейте масло з допомогою воронки.
3. Щільно закрийте маслорозливну горловину і очистіть її.

Уведення в експлуатацію

- ⚠ Увага!**
- У разі ослаблення, пошкодження або зношування різального механізму та/або деталей кріплення пристрій використовувати заборонено.
- Перед кожним вводом в експлуатацію виконуйте візуальну перевірку.

- 📷** Символ фотоапарата на наступних сторінках вказує на ілюстрації на стор. 4–7.

Регулювання висоти зрізу

⚠ Увага: небезпека травмування!

Регулювання висоти зрізу виконуйте тільки при вимкненому двигуні й зупиненому ножі.

- i**
- Завжди налаштовуйте колеса на однакову висоту зрізу.
 - Порядок регулювання висоти зрізу залежить від моделі.

Центральне регулювання (📷 1)

4. Натисніть і утримуйте кнопку центрального регулювання (📷 1/1).
 - Для газонів з низькою травою переведіть ручку центрального регулювання висоти вниз (📷 1/2).
 - Для газонів з високою травою витягніть ручку центрального регулювання висоти вгору (📷 1/2).
 - Відобразиться ступінь центрального регулювання висоти (📷 1/3).
5. Відпустіть кнопку, коли буде встановлено бажану висоту.

Регулювання вісі або центрального регулювання (📷 2, 3)

1. Для розблокування відхиліть важіль вбік і утримуйте.
2. Перемістіть важіль вліво або вправо в бажане положення висоту зрізу.
3. Зафіксуйте важіль.
4. Виберіть однакове положення фіксації для всіх коліс.

Швидке регулювання окремих коліс або регулювання вісі (📷 4)

1. Для розблокування відхиліть важіль вбік і утримуйте.
2. Перемістіть важіль вліво або вправо в бажане положення висоту зрізу.
3. Зафіксуйте важіль.
4. Виберіть однакове положення фіксації для всіх коліс.

Регулювання окремих коліс (🔧 5)

1. Ослабте болт колеса у напрямку вліво або вправо.
2. Вставте болт колеса в отвір для бажаної висоти зрізу.
3. Затягніть болт колеса.

i Різьбові з'єднання коліс мають праву та ліву різьбу. Під час вкручування стежте за напрямком різьби в корпусі газонокосарки і відповідними болтами.

4. Виберіть однакові отвори для всіх коліс.

Центральне регулювання (🔧 6)

1. Покладіть обидва великі пальці на кінці вісі.
2. Покладіть пальці під корпус газонокосарки.
3. Великими пальцями витягніть вісь з вирізу.
4. Установіть вісь у потрібний виріз і зафіксуйте.
5. Виберіть однакове положення фіксації для всіх коліс.

Косіння з травозбірником

⚠ Увага: небезпека травмування!

Встановлюйте та демонтуйте травозбірник лише після вимикання двигуна та зупинки ножа.

1. Підніміть відбивну заслінку і навісьте травозбірник на тримачі (🔧 8).

Індикатор рівня заповнення

Під час роботи струмінь повітря відхиляє індикатор рівня заповнення вгору (🔧 7a).

Якщо травозбірник заповнений, індикатор рівня заповнення прилягає до нього (🔧 7b). Травозбірник потребує спорожнення.

Спорожнення травозбірника

1. Підійміть відбивну заслінку.
2. Від'єднайте травозбірник і зніміть його у напрямку назад (🔧 8).

3. Спорожніть травозбірник.
4. Підніміть відбивну заслінку і знову навісьте травозбірник на тримачі (🔧 8).

Косіння без травозбірника

⚠ Увага!

Працюйте без травозбірника лише при справній торсіонній пружині відбійної заслінки.

Під дією пружини відбійна заслінка прилягає до корпусу газонокосарки. За рахунок цього скошена трава викидається назад і вниз.

Мульчування з комплектом для мульчування (опція)

Під час мульчування зрізаний матеріал не збирається, а залишається на газоні. Мульча захищає ґрунт від пересихання і збагачує його поживними речовинами.

Найкращих результатів можна досягти при регулярному зрізанні приблизно на 2 см. Лише молода трава, тканини якої швидко перегнивають.

- Висота трави перед мульчуванням: макс. 8 см.
- Висота трави після мульчування: мін. 4 см.

i Пристосуйте швидкість кроку до мульчування, не рухайтесь занадто швидко.

Застосування комплекту для мульчування

⚠ Увага: небезпека травмування!

Встановлюйте та демонтуйте комплект для мульчування лише після вимикання двигуна та зупинки ножа.

1. Зніміть травозбірник (🔧 8).
2. Підніміть відбивну заслінку і вставте комплект для мульчування в канал викидання (🔧 9). Замок повинен зафіксуватися.

i Якщо комплект для мульчування не зафіксувався, він, а також ніж можуть бути пошкоджені.

Демонтаж комплекту для мульчування

1. Підійміть відбивну заслінку.

2. Розблокуйте комплект для мульчування (🔩 10/1).
 3. Зніміть комплект для мульчування (🔩 10/2).
- Косіння з боковим каналом викиданням (опція)**

⚠ Увага: небезпека травмування!
Встановлюйте та демонтуйте боковий канал викидання лише після вимкнення двигуна та зупинки ножа.

Використання бокового каналу викидання

1. Зніміть травозбірник і встановіть комплект для мульчування.
2. Відкиньте і утримуйте кришку бокового каналу викидання (🔩 11/1).
3. Вставте боковий канал викидання (🔩 11/2).
4. Повільно закрийте кришку.
Кришка запобігає випадінню бокового каналу викидання.

Демонтаж бокового каналу викидання

1. Відкиньте і утримуйте кришку бокового каналу викидання (🔩 11/1).
2. Зніміть боковий канал викидання і закрийте кришку (🔩 11/2).

Регулювання висоти ручки (опція)

Ручку можна за потреби встановити в одне з двох положень висоти.

1. Відкрутіть обидва гвинти ручки на різьбовому з'єднанні на нижній поперечині.
2. Витягніть болти і вставте в один з двох прямокутних отворів у тримачах і ручках (🔩 12).
Стежте за тим, щоб на обох тримачах використовувалися однакові отвори.
3. Зафіксуйте тримачі на нижній поперечині за допомогою гвинтів ручки.

Запуск двигуна

⚠ Увага: небезпека отруєння!
Не запускайте двигун в закритих приміщеннях.

⚠ Увага: небезпека травмування!
Не перевертайте пристрій під час запуску.

- i** ▪ Запускайте двигун тільки при установленому ножі (ніж служить інерційною масою).
- Під час запуску прогрітого до робочої температури двигуна (HONDA) НЕ використовуйте дросельну засувку або кнопку підкачування.
- Не змінюйте настройки регулятора двигуна.

- Не запускайте пристрій, якщо канал викидання не закритий одним з вказаних нижче вузлів.
 - Травозбірник
 - Відбивна заслінка
 - Комплект для мульчування
- Задійте пусковий вимикач з обережністю, відповідно до вказівок виробника.
- Дотримуйтесь безпечної дистанції до ріжучого інструменту.
- Запускайте пристрій на газоні з низькою травою.

Символи положень пристрою

Дросельна засувка * Пуск Робота Стоп	
Дистанційне керування газом * Пуск Стоп	
Дистанційне керування газом з дросельною засувкою *	
Варіоредуктор * Швидко повільно	
Муфта ножів * Вкл. Викл.	

* В залежності від моделі

Ручний запуск

Без дистанційного керування газом, з дросельною засувкою



1. Переведіть дросельну засувку в положення 1 (📷 13/1).
2. Підтягніть запобіжну скобу до верхньої ручки і утримуйте (📷 17) — запобіжна скоба не фіксується.
3. Плавню витягніть пусковий трос і знову повільно відпустіть його (📷 18).
4. Після прогрівання двигуна (прибл. 15–20 секунд) встановіть дросельну засувку в положення 2 (📷 13/2).

i Двигун має незмінну настройку газу. Регулювання частоти обертання неможливе.

Без дистанційного керування газом, з підкачуванням (📷 16)

1. Тричі натисніть кнопку підкачування з інтервалом приблизно 2 секунди (📷 16). При температурі нижче 10 °C натисніть кнопку підкачування п'ять разів.
2. Підтягніть запобіжну скобу до верхньої ручки і утримуйте (📷 17) — запобіжна скоба не фіксується.
3. Плавню витягніть пусковий трос і знову повільно відпустіть його (📷 18).

i Двигун має незмінну настройку газу. Регулювання частоти обертання неможливе.

Без дистанційного керування газом, без підкачування/дросельної засувки

1. Підтягніть запобіжну скобу до верхньої ручки і утримуйте (📷 17) — запобіжна скоба не фіксується.
2. Плавню витягніть пусковий трос і знову повільно

відпустіть його (📷 18).

i Двигун має незмінну настройку газу. Регулювання частоти обертання неможливе.

З дистанційним керуванням газом, з дросельною засувкою

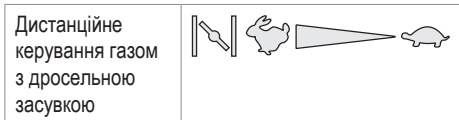

1. Встановіть важіль газу в положення (📷 14/1).
2. Підтягніть запобіжну скобу до верхньої ручки і утримуйте (📷 17) — запобіжна скоба не фіксується.
3. Плавню витягніть пусковий трос і знову повільно відпустіть його (📷 18).
4. Після прогрівання двигуна (прибл. 15–20 секунд) установіть важіль газу у положення між і (📷 14/2).

З дистанційним керуванням газом, без підкачування/дросельної засувки

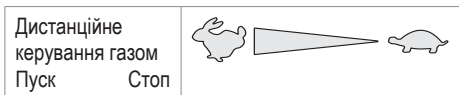

1. Встановіть важіль газу в положення (📷 20/1).
2. Підтягніть запобіжну скобу до верхньої ручки і утримуйте (📷 17) — запобіжна скоба не фіксується.
3. Плавню витягніть пусковий трос і знову повільно відпустіть його (📷 18).
4. Після прогрівання двигуна (прибл. 15–20 секунд) установіть важіль газу у положення між і (📷 20).

З дистанційним керуванням газом, з підкачуванням (📷 16)

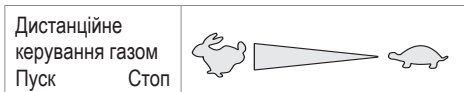

1. Встановіть важіль газу в положення (☞ **20/1**).
2. Тричі натисніть кнопку підкачування з інтервалом приблизно 2 секунди (☞ **16**). При температурі нижче 10 °C натисніть кнопку підкачування п'ять разів.
3. Підтягніть запобіжну скобу до верхньої ручки і утримуйте (☞ **17**) — запобіжна скоба не фіксується.
4. Плавню витягніть пусковий трос і знову повільно відпустіть його (☞ **18**).
5. Коли двигун запуститься, установіть важіль газу в положення потрібної частоти обертання між і (☞ **20**).

Електричний стартер (опція)

Електричний стартер з підкачуванням (☞ 16)

1. Переведіть важіль газу в положення «ПУСК» (☞ **15/1**).
2. Тричі натисніть кнопку підкачування з інтервалом приблизно 2 секунди (☞ **16**). При температурі нижче 10 °C натисніть кнопку підкачування п'ять разів.
3. Підтягніть запобіжну скобу до верхньої ручки і утримуйте (☞ **17**) — запобіжна скоба не

Електричний стартер (опція)

Електричний стартер з підкачуванням (☞ 16)

1. Переведіть важіль газу в положення «ПУСК» (☞ **15/1**).
2. Тричі натисніть кнопку підкачування з інтервалом приблизно 2 секунди (☞ **16**). При температурі нижче 10 °C натисніть кнопку підкачування п'ять разів.
3. Підтягніть запобіжну скобу до верхньої ручки і утримуйте (☞ **17**) — запобіжна скоба не фіксується.

4. Повністю поверніть ключ в замку запалювання вправо (☞ **19**).
5. Щойно двигун запуститься, відпустіть ключ запалювання (він повертається в положення 0).
6. Установіть важіль газу у положення потрібної частоти обертання між і (☞ **15/2**).

Електричний стартер без підкачування/дросельної засувки (☞ 15)

1. Переведіть важіль газу в положення «ПУСК» (☞ **15/1**).
2. Підтягніть запобіжну скобу до верхньої ручки і утримуйте (☞ **17**) — запобіжна скоба не фіксується.
3. Повністю поверніть ключ в замку запалювання вправо (☞ **19**).
4. Щойно двигун запуститься, відпустіть ключ запалювання (він повертається в положення 0).
5. Установіть важіль газу у положення потрібної частоти обертання між і (☞ **15/2**).

Муфта ножів (опція)

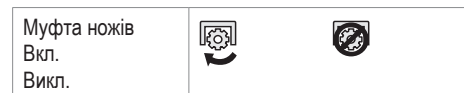

Муфта ножів дозволяє виконувати зчеплення і розчеплення ножів під час роботи двигуна.

Зчеплення ножів

1. Підтягніть запобіжну скобу до верхньої ручки і утримуйте (☞ **17**) — запобіжна скоба не фіксується.
2. Відхиліть важіль муфти від корпусу (☞ **21/1**).
- Ніж зчіплюється.

Розчеплення ножів

3. Відпустіть запобіжну скобу (☞ **25**).
- Ніж розчіплюється.
- Важіль муфти переходить у положення спокою (☞ **21/2**).

Вимкнення двигуна

Пристрій без муфти ножів

1. Встановіть важіль газу в положення  (☞ 20/2).
2. Відпустіть запобіжну скобу (☞ 25).
- Двигун вимикається.

⚠ Увага: небезпека важкої травми!
Двигун може обертатися за інерцією. Після вимкнення переконайтеся, що двигун зупинився.

Пристрій з муфтою ножів



1. Відпустіть запобіжну скобу (☞ 25).
2. Встановіть важіль газу в положення  (☞ 20/2).
- Двигун вимикається.

⚠ Увага: небезпека важкої травми!
Двигун може обертатися за інерцією. Після вимкнення переконайтеся, що двигун зупинився.

Привод коліс (опція) (☞ 22)

⚠ Увага!
Вмикайте передачі лише при працюючому двигуні.

Ввімкнення приводу коліс

1. Притисніть скобу ввімкнення редуктора до верхньої ручки і утримуйте (☞ 22) — скоба ввімкнення редуктора не фіксується.
- Привод коліс вмикається.

Вимкнення приводу коліс

1. Відпустіть скобу ввімкнення редуктора (☞ 24).
- Привод коліс вимикається.

Варіоредуктор (опція)



Варіоредуктор дозволяє плавно регулювати швидкість руху газонокосарки.

⚠ Увага!
Задійте важіль лише при працюючому двигуні. Перемикання без приводу двигуна може спричинити пошкодження приводного механізму.

- Для підвищення швидкості потягніть важіль (☞ 23) у напрямку (☞ 23/2).
- Для зменшення швидкості потягніть важіль (☞ 23) у напрямку (☞ 23/1).

i Завжди пристосовуйте швидкість руху до умов ґрунту і газону.

Технічне обслуговування та догляд

⚠ Увага: небезпека травмування!

- Перед початком усіх робіт з технічного обслуговування та догляду завжди вимикайте двигун та від'єднуйте штекер свічки запалювання!
- Двигун може обертатися за інерцією. Після вимкнення переконайтеся, що двигун зупинився.
- Під час виконання робіт з технічного обслуговування та догляду на ріжучому ножі завжди надягайте робочі рукавиці!

- Підтягніть всі гайки, болти і гвинти.
- Пристрій повинен перебувати в безпечному робочому стані.
- Перш ніж поставити машину на стоянку дочекайтеся охолодження двигуна.
- Регулярно перевіряйте працездатність і знос травозбірника.
- Чистіть пристрій після кожного його використання.
- Забороняється мити пристрій водою. Вода, що проникає всередину, може спричинити

несправності (система запалювання, карбюратор).

- Регулярно перевіряйте ножі на наявність пошкоджень.
- Замініть несправний глушник.

Нахил газонокосарки

В залежності від виробника двигуна:

- карбюратор/повітряний фільтр повинен бути обернений вгору (🔧 26);
- свічка запалювання повинна бути обернена вгору (🔧 27).

 Дотримуйтеся вказівок довідника з експлуатації двигуна!

Шліфування/заміна ножів

- Для заточування тупих або заміни пошкоджених ножів звертайтеся тільки в сервісний центр або авторизовані майстерні.
- Переточені ножі необхідно збалансувати.

 **Увага!**
Незбалансовані ріжучі ножі створюють сильні вібрації і пошкоджують косарку.

Зарядка стартерної акумуляторної батареї (опція)

Стартерна акумуляторна батарея не потребує технічного обслуговування і в нормальних умовах заряджається від косарки. В особливих випадках користувач повинен зарядити акумуляторну батарею:

- перед першим введенням газонокосарки в експлуатацію;
- у випадку розрядки перед зимовою перервою або при інших тривалих перервах в роботі (більше 6 місяців).

Порядок зарядки:

1. Витягніть зарядний пристрій з відділення батареї.
2. Від'єднайте кабель акумуляторної батареї від кабелю двигуна (🔧 28).

3. З'єднайте кабель акумуляторної батареї з кабелем зарядного пристрою (🔧 29).

4. Приєднайте зарядний пристрій до мережі живлення.
Напруга мережі живлення повинна відповідати робочій напрузі зарядного пристрою.

Зарядка триває приблизно 36 годин.

Використовуйте лише оригінальний зарядний пристрій, що входить до комплекту пристрою.

 **Увага!**

- Виконуйте зарядку стартерної акумуляторної батареї лише в сухих, добре провітрюваних приміщеннях.
- Не вмикайте газонокосарку під час зарядки.

Догляд за двигуном

Заміна моторного масла

1. Встановіть під двигуном відповідний контейнер для збору масла.
2. Повністю злийте або відкачайте масло через маслоналивну горловину.

 Утилізуйте відпрацьоване масло екологічно безпечним способом.

Ми рекомендуємо здавати відпрацьоване масло в закритих контейнерах у відповідні пункти збирання або станції технічного обслуговування.

Забороняється:

- викидати відпрацьоване масло разом з побутовими відходами;
- зливати в каналізацію або стік;
- зливати на землю.

Заміна повітряного фільтру

- Дотримуйтеся вказівок довідника з експлуатації двигуна.

Заміна свічки запалювання

- Дотримуйтеся вказівок довідника з експлуатації двигуна.

Привод коліс (опція)

Регулювання троса Боудена

Якщо при працюючому двигуні привод коліс не вмикається або не вимикається, необхідно відрегулювати відповідний трос Боудена.



Увага!

Виконуйте регулювання троса Боудена лише при вимкненому двигуні.

1. Обертайте регулятор тросу Боудена в напрямку, вказаному стрілкою (↻ 30).
2. Для перевірки правильності регулювання запустіть двигун і ввімкніть привод коліс.
3. Якщо привод коліс не працює, доставте газонокосарку в сервісну майстерню або спеціалізований сервісний центр.

Змащування приводної шестерні

- Періодично змащуйте приводну шестерню на валу редуктора аерозольним маслом.



Редуктор приводу коліс не потребує технічного обслуговування.

Зберігання



Увага: небезпека вибуху!

Не зберігайте пристрій поблизу джерел відкритого вогню або тепла.

- Дочекайтеся охолодження двигуна.
- Для компактного зберігання складіть верхню ручку.
- Висушіть пристрій і зберігайте у недоступному для дітей і сторонніх осіб місці.
- Зберігайте стартерну акумуляторну батарею в місці, де виключається її промерзання.
- Періодично заряджайте стартерну акумуляторну батарею.
- Спорожніть паливний бак.
- Від'єднайте штекер свічки запалювання.

Ремонт

Ремонтні роботи дозволяється виконувати тільки співробітникам сервісних центрів і авторизованих майстерень.

Утилізація



Пристрої, батареї чи акумулятори, які відслужили свій строк, не можна утилізувати разом із побутовим сміттям!

Упаковка, пристрій та принадлежности виготовлені з придатних для переробки та вторинного використання матеріалів. Їх слід утилізувати належним чином.

Усунення несправностей



Увага!

Забороняється вирівнювати вал двигуна і ножі.

Несправність	Усунення
Двигун не запускається.	<ul style="list-style-type: none"> ▪ Заправте бензин. ▪ Встановіть важіль газу в положення «Запуск». ▪ Ввімкніть дросельну засувку. ▪ Притисніть скобу ввімкнення двигуна до верхньої ручки. ▪ Перевірте і при необхідності замініть свічки запалювання. ▪ Очистіть повітряний фільтр. ▪ Вільно прокрутіть ножі. ▪ Зарядіть стартерну акумуляторну батарею. ▪ Запустіть машину на вже підстриженому газоні.
Потужність двигуна знижується.	<ul style="list-style-type: none"> ▪ Відкоригуйте висоту зрізу. ▪ Заточіть або замініть ніж. ▪ Очистіть канал викидання/корпус. ▪ Очистіть повітряний фільтр. ▪ Зменшіть швидкість роботи.
Неохайний зріз	<ul style="list-style-type: none"> ▪ Заточіть або замініть ніж. ▪ Відкоригуйте висоту зрізу.
Травозбірник заповнюється недостатньо.	<ul style="list-style-type: none"> ▪ Відкоригуйте висоту зрізу. ▪ Дайте газону висохнути. ▪ Заточіть або замініть ніж. ▪ Очистіть решітку травозбірника. ▪ Очистіть канал викидання/корпус.
Привод коліс не працює.	<ul style="list-style-type: none"> ▪ Відрегулюйте трос Боудена. ▪ Клиновий ремінь пошкоджено. ▪ Зверніться в сервісну майстерню. ▪ Очистіть привод коліс, зубчатий ремінь і редуктор від бруду. ▪ Змастіть механізм вільного ходу (приводна шестерня на валу редуктора) аерозольним маслом.
Колеса не обертаються при ввімкненому редукторі.	<ul style="list-style-type: none"> ▪ Підтягніть болти коліс. ▪ Маточина колеса несправна. ▪ Клиновий ремінь пошкоджено. ▪ Зверніться в сервісну майстерню.
Пристрій вібрує надзвичайно сильно.	<ul style="list-style-type: none"> ▪ Перевірте ніж.



Якщо ви не можете усунути неполадку самостійно або її немає у цій таблиці, зверніться до сервісного центру нашої компанії.

- Перевірка спеціалістом потрібна:
 - після наїзду на перешкоду;
 - при раптовій зупинці двигуна;
 - при пошкодженні редуктора;
 - при пошкодженні клинового ременя;
 - при деформації ножа;
 - при деформації вала двигуна.

Сертифікат відповідності ЄС

- Див. довідник з монтажу

Гарантія

Ми усуваємо можливі дефекти матеріалів чи виробничий брак пристрою впродовж встановленого законом терміну подачі рекламаций на свій розсуд шляхом ремонту чи заміни. Термін визначається законодавством країни, у якій було придбано пристрій.

Гарантія діє лише за наступних умов:

- при належному використанні пристрою;
- при дотриманні довідника з експлуатації;
- при використанні оригінальних запчастин.

Гарантія анулюється:

- при спробах ремонту пристрою;
- при технічних змінах пристрою;
- при застосуванні не за призначенням (наприклад, у комерційних цілях або у комунальному господарстві).

Гарантія не поширюється:

- на пошкодження лакового покриття, які пояснюються нормальним зношуванням;
- деталі, що зношуються, у каталозі запчастин включені в рамку **XXX XXX (X)**
- двигуни внутрішнього згоряння: для них діють гарантійні положення відповідного виробника.

У гарантійному випадку зверніться з даним гарантійним листом та документом, який підтверджує купівлю товару, до свого дилера чи до найближчого авторизованого сервісного центру. Гарантія дає право покупцеві пред'являти виробникові претензії відносно усунення недоліків виробу.

За този наръчник

- Прочетете настоящата документация преди пускането в експлоатация. Това е предпоставка за безопасна работа и безавариен начин на употреба. Преди употреба се запознайте с елементите за управление и използването на машината.
- Спазвайте указанията за безопасност и предупрежденията в документацията и върху уреда.
- Настоящата документация е неразделна част на описания продукт и при продажба трябва да се предоставя на купувача заедно с уреда.

Обяснение на знаците



Внимание!

Точното спазване на тези предупреждения може да предотврати телесни повреди и/или материални щети.



Специални указания за по-добро разбиране и начин на използване.



Символът „камера“ препраща към илюстрациите.

Съдържание

За този наръчник	344
Описание на продукта	344
Предпазни и защитни устройства	344
Указания за безопасност	346
Монтаж	347
Зареждане с гориво	347
Електрическо стартиране (опция)	352
Обслужване и поддръжка	353
Съхраняване	355
Ремонт	355
Обезвреждане на отпадък	355
Помощ при неизправности	356
Гаранция	357
Декларация за съответствие за ЕО	357

Описание на продукта

В тази документация са описани различни модели бензинови косачки. Някои модели са оборудвани с кош за събиране на тревата и/или са пригодени и за мулчиране.

Идентифицирайте вашия модел с помощта на изображенията на продуктите и на описанието на различните опции.

Употреба според предназначението

Този уред е предвиден за косене на частни тревни площи и може да се използва само когато те са сухи.

Друга или различаваща се от тази употреба се счита за неправилна.

Възможно неправилно използване

- Тази косачка не е подходяща за употреба при обществени зелени площи, паркове, спортни площадки, както и в селското и горското стопанство
- Предпазните устройства не бива да се демонтират или шунтират
- Уредът да не се използва при дъжд или върху мокра тревна площ
- Уредът не трябва да се използва за промишлени нужди.

Предпазни и защитни устройства



Внимание – опасност от нараняване!

Предпазните и защитните устройства не трябва да се изключват!

Предпазна скоба

Уредът е снабден с предпазна скоба. При опасност пуснете предпазната скоба.

Уреди без куплунг за ножа:

- Режещият нож се спира
- Двигателят се спира.

Уреди с куплунг за ножа:

- Режещият нож се спира
- Двигателят продължава да работи.

Капак

Капакът предпазва от изхвърчащи части.

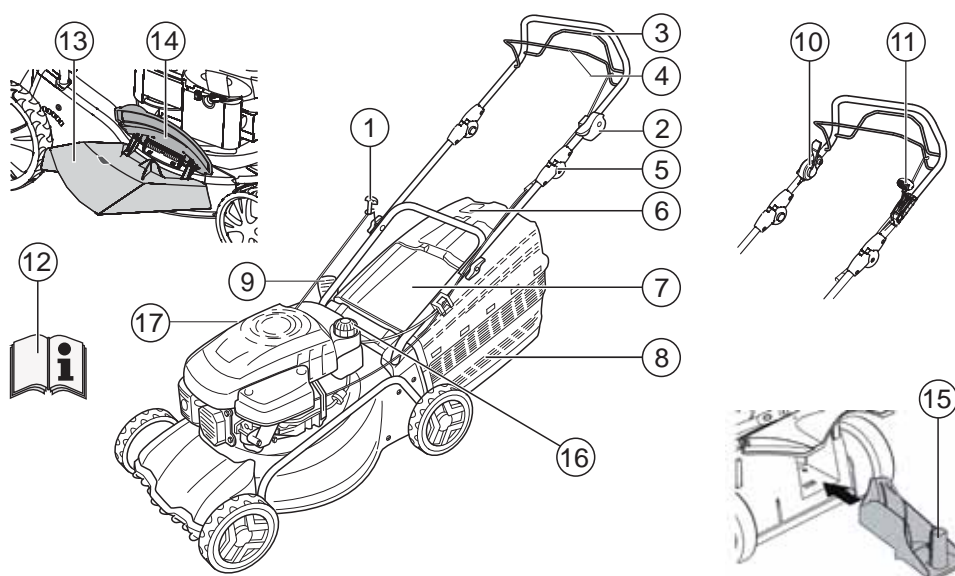



1	Въже на стартера	9	Регулиране височината на косене*
2	Старт, Стоп*	10	Куплунг за ножа*
3	Задвижване на колелата*	11	Vario предавателна кутия*
4	Предпазна скоба	12	Инструкция за употреба
5	Ергономично регулиране на височината*	13	Изхвъргачен ръкав*
6	Индикатор за напълване*	14	Затваряща клапа*
7	Капак*	15	Приставка за мулчиране*
8	Кош за събиране на тревата*	16	Резервоар за бензин
	* според модела	17	Гърловина за наливане на маслото

Символи върху уреда

	Внимание! Особена предпазливост при употреба.		Преди работи по режещия инструмент издърпайте щекера на свещите.
	Преди пускане в експлоатация прочетете инструкцията за употреба!		Освободете моторната спиралка.
	Дръжте трети лица далече от опасната зона!		Включете задвижването на колелата.
	Пазете ръцете и краката си от режещия инструмент!		Дистанционно управление за газта Старт/Стоп.
	Спазвайте дистанция от опасната зона.		

Допълнителни символи при уреди с електрически starter

	Внимание! Опасност от токов удар.
	Дръжте захранващия кабел далече от режещите инструменти.
	Преди работи по поддръжката или при повреден кабел винаги изключвайте уреда от мрежата.

Указания за безопасност

 **Внимание!**
Използвайте уреда само в технически изправно състояние!

 **Внимание – опасност от нараняване!**
Предпазните и защитните устройства не трябва да се изключват!

 **Внимание – опасност от пожар!**
Заредената с гориво машина да не се съхранява в сгради, в които бензиновите пари биха могли да влязат в контакт с открит огън или искри!
Зоните около двигателя, ауспуха, гнездото на акумулатора и резервоара за гориво да се поддържат чисти от окосена трева, бензин и масло.

 **Предупреждение – опасност от пожар!**
Бензинът и маслото са леснозапалими!

- Дръжте трети лица далече от опасната зона
- Никога не косете, когато наблизо има хора, особено деца и домашни животни
- Водачът на машината или ползвателят носи отговорност за злополуки с други хора и тяхната собственост
- Деца или други лица, които не са запознати с инструкцията за употреба, не трябва да използват уреда
- Спазвайте местните разпоредби за минималната възраст на обслужващото лице
- Не използвайте уреда под влиянието на алкохол, наркотици или медикаменти
- Носете подходящо работно облекло

- дълги панталони
- здрави и нехлъзгащи се обувки
- антифони
- При работа на склонове
 - внимавайте винаги да стоите стабилно
 - винаги косете напречно на наклона, никога нагоре или надолу
 - не косете по склонове с наклон по-голям от 20°
 - особено внимавайте при обръщане на посоката
- Работете само при наличие на достатъчна дневна светлина или изкуствено осветление
- Пазете тялото, крайниците и облеклото си от режещия инструмент
- Спазвайте местните разпоредби за уместно време за експлоатация
- Не оставяйте без надзор готовия за работа уред
- Косете само с остър нож
- Никога не експлоатирайте уреда с повредени предпазни устройства/предпазни решетки
- Никога не експлоатирайте уреда без напълно монтирани предпазни устройства (напр.: капак, кошове за събиране на тревата)
- Проверявайте уреда за щети преди всяка употреба, преди повторна употреба сменете повредените части
- Износените или повредени ножове и крепителни болтове да се подменят само по групи, за да се избегне дисбаланс
- Преди да стартирате двигателя, разкачете всички ножове и задвижвания
- Спрете двигателя, изчакайте уреда да спре, извадете ключа за запалване и щекера на свещите
 - при отдалечаване от уреда
 - при проверка, почистване или работи по уреда
 - при настъпване на неизправности
 - преди освобождаване на блокировки
 - преди отстраняване на запушвания
 - след контакт с чужди тела
 - преди да доливате гориво

- по уреда има неизправности и необичайни вибрации (необходима е незабавна проверка).

i Потърсете повреди по косачката и извършете необходимите ремонтни работи, преди отново да включите косачката и да започнете работа.

- Поставете щекера на свещите и стартирайте двигателя
 - след отстраняване на повредата (виж таблицата с повреди) и проверка на уреда
 - след почистването на уреда
- Не стартирайте двигателя, ако сте застанали пред изхвъргачния канал
- Проверете изцяло и внимателно целия терен, който трябва да се окоси, отстранете всички чужди тела
- Особено внимавайте при смяна на посоката на косачката или когато придърпвате косачката към себе си
- Не косете през препятствия (напр. клони, корени на дървета)
- Отстранявайте окосената трева само при спрял двигател
- Изключете двигателя/режещия нож, когато прекосявате друга площ, различна от тази, която косите
- Никога не вдигайте и не носете уреда при работещ двигател
- При доливане на бензин или масло не яхте и не пийте
- Не вдишвайте бензиновите пари
- Водете уреда в пешеходно темпо
- Преди работа проверете дали всички гайки, винтове и болтове са затегнати
- Докато двигателят спира, затворете дроселната клапа. Ако двигателят има кран за спиране на бензина, след косене трябва да го затворите.

Монтаж

Съблюдавайте приложеното упътване за монтаж.

⚠ Внимание!

Уредът може да бъде пуснат едва след напълно завършен монтаж.

Зареждане с гориво

Преди пускането в експлоатация трябва да заредите косачката с гориво.



Предупреждение – опасност от пожар!

Бензинът и маслото са лесно запалими!



Винаги съблюдавайте включеното в доставката ръководство за експлоатация на производителя на двигателя.

Горива

	Бензин	Двигателно масло
Вид	Стандартен бензин / безоловен	виж указанията на производителя на двигателя
Обем	виж указанията на производителя на двигателя	ок. 0,6 l

Безопасност



Предупреждение!

Никога не оставяйте двигателя да работи в затворени помещения. Опасност от отравяне!

- Съхранявайте бензина и маслото само в предвидените за това резервоари
- Доливайте или изпускате бензин и масло само при изстинал двигател на открито
- Не доливайте бензин или масло при работещ двигател
- Не препълвайте резервоара (бензинът се разширява)
- Не пушете при зареждането с гориво
- Не отваряйте ключалката за бензиновия резервоар при работещ или горещ двигател
- Сменете повредения резервоар или ключалка на резервоара
- Винаги затваряйте плътно капака на резервоара
- Ако бензинът е прелял, не трябва да се прави никакъв опит за стартиране на двигателя. Вместо това машината трябва да се отстрани от

замърсената с бензин площ. Всеки опит за запалване трябва да се избягва, докато бензиновите пари се разсеят.

- Ако има теч на масло:
 - Не пускайте двигателя
 - Попийте изтеклото двигателно масло със свързващо вещество за масла или парцал и го изхвърлете надлежно
 - Почистете уреда.

i Старото масло не трябва да:

- изхвърляте при битовите отпадъци
- изсипвате в канализацията, в отточните тръби или по земята.

Препоръчваме да предадете отработеното масло в затворен резервоар в център за рециклиране или в сервиз.

Доливане на бензин

1. Отвинтете капака на резервоара, оставете го на чисто място.
2. Долейте бензин с фуния.
3. Затворете плътно отвора за доливане на бензин и го почистете.

Доливане на двигателно масло

1. Отвинтете капака за доливане на масло, оставете ключалката на чисто място.
2. Долейте масло с фуния.
3. Затворете плътно отвора за доливане на масло и го почистете.

Пускане в експлоатация

! **Внимание!**
Уредът не трябва да се използва с увреден или износен режещ инструмент или крепежни елементи!
Преди всяко пускане в експлоатация извършвайте визуален контрол.

📷 Символът „камера“ на следващите страници препраща към илюстрациите, страница 4–7.

Настройка на височината на косене

! **Внимание – опасност от нараняване!**
Регулирайте височината на косене само при изключен двигател и спрял режещ нож.

i

- Винаги настройвайте всички колела на еднаква височина на косене.
- Регулирането на височината на косене зависи от модела.

Централно регулиране (📷 1)

4. Задръжте натиснат бутона за централно регулиране на височината (📷 1/1).
 - За по-къси тревни площи натиснете дръжката на централното регулиране на височината надолу (📷 1/2)
 - За по-дълги тревни площи натиснете дръжката на централното регулиране на височината нагоре (📷 1/2)
 - Индикацията показва степента на централното регулиране на височината (📷 1/3)
5. Отпуснете бутона при желаната височина на косене.

Регулиране на осите или централно регулиране (📷 2, 3)

1. Натиснете лоста за освобождаване настрани и го задръжте.
2. Плъзнете лоста наляво или надясно на желаната височина на косене.
3. Фиксирайте лоста.
4. Съблюдавайте положението на фиксиране при всички колела да е еднакво.

Бързо регулиране на отделно колело или регулиране на осите (📷 4)

1. Натиснете лоста за освобождаване настрани и го задръжте.
2. Плъзнете лоста наляво или надясно на желаната височина на косене.
3. Фиксирайте лоста.
4. Съблюдавайте положението на фиксиране при всички колела да е еднакво.

Регулиране на отделно колело (🔧 5)

1. Развийте болта на колелото отляво или отдясно.
2. Поставете болта на колелото в отвора за желаната височина на косене.
3. Затегнете болта на колелото.

i Болтовете на колелата са с лява и дясна резба. При завинтването внимавайте за съответната посока на резбата в корпуса на косачката и прилежащите ѝ болтове.

4. Съблюдавайте положението на отворите на всички колела да е еднакво.

Централно регулиране на осите (🔧 6)

1. Поставете двата си палеца в краищата на осите.
2. Поставете пръстите си под корпуса на косачката.
3. Издърпайте оста с двата палеца от досегашния прорез за височина на косене.
4. Издърпайте оста с двата палеца пред желания прорез за височина на косене и я фиксирайте.
5. Съблюдавайте положението на фиксиране при всички колела да е еднакво.

Косене с кош за събиране на тревата

⚠ Внимание – опасност от нараняване!

Сваляйте или поставяйте коша за събиране на тревата само при изключен двигател и спрял режещ нож.

1. Повдигнете капака и закачете коша за събиране на тревата върху държачите (🔧 8).

Индикатор за напълване

Индикаторът за напълване се изтласква нагоре от въздушния поток по време на косене (🔧 7a).

Когато кошът за събиране на тревата се напълни, индикаторът за напълване се намира до коша (🔧 7b). Кошът за събиране на тревата трябва да се изпразни.

Изпразване на коша за събиране на тревата

1. Повдигнете капака.
2. Откачете коша за събиране на тревата и го извадете назад (🔧 8).
3. Изпразнете коша за събиране на тревата.
4. Повдигнете капака и отново закачете коша за събиране на тревата върху държачите (🔧 8).

Косене без кош за събиране на тревата

⚠ Внимание!

Косете без кош за събиране на тревата само при изправна торсионна пружина на капака.

Капакът се затваря към корпуса на косачката от натиска на силата на пружината. Така окосената трева се изхвърля назад и надолу.

Мулчиране с приставка за мулчиране (опция)

При мулчиране окосената трева не се събира, а остава върху тревната площ. Мулчът предпазва почвата от изсъхване и я снабдява с подхранващи вещества.

Най-добрите резултати се постигат чрез редовно намаляване с ок. 2 см. Само младата трева с меки листа гние бързо.

- Височина на тревата преди мулчиране: максимум 8 см.
- Височина на тревата след мулчиране: минимум 4 см.

i Пригответе своето темпо на ходене към мулчирането, не вървете прекалено бързо.

Поставяне на приставката за мулчиране

⚠ Внимание – опасност от нараняване!

Сваляйте или поставяйте приставката за мулчиране само при изключен двигател и спрял режещ нож.

1. Свалете коша за събиране на тревата (🔧 8).
2. Повдигнете капака и поставете приставката за

мулчиране в тръбата за изхвърляне (🔒 9). Застопоряващият механизъм трябва да се фиксира.

i Ако приставката за мулчиране не се застопори, тя и режещият нож могат да се повредят.

Сваляне на приставката за мулчиране

1. Повдигнете капака.
2. Освободете застопоряващия механизъм на приставката за мулчиране (🔒 10/1).
3. Издърпайте приставката за мулчиране (🔒 10/2).

Косене със страничен изхвъргач (опция)

⚠ **Внимание – опасност от нараняване!**
Сваляйте или поставяйте страничния изхвъргач само при изключен двигател и спрял режещ нож.

Поставяне на страничния изхвъргач

1. Свалете коша за събиране на тревата и поставете приставката за мулчиране.
2. Отворете капака за страничния изхвъргач и задръжте (🔒 11/1).
3. Поставете канала на страничния изхвъргач (🔒 11/2).
4. Бавно затворете капака.
Капакът предпазва канала за странично изхвърляне от изпадане.

Сваляне на страничния изхвъргач

1. Отворете капака за страничния изхвъргач и задръжте (🔒 11/1).
2. Свалете страничния изхвъргач и затворете капака (🔒 11/2).

Регулиране височината на ръкохватката (опция)

При необходимост височината на ръкохватката може да се регулира в две различни височини.

1. Развийте двата болта за ръкохватката от болтовата връзка на долната ръкохватка.
2. Издърпайте болтовете и настройте желаната позиция на ръкохватката, като ги поставите в един от правоъгълните отвори върху държачите и с помощта на ръкохватките (🔒 12).
Внимавайте при всеки държач да се използва един и същ отвор!
3. Завинтете държачите заедно с долната ръкохватка отново с болтовете на ръкохватката.

Пускане на двигателя

⚠ **Внимание – опасност от отравяне!**
Никога не оставяйте двигателя да работи в затворени помещения.

⚠ **Внимание – опасност от нараняване!**
Не накланяйте уреда при процеса на стартиране.

i

- Пускайте двигателя само при монтиран нож (ножът служи като инерционна маса)
- При включването на топъл, готов за работа двигател (HONDA) НЕ използвайте смукача или бутона на подкачващата помпа
- Не променяйте настройките на регулатора на двигателя.

- Не включвайте уреда, ако изхвъргачният канал не е покрит с една от следните части:
 - Кош за събиране на тревата
 - Капак
 - Приставка за мулчиране
- Задействайте ключа на стартера особено внимателно, съобразно указанията на производителя
- Внимавайте да има достатъчна дистанция между краката и режещия инструмент
- Стартирайте уреда в ниска трева.

Знаци за положение върху уреда:



Дистанционно управление на газта* Старт Стоп	
Дистанционно управление на газта със смукач*	
Vario предавателна кутия* бързо бавно	
Куплунг за ножа* Вкл Изкл	

* според модела

Ръчно стартиране

Без дистанционно управление за газта, със смукач

Смукач Старт	
Работи	
Стоп	

1. Поставете смукача на позиция 1 (📖 13/1).
2. Издърпайте предпазната скоба към горната ръкохватка и задръжте (📖 17) – предпазната скоба не се застопорява.
3. Издърпайте рязко въжето на стартера и после го оставете бавно да се навие отново (📖 18).
4. След като двигателят загрее (ок. 15–20 секунди), поставете смукача на позиция 2 (📖 13/2).

i Двигателят е с фиксирано настроена газ. Регулирането на оборотите не е възможно.

Без дистанционно управление на газта, с подкачваща помпа (📖 16)

1. Натиснете бутона на подкачващата помпа 3 пъти на равни интервали от около 2 секунди (📖 16). При температури под 10 °C натиснете бутона на подкачващата помпа 5 пъти.

2. Издърпайте предпазната скоба към горната ръкохватка и задръжте (📖 17) – предпазната скоба не се застопорява.
3. Издърпайте рязко въжето на стартера и после го оставете бавно да се навие отново (📖 18).

i Двигателят е с фиксирано настроена газ. Регулирането на оборотите не е възможно.

Без дистанционно управление на газта, без подкачваща помпа/смукач

1. Издърпайте предпазната скоба към горната ръкохватка и задръжте (📖 17) – предпазната скоба не се застопорява.
2. Издърпайте рязко въжето на стартера и после го оставете бавно да се навие отново (📖 18).

i Двигателят е с фиксирано настроена газ. Регулирането на оборотите не е възможно.





С дистанционно управление на газта, със смукач

Дистанционно управление на газта със смукач	
---	--

1. Преместете ръчката за газ на позиция 1 (📖 14/1).
2. Издърпайте предпазната скоба към горната ръкохватка и задръжте (📖 17) – предпазната скоба не се застопорява.
3. Издърпайте рязко въжето на стартера и после го оставете бавно да се навие отново (📖 18).
4. След като двигателят загрее (ок. 15–20 секунди), поставете ръчката за газта на позиция между 🐢 и 🐢 (📖 14/2).





С дистанционно управление на газта, без подкачваща помпа/смукач

Дистанционно управление на газта Старт Стоп	
---	--

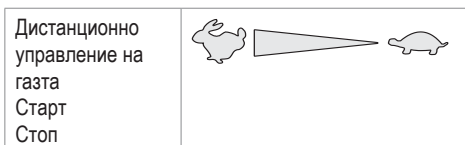
1. Преместете ръчката за газ на позиция  (📖 20/1).
2. Издърпайте предпазната скоба към горната ръкохватка и задръжте (📖 17) – предпазната скоба не се застопорява.
3. Издърпайте рязко въжето на стартера и после го оставете бавно да се навие отново (📖 18).
4. След като двигателят загрее (ок. 15–20 секунди), поставете ръчката за газта на позиция между  и  (📖 20).
3. Издърпайте предпазната скоба към горната ръкохватка и задръжте (📖 17) – предпазната скоба не се застопорява.
4. Завъртете ключа за запалването в ключалката на дясно до края (📖 19).
5. Щом двигателят заработи, отпуснете ключа за запалването (връща се обратно на позиция „0“).
6. Поставете ръчката за газта съобразно желаните обороти на въртене на двигателя на позиция между  и  (📖 15/2).

С дистанционно управление на газта, с подкачваща помпа (📖 16)





1. Преместете ръчката за газ на позиция  (📖 20/1).
2. Натиснете бутона на подкачващата помпа 3 пъти на равни интервали от около 2 секунди (📖 16). При температури под 10 °C натиснете бутона на подкачващата помпа 5 пъти.
3. Издърпайте предпазната скоба към горната ръкохватка и задръжте (📖 17) – предпазната скоба не се застопорява.
4. Издърпайте рязко въжето на стартера  после го оставете бавно да се навие отново (📖 18).
5. Докато двигателят работи, поставете ръчката за газ за желаната честота на въртене на двигателя на позиция между  и  (📖 20).

Електрическо стартиране (опция)

Електрически старт с подкачваща помпа (📖 16)

1. Поставете ръчката за газта на позиция „СТАРТ“ (📖 15/1).
2. Натиснете бутона на подкачващата помпа 3 пъти на равни интервали от около 2 секунди (📖 16). При температури под 10 °C натиснете бутона на подкачващата помпа 5 пъти.

Електрически старт без подкачваща помпа/смучач (📖 15)

1. Поставете ръчката за газта на позиция „СТАРТ“ (📖 15/1).
2. Издърпайте предпазната скоба към горната ръкохватка и задръжте (📖 17) – предпазната скоба не се застопорява.
3. Завъртете ключа за запалването в ключалката на дясно до края (📖 19).
4. Щом двигателят заработи, отпуснете ключа за запалването (връща се обратно на позиция „0“).
5. Поставете ръчката за газта съобразно желаните обороти на въртене на двигателя на позиция между  и  (📖 15/2).

Куплунг за ножа (опция)



С куплунг за ножа режещият нож може да бъде монтиран и демонтиран, докато двигателят продължава да работи.

Поставяне на режещия нож в куплунга

1. Издърпайте предпазната скоба към горната ръкохватка и задръжте (📖 17) – предпазната скоба не се застопорява.
2. Отблъснете лоста на куплунга от тялото (📖 21/1)
- Режещият нож се съединява в куплунга.

Демонтиране на режещия нож от куплунга.

- Пуснете предпазната скоба (📷 25).
 - Режещият нож се откача от куплунга.
 - Лостът на куплунга отива в изходно положение (📷 21/2).

Изключване на двигателя

Уред без куплунг за ножа

- Преместете ръчката за газ на позиция 🐾 (📷 20/2)
- Пуснете предпазната скоба (📷 25).
 - Двигателят се изключва.

⚠ Внимание – тежки порезни наранявания!
 Двигателят може да продължи да работи. След изключване се уверете, че двигателят е спрял.

Уред с куплунг за ножа



- Пуснете предпазната скоба (📷 25).
- Преместете ръчката за газ на позиция 🐾 (📷 20/2).
 - Двигателят се изключва.

⚠ Внимание – тежки порезни наранявания!
 Двигателят може да продължи да работи. След изключване се уверете, че двигателят е спрял.

Задвижване на колелата (опция) (📷 22)

⚠ Внимание!
 Задействайте предавателния механизъм само при работещ двигател.

Включване на задвижването на колелата

- Издърпайте скобата за превключване на предавките към горната ръкохватка и задръжте (📷 22) – скобата за превключване на предавките не се застопорява.
 - Задвижването на колелата се включва.

Изключване на задвижването на колелата

- Пуснете скобата за превключване на предавките (📷 24).
 - Задвижването на колелата се изключва.

Vario предавателна кутия (опция)

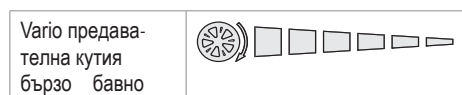

С Vario предавателната кутия скоростта на движение на косачката може да се променя плавно.

⚠ Внимание!
 Задействайте лоста само при работещ двигател. Включването без електромоторно задвижване може да повреди задвижващия механизъм.

- За висока скорост издърпайте лоста (📷 23) в посока (📷 23/2)
- За по-ниска скорост издърпайте лоста (📷 23) в посока (📷 23/1)

i Винаги напасвайте скоростта на движение към актуалното състояние на почвата и тревата.

Обслужване и поддръжка

⚠ Внимание – опасност от нараняване!

- Преди всички работи по обслужването и поддръжката винаги спирате двигателя и издърпайте щекера на свещите.
- Двигателят може да продължи да работи. След изключване се уверете, че двигателят е спрял.
- При работи по обслужването и поддръжката на режещия нож винаги носете работни ръкавици!

- Всички гайки, болтове и винтове трябва да са добре затегнати
- Уредът трябва да е в безопасно работно състояние
- Оставете двигателя да изстине, преди да изключите машината
- Редовно проверявайте коша за събиране на тревата дали функционира и дали е износен

- Почиствайте уреда след всяка употреба
- Не пръскайте уреда с вода
Проникващата вода може да доведе до смущения (запалителна уредба, карбуратор)
- Редовно проверявайте режещия нож за увреждания
- Винаги сменяйте дефектния шумозаглушител

Накляняне на косачката

Според производителя на двигателя трябва:

- карбураторът/въздушният филтър да сочат нагоре (📷 26)
- запалителните свещи да сочат нагоре (📷 27).

i Съблюдавайте ръководството за експлоатация на производителя на двигателя!

Заточване/смяна на режещия нож

- Затъпени или повредени режещи ножове се заточват/подменят само в сервиз или при оторизирана специализирана фирма
- Заточваните режещи ножове трябва да се балансират.

⚠ Внимание!
Небалансираните ножове предизвикват силни вибрации и увреждат косачката.

Зареждане на акумулаторната батерия (опция)

Акумулаторната батерия не се нуждае от поддръжка и в нормалния случай се зарежда от косачката. В случаи на изключение, батерията трябва да се зареди от потребителя:

- Преди първото пускане в експлоатация на косачката
- При разреждане, преди зимния сезон или при по-продължителни престои (> 6 месеца).

Процес на зареждане:

1. Извадете зарядното устройство от гнездото на акумулатора.
2. Разкачете кабела на батерията от кабела на двигателя (📷 28).

3. Свържете кабела на батерията с кабела на зарядното устройство (📷 29).
4. Свържете зарядното устройство към електрическата мрежа.
Напрежението на електрическата мрежа трябва да съответства на работното напрежение на зарядното устройство.

Времето за зареждане е ок. 36 часа.

Използвайте само включеното в доставката оригинално зарядно устройство.

⚠ Внимание!

- Зареждайте акумулаторната батерия само в сухи, добре проветрени помещения.
- По време на процеса на зареждане не пускайте косачката в експлоатация.

Поддържане на двигателя

Смяна на двигателното масло

1. За събиране на маслото подгответе подходящ съд.
2. Източете или изсмучете маслото през отвора за наливане на масло.

i Изхвърлете използваното двигателно масло, без да замърсявате околната среда!
Препоръчваме да предадете отработеното масло в затворен резервоар в център за рециклиране или в сервиз.

Старото масло не трябва да

- изхвърляте при битовите отпадъци
- изсипвате в канализацията или в отточните тръби
- изсипвате по земята.

Смяна на въздушния филтър

- Съблюдавайте указанията на производителя на двигателя.

Смяна на запалителните свещи

- Съблюдавайте указанията на производителя на двигателя.

Задвижване на колелата (опция)

Регулиране на бронираното жило

Ако при работещ двигател задвижването на колелата вече не може да се включи или изключи, трябва да се регулира съответното бронирано жило.



Внимание!

Регулирайте бронираното жило само при спрян двигател.

1. Завъртете регулируемата част на бронираното жило по посока на стрелката (↻ 30).
2. За проверка на настройката пуснете двигателя и включете задвижването на колелата.
3. Ако задвижването на колелата все още не функционира, косачката трябва да се занесе в сервиз или при оторизирана специализирана фирма.

Смазване на водещото зъбно колело

- Периодично смазвайте водещото зъбно колело на вала на предавателния механизъм с масло на спрей



Предавателният механизъм на задвижването на колелата не се нуждае от поддръжка.

Съхраняване



Внимание - опасност от експлозия!

Не съхранявайте уреда до открит огън или източници на топлина.

- Оставете двигателя да изстине
- За да спестите място при съхранението, сгънете горната ръкохватка
- Съхранявайте уреда на сухо място, недостъпно за деца и външни лица
- Съхранявайте акумулаторната батерия така, че да не замръзва
- Периодично зареждайте акумулаторната батерия
- Изпразнете резервоара за бензин
- Издърпайте щекера на свещите

Ремонт

Ремонтни работи могат да се извършват само в сервизи или при оторизирани специализирани фирми.

Обезвреждане на отпадък



Не изхвърляйте излезлите от експлоатация уреди, батерии или акумулатори като битови отпадъци!

Опаковката, уредът и принадлежностите са произведени от материали, които се рециклират, и трябва да бъдат подobaващо изхвърлени като отпадък.

Помощ при неизправности

 **Внимание!**

Ножът и валът на двигателя не трябва да се изправят.

Неизправност	Решение
Двигателят не запалва	<ul style="list-style-type: none"> ▪ Налейте на бензин ▪ Поставете ръчката за газ на „Старт“ ▪ Включете смукача ▪ Натиснете скобата за включване на двигателя към горната ръкохватка ▪ Проверете свещите, евентуално сменете ▪ Почистете въздушния филтър ▪ Завъртете свободно ножа на косачката ▪ Заредете акумулаторната батерия ▪ Стартирайте на окосена площ
Мощността на двигателя намалява	<ul style="list-style-type: none"> ▪ Коригирайте височината на косене ▪ Наточете/сменете режещия нож ▪ Почистете изхвъргачния канал/корпуса ▪ Почистете въздушния филтър ▪ Намалете скоростта на работа
Неравномерно косене	<ul style="list-style-type: none"> ▪ Наточете/сменете режещия нож ▪ Коригирайте височината на косене
Кошът за събиране на тревата не се пълни достатъчно	<ul style="list-style-type: none"> ▪ Коригирайте височината на косене ▪ Оставете тревната площ да изсъхне ▪ Наточете/сменете режещия нож ▪ Почистете решетката на коша за събиране на тревата ▪ Почистете изхвъргачния канал/корпуса
Задвижването на колелата не функционира	<ul style="list-style-type: none"> ▪ Регулирайте бронираното жило ▪ Клиновидният ремък е дефектен ▪ Потърсете специализиран сервиз ▪ Отстранете замърсяването от задвижването на колелата, зъбния ремък и предавателния механизъм ▪ Смажете свободно движещите се части (водещото зъбно колело на вала на предавателния механизъм) с масло на спрей
Колелата не се въртят при включен предавателен механизъм	<ul style="list-style-type: none"> ▪ Затегнете болтовете на колелата ▪ Главината на колелото е дефектна ▪ Клиновидният ремък е дефектен ▪ Потърсете специализиран сервиз
Уредът вибрира изключително силно	<ul style="list-style-type: none"> ▪ Проверете ножа на косачката

 При неизправности, които не са посочени в тази таблица или които не можете да отстраните сами, моля, обърнете се към съответната служба за обслужване на клиенти.

- Винаги е наложителна компетентна проверка:
 - след преминаване през препятствие
 - при внезапно спиране на двигателя
 - при повреда на предавателния механизъм
 - при дефектен клиновиден ремък
 - при огънат нож
 - при огънат вал на двигателя.

Декларация за съответствие за ЕО

- виж упътването за монтаж.

Гаранция

Ние отстраняваме евентуални дефекти в материала или производството на уреда по време на законовия срок на давност за рекламации на качеството, по наш избор, чрез ремонт или замяна. Срокът на давност се определя винаги в съответствие с правните норми на държавата, в която е закупен уредът.

Нашето гаранционно задължение е в сила само при:

- Правилно използване на уреда
- Спазване на ръководството за експлоатация
- Използване на оригинални резервни части.

Гаранцията отпада при:

- Опити за ремонт на уреда
- Технически изменения на уреда
- Употреба не по предназначение (напр. промишлени или комунални нужди).

Гаранцията не включва:

- Повреди на лаковото покритие, които се дължат на нормалното износване
- Бързо износващи се части, които са обозначени с рамка **XXX XXX (X)** в картата за резервни части
- Двигатели с вътрешно горене – за тях са в сила отделните гаранционни условия на съответния производител.

В случай на предявяване на претенции за гаранция, моля, обърнете се към вашия търговец или към най-близкото оторизирано място за обслужване на клиенти, като носите тази гаранционна карта и документа за покупка. С това гаранционно задължение законовите претенции на купувача спрямо продавача относно качеството остават непроменени.

Detalii privind prezentul manual

- Parcurgeți această documentație înainte de punerea în funcțiune. Aceasta constituie o premisă pentru lucrul în siguranță și manipulare fără probleme. Înainte de utilizarea efectivă familiarizați-vă cu elementele de comandă și folosirea mașinii.
- Respectați indicațiile privind siguranța și indicațiile de avertizare din această documentație și de pe dispozitiv.
- Această documentație constituie parte componentă permanentă a produsului descris, iar în cazul înstrăinării, aceasta va fi înmănată cumpărătorului.

Explicarea simbolurilor



Atenție!

Respectarea cu exactitate a acestor indicații de avertizare contribuie la prevenirea vătămarilor și/sau pagubelor materiale.



Indicații speciale pentru o mai bună înțelegere și manipulare.



Simbolul aparatului foto face referire la imagini.

Conținut

Detalii privind prezentul manual	358
Descrierea produsului.....	358
Dispozitive de siguranță și protecție	358
Indicații privind siguranța	360
Montajul.....	361
Alimentarea cu carburant	361
Pornirea electrică (opțional).....	366
Întreținerea și îngrijirea	367
Depozitarea	368
Reparația	369
Eliminarea ecologică	369
Asistență în cazul defecțiunilor	370
Garanția	371
Declarația de conformitate CE.....	371

Descrierea produsului

În prezenta documentație sunt descrise diferite modele de mașini de tuns gazonul pe benzină. Unele modele sunt echipate cu cutie pentru iarbă și/sau sunt adecvate și pentru acoperirea cu strat vegetal.

Identificați modelul dvs. cu ajutorul imaginilor de produs și al descrierii diferitelor opțiuni.

Utilizarea conform scopului prevăzut

Acest dispozitiv este destinat tunderii gazonului în domeniul privat și nu poate fi utilizat decât pe gazon uscat.

O utilizare diferită sau în alt scop va fi considerată ca fiind necorespunzătoare.

Posibila utilizare incorectă

- Această mașină de tuns gazonul nu este destinată utilizării în spații publice, parcuri, stadioane sau în sectorul agricol sau forestier.
- Dispozitivele de siguranță nu trebuie demontate sau șuntate.
- Nu utilizați dispozitivul în condiții de ploaie sau pe gazonul ud.
- Dispozitivul nu se va utiliza în scop profesional.

Dispozitive de siguranță și protecție



Atenție - Pericol de vătămare!

Dispozitivele de siguranță și protecție nu trebuie decuplate!

Colier de siguranță

Dispozitivul este echipat cu un colier de siguranță. În momentele de pericol eliberați colierul de siguranță.

Dispozitive fără cuplaj pentru cuțit:

- Cuțitul se oprește
- Motorul se oprește

Dispozitive cu cuplaj pentru cuțit:

- Cuțitul se oprește
- Motorul funcționează în continuare

Clapetă

Clapeta protejează împotriva elementelor proiectate.

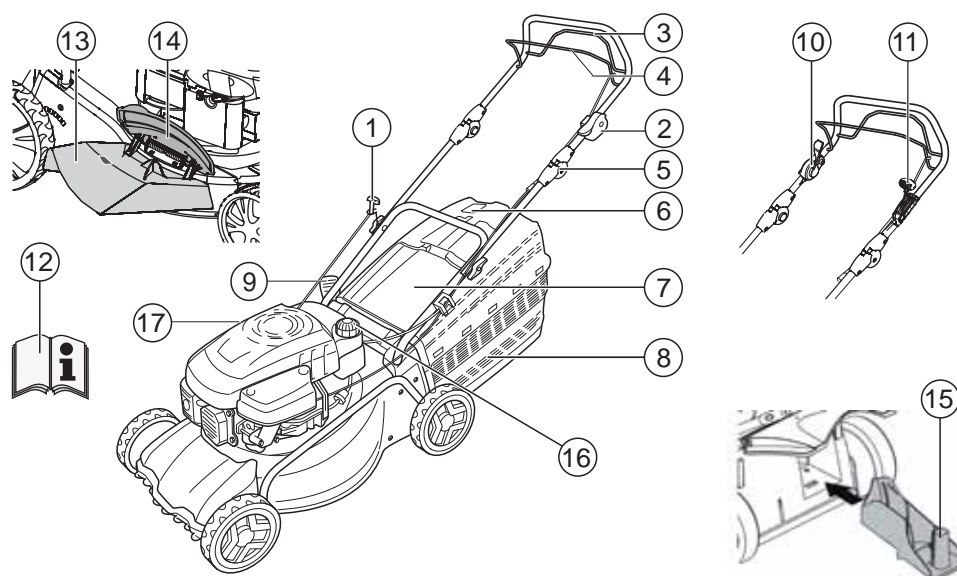



1	Cablu demaror	9	Reglarea înălțimii de tăiere*
2	Pornire, Oprire*	10	Cuplaj pentru cuțit*
3	Acționare pe roată*	11	Transmisie Vario*
4	Colier de siguranță	12	Instrucțiuni de utilizare
5	Reglarea ergonomică a înălțimii*	13	Accesoriu evacuare*
6	Afișaj nivel de umplere*	14	Clapetă de închidere*
7	Clapetă*	15	Set pentru acoperire cu strat vegetal*
8	Cutie pentru iarbă*	16	Rezervor de benzină
	*în funcție de variantă	17	Ștuț de umplere cu ulei

Simbolurile de la dispozitiv

	Atenție! Atenție deosebită la manipulare.		Scoateți fișa de bujie înaintea lucrărilor la mecanismul de tăiere.
	Înainte de punerea în funcțiune citiți instrucțiunile de utilizare!		Eliberați frâna de motor.
	Nu permiteți accesul altor persoane în zona periculoasă!		Conectarea acționării pe roată.
	Nu apropiați mâinile și picioarele de mecanismul de tăiere!		Pornire/oprire telecomandă pentru accelerare.
	Mențineți distanța față de zona periculoasă.		

Simboluri suplimentare pentru dispozitivele cu pornire electrică

	Atenție! Pericol de electrocutare.
	Mențineți la distanță cablul de racord față de cuțite.
	Deconectați întotdeauna dispozitivul de la rețea înaintea lucrărilor de întreținere sau atunci când cablul este deteriorat.

Indicații privind siguranța

Atenție!

Utilizați dispozitivul numai în stare tehnică ireproșabilă!

Atenție - Pericol de vătămare!

Dispozitivele de siguranță și protecție nu trebuie decuplate!

Atenție - Pericol de incendiu!

Nu depozitați mașina încărcată cu carburant în clădiri în care vaporii de benzină pot intra în contact cu surse de foc deschis sau scânteii!

Zona motorului, eșapamentul, compartimentul bateriei, rezervorul se vor menține fără resturi de gazon, benzină, ulei.

Avertisment - Pericol de incendiu!

Benzina și uleiul sunt deosebit de inflamabile!

- Nu permiteți accesul altor persoane în zona periculoasă
- Nu tundeți niciodată gazonul atunci când în apropiere se află persoane, în special copii sau animale.
- Operatorul mașinii sau utilizatorul este responsabil pentru accidentarea celorlalte persoane și periclitarea bunurilor acestora
- Copiii sau alte persoane care nu cunosc instrucțiunile de utilizare nu trebuie să folosească dispozitivul.
- Respectați dispozițiile locale privind vârsta minimă a operatorului
- Nu utilizați dispozitivul dacă vă aflați sub influența alcoolului, drogurilor sau medicamentelor
- Purtați îmbrăcăminte de lucru adecvată
 - Pantaloni lungi
 - Încălțăminte fixă și antiderapantă
 - Protecție auditivă
- La lucrările în pantă
 - aveți întotdeauna în vedere o poziție sigură
 - tundeți gazonul întotdeauna transversal pe suprafețele în pantă, niciodată în sus sau în jos
 - nu tundeți gazonul pe pante cu înclinare mai mare de 20°
 - Atenție deosebită la viraje
- Lucrați numai în condiții de lumină naturală suficientă sau iluminare artificială.
- Nu apropiați corpul, membrele și îmbrăcămintea de mecanismul de tăiere .
- Respectați dispozițiile privind orele de lucru specifice țării de utilizare.
- Nu lăsați nesupravegheat dispozitivul pregătit de funcționare.
- Tundeți gazonul numai cu cuțitul ascuțit.
- Nu utilizați niciodată aparatul având dispozitivele / grilajele de protecție deteriorate.
- Nu utilizați niciodată aparatul fără a avea dispozitivele de protecție complet montate (de exemplu: clapeta, coșurile pentru iarbă)
- Înaintea fiecărei utilizări verificați dispozitivul în privința deteriorărilor, înaintea reutilizării dispuneți înlocuirea componentelor deteriorate
- Pentru evitarea dezechilibrelor, cuțitele uzate sau deteriorate și bolțurile de fixare se vor înlocui numai ca set.
- Înainte de a porni motorul decuplați toate cuțitele și angrenajele.
- Opiți motorul, așteptați oprirea completă a dispozitivului și scoateți fișa de bujie.
 - La părăsirea dispozitivului
 - la verificare, curățarea sau efectuarea lucrărilor la dispozitiv
 - după apariția defecțiunilor
 - înaintea remedierii blocajelor
 - înaintea remedierii obturărilor
 - după contactul cu corpuri străine
 - înaintea realimentării cu carburant
 - Apariția defecțiunilor și vibrațiilor neobișnuite la dispozitiv (este necesară verificarea imediată)

i Depistați deteriorările de la mașina de tuns gazonul și efectuați reparațiile necesare înainte de reînceperea lucrului cu dispozitivul.

- Introduceți fișa de bujie și porniți motorul
 - după remedierea defecțiunilor (a se vedea tabelul cu defecțiuni) și verificarea dispozitivului
 - după curățarea dispozitivului
- Nu porniți motorul atunci când vă aflați în fața canalului de evacuare.
- Verificați în întregime și cu grijă terenul pe care trebuie tuns gazonul, îndepărtați toate corpurile străine.
- Acordați o atenție deosebită la întoarcerea mașinii de tuns gazonul sau când apropiați mașina de dvs.
- Nu tundeți peste obstacole (de exemplu, crengi, rădăcini de copaci).
- Îndepărtați plantele tăiate numai cu motorul oprit.
- Opriți motorul/cuțitul dacă traversați o altă suprafață decât cea pe care trebuie tuns gazonul.
- Nu ridicați sau nu deplasați dispozitivul având motorul pornit.
- Nu consumați mâncare sau băuturi pe durata alimentării cu benzină sau ulei de motor.
- Nu inspirați vapori de benzină.
- Deplasați dispozitivul în ritm de deplasare la pas.
- Înainte de utilizare aveți în vedere poziția corectă a piulițelor, șuruburilor și bolțurilor.
- La oprirea motorului închideți clapeta de obturare. Dacă motorul dispune de un robinet de închidere pentru benzină, acesta se va închide după tunderea gazonului.

Montajul

Respectați instrucțiunile de montaj anexate.

! Atenție!

Dispozitivul va fi pus în funcțiune numai după finalizarea montajului.

Alimentarea cu carburant

Înainte de punerea în funcțiune, mașina de tuns gazonul trebuie alimentată cu carburant.



Avertisment - Pericol de incendiu!

Benzina și uleiul sunt deosebit de inflamabile!



Respectați întotdeauna instrucțiunile de utilizare livrate ale producătorului motorului.

Carburant

	Benzină	Ulei de motor
Tipuri	Benzină normală / fără plumb	a se vedea indicațiile producătorului motorului
Cantitatea de umplere	a se vedea indicațiile producătorului motorului	cca. 0,6 l

Siguranță



Avertisment!

Nu lăsați niciodată motorul să funcționeze în spații închise. Pericol de otrăvire!

- Depozitați benzina și uleiul numai în recipiente prevăzute în acest scop.
- Alimentați sau evacuați benzina și uleiul numai cu motorul rece, în exterior.
- Nu alimentați cu benzină sau ulei atunci când motorul se află în funcțiune.
- Nu supraîncărcați rezervorul (benzina se dilată).
- Nu fumați atunci când alimentați.
- Nu deschideți dopul rezervorului atunci când motorul este în funcțiune sau fierbinte.
- Rezervorul sau dopul rezervorului deteriorat se va înlocui.
- Închideți bine capacul rezervorului întotdeauna.
- În cazul scurgerii benzinei este interzisă orice tentativă de pornire a motorului. În schimb se va îndepărta mașina de pe suprafața murdară de benzină. Se va evita orice tentativă de pornire până la evaporarea vaporilor de benzină.

- În cazul scurgerii uleiului:
 - Nu porniți motorul
 - Uleiul scurs se va absorbi cu lianți pentru ulei sau lavete și se va elimina în mod corespunzător.
 - Curățați dispozitivul

i Uleiul uzat:

- nu se va arunca la gunoi
- nu se va elimina în canalizare, evacuare sau pe pământ.

Recomandăm predarea uleiului uzat în recipiente închise unui centru de reciclare sau unui serviciu de relații cu clienții.

Alimentarea cu benzină

1. Deșurubați capacul rezervorului, așezați-l într-un loc curat.
2. Umpleți benzina cu o pâlnie.
3. Închideți etanș și curățați orificiul de umplere a benzinei.

Alimentarea cu ulei de motor

1. Deșurubați capacul de umplere a uleiului, așezați capacul într-un loc curat.
2. Umpleți uleiul cu o pâlnie.
3. Închideți etanș și curățați orificiul de umplere a uleiului.

Punerea în funcțiune

⚠ Atenție!
Dispozitivul nu se va utiliza cu mecanismul de tăiere sau piesele de fixare desfăcute, deteriorate sau uzate!
Înainte de fiecare puneri în funcțiune efectuați o verificare vizuală.

📷 Simbolul aparatului foto din paginile următoare face referire la imagini, pagina 4–7.

Reglarea înălțimii de tăiere

⚠ Atenție - Pericol de vătămare!
Reglați înălțimea de tăiere numai cu motorul oprit și cuțitul în stare de repaus.

- i** Reglați întotdeauna toate roțile la aceeași înălțime de tăiere.
- Reglarea înălțimii de tăiere depinde de model.

Reglarea centrală (📷 1)

4. Mențineți apăsat butonul pentru reglarea centrală a înălțimii (📷 1/1).
 - Pentru gazon scurt apăsați în jos mânerul pentru reglarea centrală a înălțimii (📷 1/2)
 - Pentru gazon lung apăsați în sus mânerul pentru reglarea centrală a înălțimii (📷 1/2)
 - Este afișată treapta reglării centrale a înălțimii (📷 1/3)
5. Eliberați butonul la înălțimea de tăiere dorită.

Reglarea axei sau reglarea centrală (📷 2, 3)

1. Apăsați și mențineți apăsată pârghia de deblocare într-o parte.
2. Deplasați pârghia spre stânga sau spre dreapta, la înălțimea de tăiere dorită.
3. Permiteți fixarea pârghiei.
4. Se va avea în vedere aceeași poziție de blocare la toate roțile.

Reglarea rapidă a unei roți sau reglarea axei (📷 4)

1. Apăsați și mențineți apăsată pârghia de deblocare într-o parte.
2. Deplasați pârghia spre stânga sau spre dreapta, la înălțimea de tăiere dorită.
3. Permiteți fixarea pârghiei.
4. Se va avea în vedere aceeași poziție de blocare la toate roțile.

Reglarea unei roți (📷 5)

1. Desfaceți șurubul de roată în stânga sau în dreapta.
2. Introduceți șurubul de roată în orificiul pentru înălțimea de tăiere dorită.
3. Fixați șurubul de roată.

i Îmbinările cu șurub ale roților sunt prevăzute cu filete stânga și dreapta. La înșurubare se va avea în vedere direcția corespunzătoare a filetelui din carcasa mașinii de tuns și șuruburile aferente.

4. Se va avea în vedere aceeași poziție a orificiului la toate roțile.

Reglarea axei centrale (🔧 6)

1. Așezați ambele degete mari pe capetele axei.
2. Așezați degetele sub carcasa mașinii de tuns.
3. Trageți axa cu ambele degete mari din creștătura utilizată anterior pentru înălțimea de tăiere.
4. Trageți axa cu ambele degete mari în fața creștăturii dorite pentru înălțimea de tăiere și permiteți fixarea acesteia.
5. Se va avea în vedere aceeași poziție de blocare la toate roțile.

Tunderea gazonului cu cutia pentru iarbă

⚠️ Atenție - Pericol de vătămare!

Atașați sau detașați cutia pentru iarbă numai cu motorul oprit și cuțitul în stare de repaus.

1. Ridicați clapeta și cuplați cutia pentru iarbă în suport (🔧 8).

Afișaj nivel

Afișajul nivelului este împins în sus de curentul de aer la tunderea gazonului (🔧 7a).

Atunci când cutia pentru iarbă se umple, la cutie este indicat nivelul de umplere (🔧 7b). Cutia pentru iarbă trebuie golită.

Golirea cutiei pentru iarbă

1. Ridicați clapeta.
2. Detașați cutia pentru iarbă și scoateți-o trăgând spre spate (🔧 8).
3. Golirea cutiei pentru iarbă.
4. Ridicați clapeta și cuplați din nou cutia pentru iarbă în suport (🔧 8).

Tunderea gazonului fără cutia pentru iarbă

⚠️ Atenție!

Tunderea gazonului fără cutia pentru iarbă se va efectua numai atunci când arcul elicoidal al clapetei este funcțional.

Clapeta se așează pe carcasa mașinii de tuns gazonul prin forța arcului. Astfel, iarba tăiată este evacuată prin spate, în partea de jos.

Acoperirea cu strat vegetal cu ajutorul setului pentru acoperire (opțional)

În cazul acoperirii cu strat vegetal, plantele tăiate nu sunt strânse, ci rămân pe gazon. Stratul vegetal protejează solul împotriva uscării, furnizându-i substanțe nutritive.

Cele mai bune rezultate sunt obținute printr-o tăiere regulată de cca. 2 cm. Numai iarba tânără cu țesut moale al frunzelor putrezește rapid.

- Înălțimea ierbii înainte acoperirii cu strat vegetal: maxim 8 cm
- Înălțimea ierbii după acoperirea cu strat vegetal: minim 4 cm

i Adaptați viteza redusă la operațiunea de acoperire cu strat vegetal, nu vă deplasați prea rapid.

Montarea setului pentru acoperire cu strat vegetal

⚠️ Atenție - Pericol de vătămare!

Montați sau îndepărtați setul pentru acoperire cu strat vegetal numai cu motorul oprit și cuțitul în stare de repaus.

1. Scoateți cutia pentru iarbă (🔧 8).
2. Ridicați clapeta și introduceți setul pentru acoperire cu strat vegetal în canalul de evacuare (🔧 9). Elementul de blocare trebuie să se fixeze.

i Dacă setul pentru acoperire cu strat vegetal nu se fixează, acesta și cuțitul se pot deteriora.

Îndepărtarea setului pentru acoperire cu strat vegetal

1. Ridicați clapeta.

- Desfaceți elementul de blocare de la setul pentru acoperire cu strat vegetal (📺 10/1).
- Scoateți setul pentru acoperire cu strat vegetal (📺 10/2).

Tunderea gazonului cu dispozitiv de evacuare laterală (opțional)

⚠️ Atenție - Pericol de vătămare!

Atașați sau detașați dispozitivul de evacuare laterală numai cu motorul oprit și cuțitul în stare de repaus.

Montarea dispozitivului de evacuare laterală

- Îndepărtați cutia pentru iarbă și montați setul pentru acoperire cu strat vegetal.
- Rabatați și țineți capacul dispozitivului de evacuare laterală (📺 11/1).
- Montați canalul de evacuare laterală (📺 11/2).
- Închideți ușor capacul.
Capacul protejează canalul de evacuare laterală împotriva căderii.

Îndepărtarea dispozitivului de evacuare laterală

- Rabatați și țineți capacul dispozitivului de evacuare laterală (📺 11/1).
- Îndepărtați dispozitivul de evacuare laterală și închideți capacul (📺 11/2).

Reglarea înălțimii mânerului (opțional)

Înălțimea mânerului poate fi reglată la două trepte diferite, în funcție de necesitate.

- Deșurubați ambele șuruburi ale mânerului de la îmbinarea filetată a ghidonului inferior.
- Scoateți bolțurile filetate și reglați poziția dorită a mânerului prin introducerea într-unul dintre cele două orificii dreptunghiulare de la suport și cu ajutorul ghidoanelor (📺 12).
Se va avea în vedere folosirea unui orificiu identic la fiecare suport!
- Înșurubați din nou suportul la ghidonul inferior cu șurburile mânerului.

Pornirea motorului

⚠️ Atenție - Pericol de otrăvire!

Nu lăsați niciodată motorul să funcționeze în spații închise.

⚠️ Atenție - Pericol de vătămare!

Nu înclinați dispozitivul pe durata pornirii.

- Porniți motorul numai cu cuțitul montat (cuțitul servește drept masă de rotație)
- La pornirea motorului aflat la temperatura de funcționare (HONDA) NU utilizați clapeta de pornire sau butonul primer.
- Nu modificați setările regulatorului de la motor.

- Nu porniți dispozitivul atunci când canalul de evacuare nu este acoperit de una dintre următoarele componente:
 - Cutie pentru iarbă
 - Clapetă
 - Setul pentru acoperire cu strat vegetal
- Acționați butonul de pornire cu deosebită atenție, conform indicațiilor producătorului.
- Asigurați o distanță suficientă între picioare și instrumentul de tăiere.
- Porniți dispozitivul pe iarbă scurtă.

Simbolurile poziției de pe dispozitiv

Clapetă de pornire* Pornire Funcționare Oprire	
Telecomandă pentru accelerare* Pornire Oprire	
Telecomandă pentru accelerare cu clapetă de pornire*	
Transmisie Vario* Rapid Lent	
Cuplaj pentru cuțit* Pornit Oprit	

* în funcție de variantă

Pornirea manuală

Fără telecomandă pentru accelerare, cu clapetă de pornire

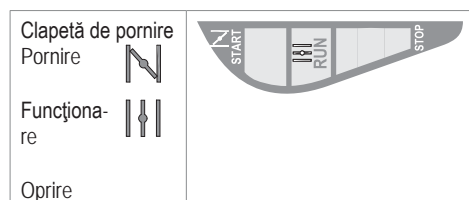

1. Așezați clapeta de pornire pe poziția 1 (📷 13/1).
2. Trageți și țineți pârghia de siguranță spre ghidonul superior (📷 17) – pârghia de siguranță nu se blochează.
3. Trageți cu putere cablul demarorului și apoi lăsați-l să ruleze încet înapoi (📷 18).
4. După ce motorul s-a încălzit (cca. 15–20 secunde), așezați clapeta de pornire în poziția 2 (📷 13/2).

i Motorul dispune de un reglaj fix pentru accelerare.
Nu este posibilă reglarea vitezei.

Fără telecomandă pentru accelerare, cu primer (📷 16)

1. Apăsăți butonul primer de 3 ori pentru cca. 2 secunde (📷 16). La temperaturi sub 10°C se va apăsa butonul primer de 5 ori.
2. Trageți și țineți pârghia de siguranță spre ghidonul superior (📷 17) – pârghia de siguranță nu se blochează.
3. Trageți cu putere cablul demarorului și apoi lăsați-l să ruleze încet înapoi (📷 18).

i Motorul dispune de un reglaj fix pentru accelerare.
Nu este posibilă reglarea vitezei.

Fără telecomandă pentru accelerare, fără primer/clapetă de pornire

1. Trageți și țineți pârghia de siguranță spre ghidonul superior (📷 17) – pârghia de siguranță nu se blochează.

2. Trageți cu putere cablul demarorului și apoi lăsați-l să ruleze încet înapoi (📷 18).

i Motorul dispune de un reglaj fix pentru accelerare.
Nu este posibilă reglarea vitezei.

Cu telecomandă pentru accelerare, cu clapetă de pornire

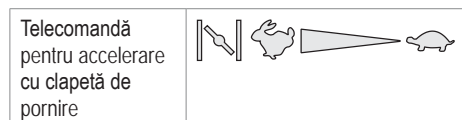

1. Așezați pârghia de accelerație în poziția (📷 14/1).
2. Trageți și țineți pârghia de siguranță spre ghidonul superior (📷 17) – pârghia de siguranță nu se blochează.
3. Trageți cu putere cablul demarorului și apoi lăsați-l să ruleze încet înapoi (📷 18).
4. După încălzirea motorului (cca. 15–20 secunde) așezați pârghia de accelerație în poziția dintre și (📷 14/2).



Cu telecomandă pentru accelerare, fără primer/clapetă de pornire





1. Așezați pârghia de accelerație în poziția (📷 20/1).
2. Trageți și țineți pârghia de siguranță spre ghidonul superior (📷 17) – pârghia de siguranță nu se blochează.
3. Trageți cu putere cablul demarorului și apoi lăsați-l să ruleze încet înapoi (📷 18).
4. După încălzirea motorului (cca. 15–20 secunde) așezați pârghia de accelerație în poziția dintre și (📷 20).

Cu telecomandă pentru accelerare, cu primer (16)

Telecomandă pentru accelerare Pornire Oprise	
---	---

1. Așezați pârghia de accelerație în poziția  (16/1).
2. Apăsați butonul primer de 3 ori pentru cca. 2 secunde (16). La temperaturi sub 10 °C se va apăsa butonul primer de 5 ori.
3. Trageți și țineți pârghia de siguranță spre ghidonul superior (17) – pârghia de siguranță nu se blochează.
4. Trageți cu putere cablul de demarorului și apoi lăsați-l să ruleze încet înapoi (18).
5. Imediat după pornirea motorului așezați pârghia de accelerație pentru turația dorită a motorului într-una din pozițiile  și  (15/2).



Pornirea electrică (opțional)**Pornirea electrică cu primer (16)**

1. Așezați pârghia de accelerație în poziția „PORNIRE” (15/1).
2. Apăsați butonul primer de 3 ori pentru cca. 2 secunde (16). La temperaturi sub 10°C se va apăsa butonul primer de 5 ori.
3. Trageți și țineți pârghia de siguranță spre ghidonul superior (17) – pârghia de siguranță nu se blochează.
4. Rotiți cheia de contact în butucul de contact complet spre dreapta (19).
5. Imediat după pornirea motorului eliberați cheia de contact (trece înapoi în poziția „0”).
6. Așezați pârghia de accelerație conform turației dorite a motorului într-una dintre pozițiile  și  (15/2).



Pornirea electrică fără primer/clapetă de pornire (15)

1. Așezați pârghia de accelerație în poziția „PORNIRE” (15/1).
2. Trageți și țineți pârghia de siguranță spre ghidonul

superior (17) – pârghia de siguranță nu se blochează.

3. Rotiți cheia de contact în butucul de contact complet spre dreapta (19).
4. Imediat după pornirea motorului eliberați cheia de contact (trece înapoi în poziția „0”).
5. Așezați pârghia de accelerație conform turației dorite a motorului într-una dintre pozițiile  și  (15/2).

Cuplajul pentru cuțit (opțional)

Cuplaj pentru cuțit Pornit Oprit		
--	--	---

Cu ajutorul cuplajului pentru cuțit poate fi cuplat și decuplat cuțitul pe durata funcționării motorului.

Cuplarea cuțitului

1. Trageți și țineți pârghia de siguranță spre ghidonul superior (17) – pârghia de siguranță nu se blochează.
2. Împingeți pârghia de cuplare de la corp (21/1) - cuțitul se cuplează.

Decuplarea cuțitului

3. Eliberați pârghia de siguranță (25).
- Cuțitul se decuplează.
- Pârghia de cuplare trece în poziția de repaus (21/2).

Oprirea motorului**Dispozitiv fără cuplaj pentru cuțit**

1. Așezați pârghia de accelerație în poziția  (20/2)
2. Eliberați pârghia de siguranță (25).
- Motorul se deconectează.

**Atenție, risc de vătămare gravă prin tăiere!**

Motorul poate funcționa inerțial. După deconectare asigurați-vă că motorul este oprit.

Dispozitiv cu cuplaj pentru cuțit

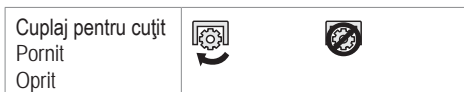

1. Eliberați pârghia de siguranță (🔒 25).
2. Așezați pârghia de accelerație în poziția  (🔒 20/2).
- Motorul se deconectează.

⚠️ Atenție, risc de vătămare gravă prin tăiere!
Motorul poate funcționa inerțial. După deconectare asigurați-vă că motorul este oprit.

Acționarea pe roată (opțional) (🔒 22)

⚠️ Atenție!
Comutați transmisia numai cu motorul în funcțiune.

Conectarea acționării pe roată

1. Apăsați și mențineți apăsată pârghia de comandă a transmisiei pe ghidonul superior (🔒 22) – pârghia de comandă a transmisiei nu se blochează.
- Acționarea pe roată se conectează.

Deconectarea acționării pe roată

1. Eliberați pârghia de comandă a transmisiei (🔒 24).
- Acționarea pe roată se deconectează.

Transmisia Vario (opțional)



Viteza de deplasare a mașinii de tuns gazonul poate fi modificată în trepte cu ajutorul transmisiei Vario.

⚠️ Atenție!
Acționați pârghia numai cu motorul în funcțiune. Comutarea fără acționarea motorului poate deteriora mecanismul de acționare.

- Pentru o viteză mai mare trageți pârghia (🔒 23) în direcția (🔒 23/2)

- Pentru o viteză mai redusă trageți pârghia (🔒 23) în direcția (🔒 23/1)

i Adaptați întotdeauna viteza de deplasare la starea actuală a solului și gazonului.

Întreținerea și îngrijirea

⚠️ Atenție - Pericol de vătămare!

- Înaintea tuturor lucrărilor de întreținere și îngrijire opriți întotdeauna motorul și scoateți fișa de bujie.
- Motorul poate funcționa inerțial. După deconectare asigurați-vă că motorul este oprit.
- În cadrul lucrărilor de întreținere și îngrijire la cuțit purtați întotdeauna mănuși de lucru!

- Toate piulițele, bolțurile și șuruburile trebuie să fie strânse bine.
- Dispozitivul trebuie să se afle în stare sigură de funcționare.
- Lăsați motorul să se răcească înainte de a parca mașina.
- Verificați regulat coșul pentru iarbă în privința funcționării și uzurii.
- Curățați dispozitivul după fiecare utilizare.
- Nu stropiți dispozitivul cu apă, apa infiltrată putând provoca defecțiuni (instalația de aprindere, carburator).
- Verificați regulat cuțitul în privința deteriorărilor.
- Amortizoarele de zgomot defecte se vor înlocui întotdeauna.

Înclinarea mașinii de tuns

În funcție de producătorul motorului vor fi îndeplinite următoarele condiții:

- carburatorul / filtrul de aer va fi îndreptat în sus (🔒 26)
- bujia va fi îndreptată în sus (🔒 27)

i Respectați instrucțiunile producătorului motorului!

Ascuțirea/înlocuirea cuțitelor

- Cuțitele tocite sau deteriorate trebuie ascuțite/înlocuite nu mai la un service sau o firmă specializată autorizată.

- Cuțitele reascuțite trebuie echilibrate.

Atenție!

Cuțitele neechilibrate provoacă vibrații puternice și deteriorează mașina de tuns.

Încărcarea bateriei de pornire (opțional)

Bateria de pornire nu necesită întreținere și în mod normal este încărcată de la mașina de tuns. În cazuri speciale, bateria trebuie încărcată de către utilizator:

- Înaintea primei puneri în funcțiune a mașinii de tuns
- la descărcarea, înaintea pauzei de pe timpul iernii sau în cazul perioadelor îndelungate de repaus (> 6 luni)

Procesul de încărcare:

1. Scoateți încărcătorul din compartimentul bateriei.
2. Separați cablul bateriei de la cablul motorului (📷 28).
3. Conectați cablul bateriei la cablul încărcătorului (📷 29).
4. Racordați încărcătorul la rețeaua electrică. Tensiunea rețelei electrice trebuie să corespundă cu tensiunea de alimentare a încărcătorului.

Durata de încărcare este de cca. 36 de ore. Utilizați numai încărcătorul original livrat.

Atenție!

- Încărcați bateria de pornire numai în încăperi uscate, bine aerisite.
- Nu puneți în funcțiune mașina de tuns gazonul pe durata procesului de încărcare.

Îngrijirea motorului

Schimbarea uleiului de motor

1. Pregătiți un recipient adecvat pentru colectarea uleiului.
2. Drenați complet uleiul prin orificiul de umplere a uleiului sau aspirați-l.

Eliminați ecologic uleiul de motor uzat!

Recomandăm predarea uleiului uzat în recipiente închise unui centru de reciclare sau unui serviciu de relații cu clienții.

Uleiul uzat

- nu se va arunca la gunoi
- nu se va elimina în canalizare sau în evacuare
- nu se va elimina pe pământ

Înlocuirea filtrului de aer

- Respectați indicațiile producătorului motorului.

Înlocuirea bujiei

- Respectați indicațiile producătorului motorului.

Acționarea pe roată (opțional)

Reglarea cablului Bowden

Dacă atunci când motorul este în funcțiune, acționarea pe roată nu se mai conectează - sau nu se mai deconectează, trebuie reglat cablul Bowden respectiv.

Atenție!

Reglați cablul Bowden numai cu motorul oprit.

1. Rotiți piesa de reglare de la cablul Bowden în direcția săgeții (📷 30).
2. Pentru verificarea reglării porniți motorul și conectați acționarea pe roată.
3. Dacă în continuare acționarea pe roată nu funcționează, mașina de tuns gazonul trebuie prezentată la un service sau la o firmă specializată autorizată.

Gresarea pinionului de acționare

- Gresăți din când în când cu pulverizatorul de ulei pinionul de acționare de la arborele transmisiei.

 Mecanismul de transmisie al acționării pe roată nu necesită întreținere.

Depozitarea

Atenție - Pericol de explozie!

Nu depozitați dispozitivul în apropierea flăcărilor deschise sau surselor de încălzire.

- Lăsați motorul să se răcească.
- În vederea economisirii spațiului la depozitare raba-
tați ghidonul superior.
- Depozitați dispozitivul în stare uscată și într-un loc
inaccesibil copiilor și persoanelor neautorizate.
- Depozitați bateria de pornire într-un loc ferit de
îngheț.
- Încărcați bateria de pornire la anumite intervale.
- Goliți rezervorul de benzină.
- Scoateți fișa de bujie.

Reparația

Lucrările de reparație trebuie realizate exclusiv de punc-
tele de service și de firmele specializate autorizate.

Eliminarea ecologică



**Dispozitivele, bateriile sau acumula-
torii ieșite din uz nu se vor elimina la
gunoiul menajer!**

Ambalajul, dispozitivul și accesoriile sunt fabricate din
materiale reciclabile și se vor elimina în mod corespun-
zător.

Asistență în cazul defecțiunilor



Atenție!

Cuțitul și arborele motorului nu trebuie reglate.

Defecțiune	Soluție
Motorul nu pornește.	<ul style="list-style-type: none"> ▪ Alimentarea cu benzină ▪ Așezați acceleratorul pe poziția „Pornire”. ▪ Conectați clapeta de pornire. ▪ Împingeți pârghia comutatorului de motor spre ghidonul superior. ▪ Verificați bujiile, eventual înlocuiți-le. ▪ Curățați filtrul de aer. ▪ Rotiți cuțitul. ▪ Încărcați bateria de pornire. ▪ Porniți pe o suprafață cu gazonul tuns.
Puterea motorului scade.	<ul style="list-style-type: none"> ▪ Corectați înălțimea de tăiere. ▪ Ascuțiți/înlocuiți cuțitul de tundere. ▪ Curățați canalul de evacuare/carcasa. ▪ Curățați filtrul de aer. ▪ Reduceți viteza de lucru.
Tăiere necorespunzătoare	<ul style="list-style-type: none"> ▪ Ascuțiți/înlocuiți cuțitul de tundere. ▪ Corectați înălțimea de tăiere.
Cutia pentru iarbă nu se umple suficient.	<ul style="list-style-type: none"> ▪ Corectați înălțimea de tăiere. ▪ Lăsați gazonul să se usuce. ▪ Ascuțiți/înlocuiți cuțitul de tundere. ▪ Curățați grilajul cutiei pentru iarbă. ▪ Curățați canalul de evacuare/carcasa.
Acționarea pe roată nu funcționează.	<ul style="list-style-type: none"> ▪ Reglați cablul Bowden. ▪ Cureaua trapezoidală este defectă. ▪ Contactați atelierul serviciului de relații cu clienții. ▪ Îndepărtați murdăria din acționarea pe roată, cureaua dințată și transmisie. ▪ Gresăți roțile libere (pinionul de acționare de pe arborele transmisiei) cu pulverizatorul de ulei.
Roțile nu se învârtesc când transmisia nu este conectată.	<ul style="list-style-type: none"> ▪ Strângeți șuruburile de roată. ▪ Butucul roții este defect. ▪ Cureaua trapezoidală este defectă. ▪ Contactați atelierul serviciului de relații cu clienții.
Dispozitivul vibrează neobișnuit de puternic.	<ul style="list-style-type: none"> ▪ Verificați cuțitul de tuns.



În cazul defecțiunilor care nu sunt prezentate în acest tabel sau pe care nu le puteți remedia dvs., contactați serviciul nostru de relații cu clienții.

- Verificarea de către un specialist este întotdeauna necesară:

- după trecerea peste un obstacol
- în cazul opririi bruște a motorului
- în cazul defecțiunilor la transmisie
- în cazul curelei trapezoidale defecte
- în cazul curbării cuțitului
- în cazul curbării arborelui motorului

Declarația de conformitate CE

- a se vedea instrucțiunile de montaj

Garanția

Eventualele defecte de material sau de fabricație ale dispozitivului vor fi remediate de firma noastră pe durata termenului legal de prescripție pentru pretențiile cauzate de deficiențe, la alegerea noastră, prin reparație sau înlocuire. Termenul de prescripție este definit de legislația țării în care a fost achiziționat dispozitivul.

Angajamentul nostru privind garanția este valabil numai în cazul: Garanția este anulată în cazul:

- | | |
|---|--|
| <ul style="list-style-type: none"> ■ manipulării corecte a dispozitivului ■ respectării instrucțiunilor de utilizare ■ utilizării pieselor de schimb originale | <ul style="list-style-type: none"> ■ tentativelor de reparare a dispozitivului ■ modificărilor tehnice aduse dispozitivului ■ utilizării necorespunzătoare (de exemplu, utilizare profesională sau în sectorul comunal) |
|---|--|

Nu se acordă garanție pentru:

- deteriorări ale vopselei provocate de uzura normală
- piese de uzură marcate în schema pieselor de schimb cu XXX XXX (X)
- motoarele de combustie – Pentru acestea sunt valabile condițiile separate de garanție ale producătorilor motoarelor respective

În caz de garanție adresați-vă distribuitorului dvs. sau altui serviciu autorizat de relații cu clienții, prezentând această declarație de garanție și bonul de casă. Prin prezentul angajament privind garanția, pretențiile cumpărătorului cauzate de deficiențe față de vânzător nu sunt afectate.

Bu el kitabı hakkında

- İşleme almadan önce bu dokümanı okuyun. Bu, güvenli bir çalışma ve arızasız bir kullanımın önkoşuludur. Kullanmadan önce, kumanda elemanlarına ve makinenin kullanımına aşinalık kazanın.
- Bu dokümandaki ve cihazın üzerindeki güvenlik uyarılarına ve uyarı notlarına dikkat edin
- Bu doküman, açıklanan ürünün ayrılmaz bir parçasıdır ve cihazın başka bir kişiye devrilmesi durumunda, satın alan kişiye verilmelidir

Çizim açıklaması

Dikkat!

Bu uyarı notlarına tam olarak uyulması, insanların zarar görmesini ve/veya maddi hasarları önler.



Daha iyi anlama ve kullanım için özel bilgiler.



Kamera sembolü, şekilleri işaret eder.

İçindekiler

Bu el kitabı hakkında	372
Ürün açıklaması.....	372
Güvenlik ve koruma tertibatları.....	372
Güvenlik uyarıları.....	374
Montaj.....	375
Yakıt ikmali	375
Elektrikli marş (opsiyonel).....	379
Bakım ve koruma.....	381
Depolama	382
Onarım.....	382
Tasfiye	382
Arızalarda yardım	383
Garanti.....	384
AB Uygunluk Beyanı.....	384

Ürün açıklaması

Bu dokümanda benzinli çim bıçme makinesinin farklı modelleri açıklanmaktadır. Bazı modeller çim toplama kutusuna sahiptir ve/veya ek olarak malç uygulamasına uygundur.

Hangi modele sahip olduğunuzu ürün resimlerinden ve farklı seçeneklere ait tanımlardan tespit edin.

Amacına uygun kullanım

Bu cihaz özel alandaki çim zeminin biçilmesi içindir ve yalnız kurumuş çim üzerinde kullanılabilir.

Başka veya bunun dışındaki bir kullanım, amacına uygun olmayan kullanım olarak geçerlidir.

Olası hatalı kullanım

- Bu çim bıçme makinesi, halka açık tesislerde, parklarda, spor sahalarında ve tarım ve ormancılık alanında kullanım için uygun değildir.
- Güvenlik donanımları sökülmemeli veya baypas edilmemelidir
- Yağmur yağarken veya çimler ıslakken bu cihazı kullanmayın
- Cihaz ticari amaçla çalıştırılmamalıdır

Güvenlik ve koruma tertibatları

Dikkat - Yaralanma tehlikesi!

Güvenlik ve koruma tertibatları devre dışı bırakılmamalıdır!

Emniyet kolu

Cihaz, bir emniyet koluyla donatılmıştır. Tehlike anında emniyet kolunu serbest bırakın.

Bıçak kavraması olmayan cihazlar:

- Bıçak durdurulur
- Motor durdurulur

Bıçak kavraması olan cihazlar:

- Bıçak durdurulur
- Motor çalışmaya devam eder

Darbe kapağı

Darbe kapağı, dışarı savrulan parçalara karşı koruma sağlar.

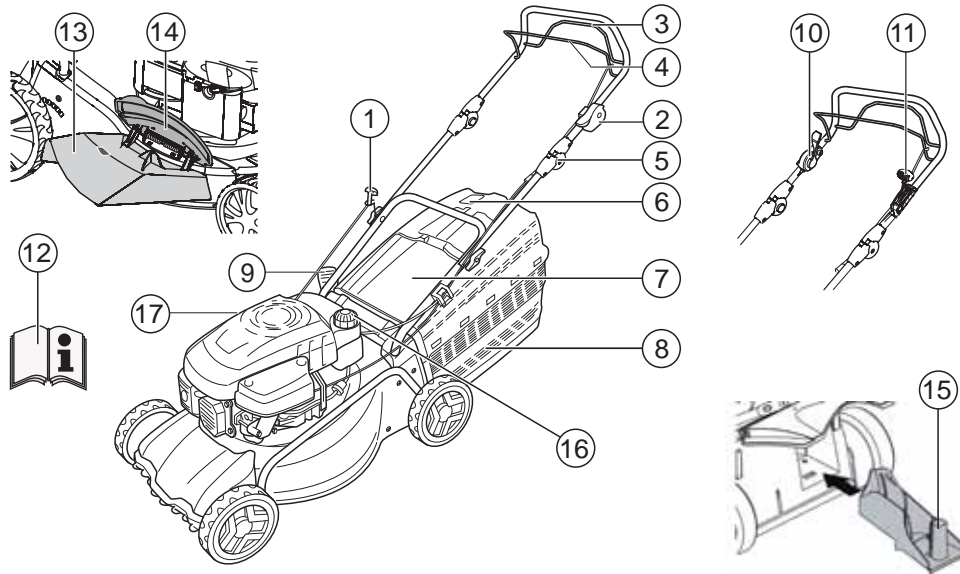



1	Marş ipi	9	Kesme yüksekliği ayarı*
2	Start, Stop*	10	Bıçak kavraması*
3	Tekerlek motoru*	11	Varyatör*
4	Emniyet kolu	12	Kullanma Kılavuzu
5	Ergonomik yükseklik ayarı*	13	Çıkış elemanı*
6	Doluluk seviyesi göstergesi*	14	Kapak*
7	Darbe kapağı*	15	Malç kiti*
8	Çim toplama kutusu*	16	Benzin deposu
	* Modele göre değişir	17	Yağ doldurma kapağı

Cihazdaki semboller

	Dikkat! Kullanım sırasında çok dikkatli olun.		Kesme grubunda çalışmaya başlamadan önce buji fişini çekin.
	İşletime almadan önce kullanım kılavuzunu okuyun!		Motor frenini çözün.
	Üçüncü kişileri tehlike bölgesinden uzak tutun!		Tekerlek motorunu devreye alın.
	Ellerinizi ve ayaklarınızı kesme grubundan uzak tutun!		Gaz uzaktan kumandası Start / Stop.
	Tehlike bölgesinden uzak durun.		

Elektrik marşlı cihazlardaki ek simgeler

	Dikkat! Elektrik çarpması tehlikesi.
	Bağlantı kablosunu bıçaklardan uzak tutun.
	Bakım çalışmalarından önce ve kablo hasar gördüğünde cihazı daima prizden çekin!

Güvenlik uyarıları

 **Dikkat!**
Cihazı sadece teknik olarak kusursuz durumda kullanın!

 **Dikkat - Yaralanma tehlikesi!**
Güvenlik ve koruma tertibatları devre dışı bırakılmamalıdır!

 **Dikkat - Yangın tehlikesi!**
Deposu dolu olan makineyi, içinde benzin buharının açık alev veya kıvılcımlarla temas edebileceği binalar içinde muhafaza etmeyin!
Motor, egzoz, akü kutusu, yakıt deposu etrafındaki bölgeleri biçilmiş çimden, benzin ve yağdan arındırılmış halde bulundurun.

 **Tehlike - Yangın tehlikesi!**
Benzin ve yağ son derece parlayıcıdır!

- Üçüncü kişileri tehlike bölgesinden uzak tutun
- Asla başka kişiler ve özellikle çocuklar veya ev hayvanları yakında bulunurken çim biçmeyin.
- Makine operatörü ya da kullanıcı, diğer kişilerle oluşacak kazalara ve bu kişilerin mülklerine karşı sorumludur
- Çocuklar veya bu kullanım kılavuzu hakkında bilgisi olmayan başka kişiler cihazı kullanmamalıdır.
- Kullanıcı personelin alt yaş sınırına yönelik yerel düzenlemelere uyun
- Alkol, uyuşturucu veya ilaç etkisi altındayken cihazı kullanmayın
- Amacına uygun iş giysisi giyin
 - Uzun pantolon
 - Sağlam ve kayma güvenliği olan ayakkabı

- Koruyucu kulaklık
- Yamaçlarda çalışırken
 - daima duruşunuzun güvenli olmasına dikkat edin
 - daima çimleri yamacın enine doğru biçin, asla yukarı veya aşağı doru değil
 - eğimi 20°'den fazla olan yamaçlarda çim biçmeyin
 - Dönerken özellikle dikkatli olun
- Sadece yeterli gün ışığında veya yapay aydınlatma altında çalışın
- Vücudunuzu, uzuvlarınızı ve giysinizi kesme grubundan uzak tutun.
- Çalışma zamanları hakkındaki yerel hükümleri dikkate alın
- Çalışmaya hazır durumdaki cihazı gözetimsiz bırakmayın
- Sadece bıçak keskinse çimleri biçin
- Cihazı asla koruma düzeneği / koruma kafesleri hasarlı haldeyken çalıştırmayın
- Cihazı asla koruma düzeneği eksik monte edilmiş haldeyken çalıştırmayın (örn. çarpma kapağı, çim toplama düzeneği)
- Cihazı her kullanımdan önce hasar olup olmadığı bakımından kontrol edin, yeniden kullanmadan önce hasarlı parçaların değiştirilmesini sağlayın
- Balansın bozulmaması için yıpranmış veya hasarlı bıçakları ve sabitleme civatalarını yalnız set halinde değiştirin.
- Motoru çalıştırmadan önce tüm bıçakların ve tekerlek motorlarının kavramalarını boşa alın
- Motoru stop edin, cihazın tamamen durmasını bekleyin, kontak anahtarını ve buji fişini çıkarın
 - Cihazı terk ederken
 - Cihazı kontrol ederken, temizlerken veya üzerinde çalışırken
 - Arızalar ortaya çıktıktan sonra
 - Blokajları gidermeden önce
 - Tıkanmaları gidermeden önce
 - Yabancı cisimlerle temas ettikten sonra
 - Yakıt ilave etmeden önce
 - Cihazda arızalar ve alışılmadık titreşimler ortaya çıktığında (derhal kontrol edilmesi ge-

rekmektedir)

i Çim biçme makinesinde hasar olup olmadığını araştırın ve yeniden çalıştırıp çim biçme makinesiyle çalışmaya devam etmeden önce gerekli onarımları yapın.

- Buji fişini takın ve motoru çalıştırın
 - Arızalar giderildikten (bkz. arıza tablosu) ve cihaz kontrol edildikten sonra
 - Cihaz temizlendikten sonra
- Çıkış kanalı önünde dururken motoru çalıştırmayın
- Biçilecek araziye tamamen ve özenle kontrol edin, tüm yabancı cisimleri uzaklaştırın
- Çim biçme makinesini döndürürken veya kendinize doğru çekerken son derece dikkatli olun
- Engellerin üzerini biçmeyin (örn. dallar, ağaç kökleri)
- Kesilen çimleri sadece motor dururken temizleyin
- Biçilecek yüzeyin dışında bir yüzeyden geçerken motoru / bıçağı durdurun
- Motor çalışırken cihazı kesinlikle kaldırmayın veya taşımayın
- Benzin veya motor yağı doldururken yiyecek veya içecek tüketmeyin
- Benzin buharını solumayın
- Cihazı adım hızında ilerletin
- Kullanmadan önce somunların, civataların ve saplamaların sıkı olmasına dikkat edin
- Motoru stop ederken gaz kelebeğini kapatın. Motorun yakıt musluğu varsa, çim biçtikten sonra kapatılmalıdır

Montaj

İlişikteki montaj kılavuzunu dikkate alın.

Dikkat!

Cihaz, ancak montaj eksiksiz şekilde tamamlandıktan sonra çalıştırılmalıdır.

Yakıt ikmali

Çalıştırmadan önce çim biçme makinesine yakıt doldurmalısınız.



Tehlike - Yangın tehlikesi!

Benzin ve yağ son derece parlayıcıdır!



Daima cihazla birlikte verilen motor üreticisi kullanma kılavuzunu dikkate alın.

İşletim maddeleri

	Benzin	Motor yağı
Tür	Normal benzin / kurşunsuz	bkz. motor üreticisinin açıklamaları
Dolum miktarı	bkz. motor üreticisinin açıklamaları	yakl. 0,6 l

Güvenlik



Tehlike!

Motoru asla kapalı yerlerde çalıştırmayın. Zehirlenme tehlikesi!

- Benzin ve yağı bunlar için öngörölmüş olan kaplarda muhafaza edin
- Benzin ve yağı yalnız motor soğukken doldurun veya boşaltın
- Motor çalışır haldeyken benzin veya yağ doldurmayın
- Depoyu aşırı doldurmayın (benzin genişir)
- Yakıt doldurma sırasında sigara içmeyin
- Motor çalışırken veya sıcakken depo kapağını açmayın
- Hasarlı depoyu veya depo kapağını değiştirin
- Depo kapağını daima sıkıca kapatın
- Eğer benzin taşmışsa, motor çalıştırılmamalıdır. Makine benzin bulaşmış olan yüzeyden uzaklaştırılmalıdır. Benzin buharı tamamen uçana kadar her türlü çalışma denemesinden kaçınılmalıdır.
- Motor yağı dışarı aktığında:
 - Motoru çalıştırmayın

- Dışarı akmış olan motor yağını yağ tutucu madde veya bezle toplayın ve uygun şekilde bertaraf edin
- Cihazı temizleyin



Atık yağı:

- Çöpe atmayın
- Kanalizasyona, gidere veya toprağa dökmeyin

Atık yağın kapalı bir kap içinde geri dönüşüm merkezine veya bir müşteri hizmetleri merkezine verilmesini öneririz.

Benzin doldurulması

1. Depo kapağını çevirerek açın, temiz bir yere koyun.
2. Benzini bir huniyle doldurun.
3. Depo ağzını sıkıca kapatın ve temizleyin.

Motor yağı doldurulması

1. Yağ doldurma kapağını çevirerek açın, kapağı temiz bir yere koyun.
2. Yağı bir huniyle doldurun.
3. Yağ doldurma ağzını sıkıca kapatın ve temizleyin.

İşletime alma



Dikkat!

Cihaz kesme grubu veya bağlantı parçaları gevşek, hasarlı veya yıpranmış halde kullanılmamalıdır!
Her çalıştırmadan önce gözle kontrol edin.



Takip eden sayfalardaki kamera simgesi, Sayfa 4-7'deki şekillere işaret eder.

Kesme yüksekliğinin ayarlanması



Dikkat - Yaralanma tehlikesi!

Kesme yüksekliğini sadece motor kapalıyken ve bıçak hareketsizken ayarlayın.



- Daima tekerleklerin hepsini aynı kesme yüksekliğine ayarlayın.
- Kesme yüksekliği ayarı modele göre değişiklik gösterir.

Merkezi ayar (📷 1)

4. Merkezi yükseklik ayarı düğmesini basılı tutun (📷 1/1).
 - Çimlerin daha kısa olması için merkezi yükseklik ayarı kolunu aşağı bastırın (📷 1/2)
 - Çimlerin daha uzun olması için merkezi yükseklik ayarı kolunu yukarı çekin (📷 1/2)
 - Merkezi yükseklik ayarı kademesi gösterilir (📷 1/3)
5. Düğmeyi istenen konumda serbest bırakın.

Aks ayarı veya merkezi ayar (📷 2, 3)

1. Kilit açma kolunu yana doğru bastırın ve tutun.
2. Kolu sağa veya sola doğru istenen kesme yüksekliğine getirin.
3. Kolu yuvasına oturtun.
4. Tüm tekerleklerde kilit konumunun aynı olmasına dikkat edin.

Tek tekerde hızlı kesme yüksekliği ayarı veya aks ayarı (📷 4)

1. Kilit açma kolunu yana doğru bastırın ve tutun.
2. Kolu sağa veya sola doğru istenen kesme yüksekliğine getirin.
3. Kolu yuvasına oturtun.
4. Tüm tekerleklerde kilit konumunun aynı olmasına dikkat edin.

Tek tekerde kesme yüksekliği ayarı (📷 5)

1. Tekerlek civatasını sola veya sağa çevirerek çözün.
2. Tekerlek civatasını istenen kesme yüksekliğine ait deliğe takın.
3. Tekerlek civatasını sıkın.



Tekerlek civataları sol veya sağ dişlidir. Vidalar-ken çim bıçme makinesi gövdesindeki vidanın yönüne ve ona ait civatanın takılmasına dikkat edin.

4. Tüm tekerleklerde delik konumunun aynı olmasına dikkat edin.

Merkezi aks ayarı (🔧 6)

1. Her iki başparmağınızı aksların uçlarına koyun.
2. Parmaklarınızı çim biçme makinesi gövdesinin altına koyun.
3. Aksı her iki başparmağınızla bulunduğu kesme yüksekliği çentiğinden dışarı çekin.
4. Aksı her iki başparmağınızla istediğiniz kesme yüksekliği çentiğine getirin ve yerine oturtun.
5. Tüm tekerleklerde kilit konumunun aynı olmasına dikkat edin.

Çim toplama kutusuyla çim biçme



Dikkat - Yaralanma tehlikesi!

Çim toplama kutusunu sadece motor kapalıyken ve bıçak hareketsizken çıkarın veya takın.

1. Darbe kapağını kaldırın ve çim toplama kutusunu tutuculara asın (🔧 8).

Doluluk seviyesi göstergesi

Doluluk seviyesi göstergesi, çim biçme sırasındaki hava akımı ile yukarı doğru bastırılır (🔧 7a).

Çim toplama kutusu dolduğunda doluluk seviyesi göstergesi kutuya dayanır (🔧 7b). Çim toplama kutusu boşaltılmalıdır.

Çim toplama kutusunun boşaltılması

1. Darbe kapağını kaldırın.
2. Çim toplama kutusunu yerinden kaldırın ve geriye doğru çekip çıkarın (🔧 8).
3. Çim toplama kutusunun boşaltın.
4. Darbe kapağını kaldırın ve çim toplama kutusunu yeniden tutuculara asın (🔧 8).

Çim toplama kutusu olmadan çim biçme



Dikkat!

Yalnız darbe kapağının döner yayı çalışır haldeyken çim toplama kutusu olmadan çim biçebilirsiniz.

Darbe kapağı yay kuvvetiyle çim biçme makinesinin

gövdesine dayanır. Kesilen çimler bu sayede arkaya ve aşağıya doğru atılır.

Malç kiti ile malç uygulaması (opsiyonel)

Malç uygulamasında biçilen çimler toplanmaz, aksine çim üzerinde kalır. Malç toprağı kurumaya karşı korur ve onu besin maddeleriyle besler.

En iyi sonuçlar düzenli olarak yakl. 2 cm'lik budama yapılarak elde edilir. Yalnız yaprak doğusu yumuşak olan genç otlar hızla çürürler.

- Malç uygulamasından önceki ot yüksekliği: Maksimum 8 cm
- Malç uygulamasından sonraki ot yüksekliği: Minimum 4 cm



Adım hızını malç uygulama hızına adapte edin, fazla hızlı yürümeyin.

Malç kitinin yerleştirilmesi



Dikkat - Yaralanma tehlikesi!

Malç kitini sadece motor kapalıyken ve bıçak hareketsizken takın veya çıkarın.

1. Çim toplama kutusunu çıkarın (🔧 8).
2. Darbe kapağını kaldırın ve malç kitini çıkış kanalına yerleştirin (🔧 9). Kilit kapanmalıdır.



Malç kiti kilitlemezse, malç kiti ve bıçak zarar görebilir.

Malç kitinin sökülmesi

1. Darbe kapağını kaldırın.
2. Malç kitindeki kilidi açın (🔧 10/1).
3. Malç kitini çekip çıkarın (🔧 10/2).

Yan çıkış kanalıyla çim biçme (opsiyonel)



Dikkat - Yaralanma tehlikesi!

Yan çıkış kanalını sadece motor kapalıyken ve bıçak hareketsizken çıkarın veya takın.

Yan çıkış kanalının yerleştirilmesi

1. Çim toplama kutusunu çıkarın ve malç kitini yerleştirin.
2. Yan çıkış kanalı kapağını açın ve sabit tutun (📷 11/1).
3. Yan çıkış kanalını yerleştirin (📷 11/2).
4. Kapağı yavaşça kapatın.
Kapak, yan çıkış kanalını yere düşmeye karşı korur.

Yan çıkış kanalının çıkarılması

1. Yan çıkış kanalı kapağını açın ve sabit tutun (📷 11/1).
2. Yan çıkış kanalını çıkarın ve kapağı kapatın (📷 11/2).

Tutamak yüksekliğinin ayarlanması (opsiyonel)

Tutamak yüksekliği ihtiyaca göre iki farklı yüksekliğe ayarlanabilir.

1. Alt boru vidasındaki her iki tutamak vidasını çözün.
2. Saplamaları çıkarın ve tutuculardaki her iki kare delikten ve borulardan geçirerek istenen tutamak konumunu ayarlayın (📷 12).
Her tutucuda aynı deliğin kullanılmasına dikkat edin!
3. Tutucuları alt boruyla birlikte tutamak vidalarıyla yeniden sıkın.

Motoru çalıştırma**⚠ Dikkat - Zehirlenme tehlikesi!**

Motoru asla kapalı yerlerde çalıştırmayın.

⚠ Dikkat - Yaralanma tehlikesi!

Çalıştırma işlemi sırasında cihazı yatırmayın.

- Motoru yalnız bıçak monte edilmiş halde çalıştırın (bıçak balans kütlesi görevi görür)
- Çalışma sıcaklığındaki motoru (HONDA) çalıştırırken jikleli veya primer düğmesini KULLANMAYIN
- Motordaki regülatör ayarlarını değiştirmeyin

- Çıkış kanalı aşağıdaki parçalardan biriyle örtülü olmadığı sürece cihazı çalıştırmayın:
 - Çim toplama kutusu
 - Darbe kapağı
 - Malç kiti
- Marş şalterine, üretici talimatlarına uygun olarak, son derece dikkatli bir şekilde basın
- Ayaklarınızla kesme grubu arasında yeterli mesafe olmasına dikkat edin
- Cihazı kısa çim üzerinde çalıştırın

Cihazdaki konum işaretleri:

Jikle* Start Run Stop	
Gaz uzaktan kumandası* Start Stop	
Jikleli gaz uzaktan kumandası*	
Varyatör* Hızlı Yavaş	
Bıçak kavraması* Açık Ka-palı	

* Modele göre değişir

Manuel çalıştırma**Gaz uzaktan kumandası olmadan, jikle ile**

Jikle Start Run Stop	
-------------------------	--

1. Jikleli 1 konumuna getirin (📷 13/1).
2. Emniyet kolunu üst boruya doğru çekin ve sabit tutun (📷 17) – emniyet kolu kilitlenmez.
3. Marş ipini seri bir şekilde çekin ve ardından yavaşça tekrar sarılmasını sağlayın (📷 18).
4. Motor ısıdıktan sonra (yakl. 15–20 saniye) jikleli 2 konumuna getirin (📷 13/2).

i Motorun sabit gaz ayarı vardır.
Devir sayısı kontrolü mümkün değildir.

Gaz uzaktan kumandası olmayan primerli model (16)

1. Primer düğmesine yakl. 2 saniye arayla 3 kez basın (16). Sıcaklık 10 °C altındaysa primer düğmesine 5 kez basın.
2. Emniyet kolunu üst boruya doğru çekin ve sabit tutun (17) – emniyet kolu kilitlemez.
3. Marş ipini seri bir şekilde çekin ve ardından yavaşça tekrar sarılmasını sağlayın (18).

i Motorun sabit gaz ayarı vardır.
Devir sayısı kontrolü mümkün değildir.

Gaz uzaktan kumandası olmayan, primeri/jiklesi olmayan model

1. Emniyet kolunu üst boruya doğru çekin ve sabit tutun (17) – emniyet kolu kilitlemez.
2. Marş ipini seri bir şekilde çekin ve ardından yavaşça tekrar sarılmasını sağlayın (18).

i Motorun sabit gaz ayarı vardır.
Devir sayısı kontrolü mümkün değildir.

Gaz uzaktan kumandası olan jikleli model



1. Gaz kolunu konumuna getirin (14/1).
2. Emniyet kolunu üst boruya doğru çekin ve sabit tutun (17) – emniyet kolu kilitlemez.
3. Marş ipini seri bir şekilde çekin ve ardından yavaşça tekrar sarılmasını sağlayın (18).
4. Motor ısıdıktan sonra (yakl. 15–20 saniye) gaz kolunu ile arasındaki bir konuma getirin (14/2).

Gaz uzaktan kumandası olan, primeri/jiklesi olmayan model



1. Gaz kolunu konumuna getirin (20/1).
2. Emniyet kolunu üst boruya doğru çekin ve sabit tutun (17) – emniyet kolu kilitlemez.
3. Marş ipini seri bir şekilde çekin ve ardından yavaşça tekrar sarılmasını sağlayın (18).
4. Motor ısıdıktan sonra (yakl. 15–20 saniye) gaz kolunu ile arasındaki bir konuma getirin (20).

Gaz uzaktan kumandası olan primerli model (16)





1. Gaz kolunu konumuna getirin (20/1).
2. Primer düğmesine yakl. 2 saniye arayla 3 kez basın (16). Sıcaklık 10 °C altındaysa primer düğmesine 5 kez basın.
3. Emniyet kolunu üst boruya doğru çekin ve sabit tutun (17) – emniyet kolu kilitlemez.
4. Marş ipini seri bir şekilde çekin ardından yavaşça tekrar sarılmasını sağlayın (18).
5. Motor çalışmaya başladığında gaz kolunu istenen motor devir sayısının için ile arasındaki bir konuma getirin (20).



Elektrikli marş (opsiyonel)

Primer ile elektrikli marş (16)

1. Gaz kolunu "START" konumuna getirin (15/1).
2. Primer düğmesine yakl. 2 saniye arayla 3 kez basın (16). Sıcaklık 10 °C altındaysa primer düğmesine 5 kez basın.
3. Emniyet kolunu üst boruya doğru çekin ve sabit tutun (17) – emniyet kolu kilitlemez.
4. Kontak anahtarını kontak kilidi içinde tam sağa çevirin (19).

5. Motor çalışmaya başladığında kontak anahtarını bırakın ("0" konumuna geri döner).
6. Gaz kolunu istenen motor devir sayısına göre  ile  arasındaki bir konuma getirin (🔧 15/2).

Primer/jikle olmadan elektrikli marş (🔧 15)

1. Gaz kolunu "START" konumuna getirin (🔧 15/1).
2. Emniyet kolunu üst boruya doğru çekin ve sabit tutun (🔧 17) – emniyet kolu kilitlemez.
3. Kontak anahtarını kontak kilidi içinde tam sağa çevirin (🔧 19).
4. Motor çalışmaya başladığında kontak anahtarını bırakın ("0" konumuna geri döner).
5. Gaz kolunu istenen motor devir sayısına göre  ile  arasındaki bir konuma getirin (🔧 15/2).

Bıçak kavraması (opsiyonel)

Bıçak kavraması		
Açık Ka- pali		

Bıçak kavraması aracılığıyla motor çalışırken bıçağın kavraması açılıp kapatılabilir.

Bıçağı kavratma

1. Emniyet kolunu üst boruya doğru çekin ve sabit tutun (🔧 17) – emniyet kolu kilitlemez.
2. Kavrama kolunu vücudunuzdan öteye itin (🔧 21/1)
- bıçak kavrar.

Bıçağı boşa alma

3. Emniyet kolunu serbest bırakın (🔧 25).
- Bıçak boşa alınır.
- Kavrama kolu statik konuma döner (🔧 21/2).





Motorun kapatılması

Bıçak kavraması olmayan cihaz

1. Gaz kolunu  konumuna getirin (🔧 20/2).
2. Emniyet kolunu serbest bırakın (🔧 25).
- Motor kapanır.

⚠ Dikkat, ağır kesik yaralanması tehlikesi!
Motor dönmeye devam edebilir. Motoru kapattıktan sonra motorun durduğundan emin olun.

Bıçak kavraması olan cihaz

Bıçak kavraması		
Açık Ka- pali		

1. Emniyet kolunu serbest bırakın (🔧 25).
2. Gaz kolunu  konumuna getirin (🔧 20/2).
- Motor kapanır.

⚠ Dikkat, ağır kesik yaralanması tehlikesi!
Motor dönmeye devam edebilir. Motoru kapattıktan sonra motorun durduğundan emin olun.

Tekerlek motoru (opsiyonel) (🔧 22)

⚠ Dikkat!
Dişli grubunu yalnız motor çalışırken devreye sokun.

Tekerlek motorunun açılması

1. Dişli grubu kumanda kolunu üst boruya doğru bastırın ve basılı tutun (🔧 22) – dişli grubu kumanda kolu kilitlemez.
- Tekerlek motoru devreye girer.

Tekerlek motorunun kapatılması

1. Dişli grubu kumanda kolunu serbest bırakın (🔧 24).
- Tekerlek motoru kapatılır.

Varyatör (opsiyonel)

Varyatör						
Hızlı Yavaş						

Varyatör ile çim biçme makinesinin hareket hızı kademesiz olarak değiştirilebilir.

Dikkat!

Kolu yalnız motor çalışırken hareket ettirin. Motor çalışmadığında hareket ettirilmesi halinde hareket mekanizması zarar görebilir.

- Daha yüksek hız için kolu (🔧 23) yönünde (🔧 23/2) çekin
- Daha düşük hız için kolu (🔧 23) yönünde (🔧 23/1) çekin

 Hareket hızını daima zemin ve çim durumuna göre ayarlayın.

Bakım ve koruma

Dikkat - Yaralanma tehlikesi!

- Tüm bakım ve koruma çalışmalarından önce daima motoru kapatın ve buji fişini çekin.
- Motor dönmeye devam edebilir. Motoru kapatıktan sonra motorun durduğundan emin olun.
- Bıçakta yapılacak bakım ve koruma çalışmaları sırasında her zaman iş eldiveni takın!

- Tüm somunlar, saplamalar ve civatalar iyi sıkılmış olmalıdır
- Cihaz güvenli bir çalışma durumunda olmalıdır
- Makine kapalı bir yere konmadan önce motorun soğumasını bekleyin
- Çim toplama düzeneğini düzenli olarak düzgün çalışma ve aşınma bakımından kontrol edin.
- Cihazı her kullanımdan sonra temizleyin
- Cihaza su tutmayın
İçine sızabilecek su arızalara neden olabilir (ateşleme sistemi, karbüratör)
- Bıçağı düzenli olarak hasar olup olmadığı bakımından kontrol edin
- Bozuk susturucuları daima değiştirin

Çim biçme makinesinin eğilmesi

Motor üreticisinin hangisi olduğuna bağlı olarak:

- Karbüratör / hava filtresi yukarı doğru bakmalıdır (🔧 26)
- Buji yukarı doğru bakmalıdır (🔧 27)

 Motor üreticisinin kullanma kılavuzunu dikkate alın!

Bıçakların bilenmesi / değiştirilmesi

- Kör veya hasarlı bıçağı sadece servis merkezinde veya yetkili bir servis işletmesinde biletin/yeniletin
- Bilenen bıçaklara balans ayarı yapılmalıdır

Dikkat!

Balansı alınmamış bıçaklar çok güçlü titreşimlere neden olur ve biçme makinesine zarar verirler.

Marş aküsünün şarj edilmesi (opsiyonel)

Marş aküsü bakım gerektirmez ve normal koşullarda çim biçme makinesi içinde şarj olur. Özel durumlarda akünün kullanıcı tarafından şarj edilmesi gerekir:

- Çim biçme makinesinin ilk işleme alınmasından önce
- Deşarj olduğunda, kış aylarına girmeden önce veya uzun süre (> 6 ay) çalışmadan bekledikten sonra

Şarj işlemi:

1. Şarj cihazını akü kutusunda çıkarın.
2. Akü kablosunu motor kablosundan ayırın (🔧 28).
3. Akü kablosunu şarj cihazı kablosuyla birleştirin (🔧 29).
4. Şarj cihazını akım şebekesine bağlayın. Akım şebekesinin voltajı şarj cihazının çalışma voltajıyla aynı olmalıdır.

Şarj süresi yakl. 36 saattir.

Yalnız cihazla birlikte verilen orijinal şarj cihazını kullanın.

Dikkat!

- Marş aküsünü yalnız kuru, iyi havalandırılmış mekanlarda şarj edin.
- Çim biçme makinesini şarj işlemi sırasında çalıştırmayın.

Motor bakımı

Motor yağı değişimi

1. Yağı tutmak için uygun bir kap hazır bulundurun.
2. Yağı, yağ doldurma deliğinden tamamen boşaltın veya vakumlayın.

i Kullanılmış yağı çevreye zarar vermeden bertaraf edin!

Atık yağın kapalı bir kap içinde geri dönüşüm merkezine veya bir müşteri hizmetleri merkezine verilmesini öneririz.

Atık yağı

- Çöpe atmayın
- Kanalizasyona veya gidere dökmeyin
- Toprağa dökmeyin

Hava filtresi değişimi

- Motor üreticisinin açıklamalarını dikkate alın.

Buji değişimi

- Motor üreticisinin açıklamalarını dikkate alın.

Tekerlek motoru (opsiyonel)

Bowden kablosunun ayarlanması

Tekerlek motoru, motor çalışır haldeyken artık açılıp kapatılmıyorsa, ilgili bowden kablosu ayarlanmalıdır.

! Dikkat!

Bowden kablosunu yalnız motor kapalıyken ayarlayın.

1. Bowden kablosundaki ayarlama elemanını ok yönünde çevirin (**30**).
2. Ayarı kontrol etmek için motoru çalıştırın ve tekerlek motorunu devreye alın.
3. Tekerlek motoru hala çalışmıyorsa çim bıçme makinesini bir servise veya yetkili satıcıya götürülmelidir.

Pinyon dişlinin yağlanması

- Dişli grubu mili üzerindeki pinyon dişlisini ara sıra sprey yağ püskürterek yağlayın

i Tekerlek motorunun dişli grubu bakım gerektirmez.

Depolama

! Dikkat - Patlama tehlikesi!

Cihazı açık alev veya ısı kaynaklarının yakınında muhafaza etmeyin.

- Motorun soğumasını bekleyin
- Saklama sırasında yer tasarrufu sağlamak için üst boruyu içe katlayın
- Cihazı kurutun ve çocukların ve yetkisiz kişilerin erişemeyeceği bir şekilde depolayın
- Marş aküsünü don olmayan bir yerde muhafaza edin
- Ara sıra marş aküsünün şarjını tazeleyin
- Benzin deposunu boşaltın
- Buji fişini çekin

Onarım

Onarım çalışmaları sadece servis merkezlerinde ve yetkili servis işletmelerinde yapılmalıdır.

Tasfiye

! Kullanım ömrünü tamamlamış cihazları, pilleri veya aküleri evsel atık olarak atmayın!

Ambalaj, cihaz ve aksesuarlar, geri dönüşme uygun malzemeden üretilmiştir ve buna uygun şekilde tasfiye edilmelidir.

Arızalarda yardım



Dikkat!

Bıçak ve motor mili doğrultulmamalıdır.

Arıza	Çözüm
Motor çalışmıyor	<ul style="list-style-type: none"> ▪ Benzin doldurun ▪ Gaz kolunu "Start" konumuna getirin ▪ Jikleği çekin ▪ Motor şalter kolunu üst boruya doğru çekin ▪ Bujileri kontrol edin, gerekiyorsa yenileyin ▪ Hava filtresini temizleyin ▪ Biçici bıçağının serbest dönmesini sağlayın ▪ Marş aküsünü şarj edin ▪ Biçilmiş olan çim yüzey üzerinde çalıştırın
Motor gücü azalıyor	<ul style="list-style-type: none"> ▪ Kesme yüksekliğini düzeltin ▪ Biçici bıçağını bileyin/yenileyin ▪ Çıkış kanalını/gövdeyi temizleyin ▪ Hava filtresini temizleyin ▪ Çalışma hızını azaltın
Kesim temiz değil	<ul style="list-style-type: none"> ▪ Biçici bıçağını bileyin/yenileyin ▪ Kesme yüksekliğini düzeltin
Çim toplama kutusu yeterli dolmuyor	<ul style="list-style-type: none"> ▪ Kesme yüksekliğini düzeltin ▪ Çimlerin kurumasını bekleyin ▪ Biçici bıçağını bileyin/yenileyin ▪ Çim toplama kutusunun ızgarasını temizleyin ▪ Çıkış kanalını/gövdeyi temizleyin
Tekerlek motoru çalışmıyor	<ul style="list-style-type: none"> ▪ Bowden kablosunu ayarlayın ▪ V kayış arızalı ▪ Müşteri servisine başvurun ▪ Tekerlek motoru, V kayış ve dişli grubundaki kirleri temizleyin ▪ Dişlileri (dişli grubu mili üzerindeki pinyon dişlisi) spreylen yağ ile yağlayın
Dişli grubu devredeyken tekerlekler dönmüyor	<ul style="list-style-type: none"> ▪ Tekerlek civatalarını sıkılayın ▪ Tekerlek poyrası arızalı ▪ V kayış arızalı ▪ Müşteri servisine başvurun
Cihaz olağandışı şiddetli titriyor	<ul style="list-style-type: none"> ▪ Biçici bıçağını kontrol edin



Bu tabloda belirtilmemiş veya kendinizin gideremediği arızalarda lütfen yetkili müşteri hizmetleri bölümümüze başvurun

- Aşağıdaki durumlarda daima uzman kontrolü gereklidir:
 - Bir engelin üzerinden geçildikten sonra
 - Motorun aniden durması halinde
 - Dişli grubunda hasar olması halinde
 - V kayışta hasar olması halinde
 - Bıçak eğilmişse
 - Motor mili bükülmüşse

AB Uygunluk Beyanı

- bkz. Montaj Kılavuzu

Garanti

Cihazdaki olası malzeme veya üretim hatalarını, yapacağımız tercihe göre onarım ya da yedek parça teslimatı yoluyla, yasal garanti süresi içinde gideriyoruz. Garanti süresi, cihazın satın alındığı ülkedeki yasalara göre belirlenir.

Verdiğimiz garanti şu koşullarla geçerlidir:

- Cihazın düzgün şekilde kullanılması
- Kullanma kılavuzuna uyulması
- Orijinal yedek parçaların kullanılması

Garanti şu durumlarda geçersiz olur:

- Cihazdaki onarım denemeleri
- Cihazda teknik değişiklikler
- Amacına uygun olmayan kullanım (örn. ticari amaçlı veya belediye hizmetlerine yönelik kullanım)

Garanti kapsamının dışında olanlar:

- Normal aşınmayla ilişkilendirilebilecek boya hasarları
- Yedek parça kartında çerçeveye **XXX XXX (X)** işaretlenmiş sarf malzemeleri
- Yanmalı motorlar - Bu motorlar için ilgili motor üreticisinin ayrı garanti düzenlemeleri geçerlidir

Garanti durumunda, bu garanti beyanı ve satın alma belgenizle birlikte lütfen yetkili satıcınıza veya en yakın yetkili müşteri hizmetleri merkezine başvurun. Bu garanti beyanı ile, satın alan kişinin satıcıya karşı yasal kusur talepleri geçerliliğini korur.

Σχετικά με το παρόν εγχειρίδιο

- Διαβάστε την παρούσα τεκμηρίωση πριν από την έναρξη λειτουργίας. Αυτό αποτελεί προϋπόθεση για ασφαλή εργασία και τον απρόσκοπτο χειρισμό της συσκευής. Πριν τη χρήση εξοικειωθείτε με τα στοιχεία ελέγχου και τον τρόπο λειτουργίας της μηχανής.
- Τηρείτε τις υποδείξεις ασφαλείας και προειδοποίησης που βρίσκονται στην παρούσα τεκμηρίωση και πάνω στη συσκευή
- Η τεκμηρίωση αυτή αποτελεί αναπόσπαστο στοιχείο του περιγραφόμενου προϊόντος και θα πρέπει σε περίπτωση μεταβίβασης να παραδίδεται στον αγοραστή

Επεξήγηση συμβόλων



Προσοχή!

Με την πιστή τήρηση αυτών των προειδοποιήσεων είναι δυνατή η αποφυγή τραυματισμών ή/και υλικών ζημιών.



Ειδικές υποδείξεις για την καλύτερη κατανόηση και το χειρισμό της συσκευής.



Το σύμβολο της φωτογραφική μηχανής παραπέμπει σε εικόνες.

Πίνακας περιεχομένων

Σχετικά με το παρόν εγχειρίδιο	386
Περιγραφή προϊόντος.....	386
Διατάξεις ασφαλείας και προστασίας.....	386
Υποδείξεις ασφαλείας.....	388
Συναρμολόγηση	389
Εφοδιασμός με καύσιμο.....	389
Ηλεκτρική εκκίνηση (προαιρετικό)	394
Συντήρηση και περιποίηση.....	396
Αποθήκευση.....	397
Επισκευή.....	397
Απόρριψη.....	397
Βοήθεια σε περίπτωση βλαβών.....	398
Εγγύηση.....	399
Δήλωση συμμόρφωσης ΕΚ.....	399

Περιγραφή προϊόντος

Στην παρούσα τεκμηρίωση περιγράφονται διάφορα μοντέλα βενζινοκίνητων χλοοκοπτικών μηχανών. Ορισμένα μοντέλα είναι εξοπλισμένα με κάδο συλλογής γκαζόν και είναι κατάλληλα για εργασίες κάλυψης εδάφους.

Μπορείτε να αναγνωρίσετε το μοντέλο σας βάσει των εικόνων προϊόντος και της περιγραφής των διαφόρων δυνατοτήτων.

Ενδεδειγμένη χρήση

Η συσκευή αυτή προορίζεται για το κούρεμα γκαζόν στον ιδιωτικό τομέα και η χρήση της επιτρέπεται μόνο σε στεγνό γκαζόν.

Οποιαδήποτε άλλη χρήση θεωρείται ως μη ενδεδειγμένη.

Πιθανή εσφαλμένη χρήση

- Η παρούσα χλοοκοπτική μηχανή δεν είναι κατάλληλη για χρήση σε δημόσιους χώρους, πάρκα, αθλητικές εγκαταστάσεις, ούτε για αγροτική ή δασοκομική χρήση
- Δεν επιτρέπεται η αποσυναρμολόγηση ή βραχυκύκλωση των υφιστάμενων διατάξεων ασφαλείας
- Μην χρησιμοποιείτε τη συσκευή κατά τη διάρκεια βροχόπτωσης ή σε υγρό γκαζόν
- Η συσκευή δεν επιτρέπεται να χρησιμοποιείται επαγγελματικά

Διατάξεις ασφαλείας και προστασίας



Προσοχή - κίνδυνος τραυματισμού!

Μην θέτετε εκτός λειτουργίας τις διατάξεις ασφαλείας και προστασίας!

Μπάρα ασφαλείας

Η συσκευή διαθέτει μια μπάρα ασφαλείας. Σε περίπτωση κινδύνου αφήστε την μπάρα ασφαλείας.

Συσκευές χωρίς σύνδεσμο λεπίδας:

- Η λεπίδα κοπής ακινητοποιείται
- Το μοτέρ σβήνει

Συσκευές με σύνδεσμο λεπίδας:

- Η λεπίδα κοπής ακινητοποιείται
- Το μοτέρ συνεχίζει να λειτουργεί

Πτυσσόμενο καπάκι

Το πτυσσόμενο καπάκι προστατεύει από εκτινασσόμενα μέρη.

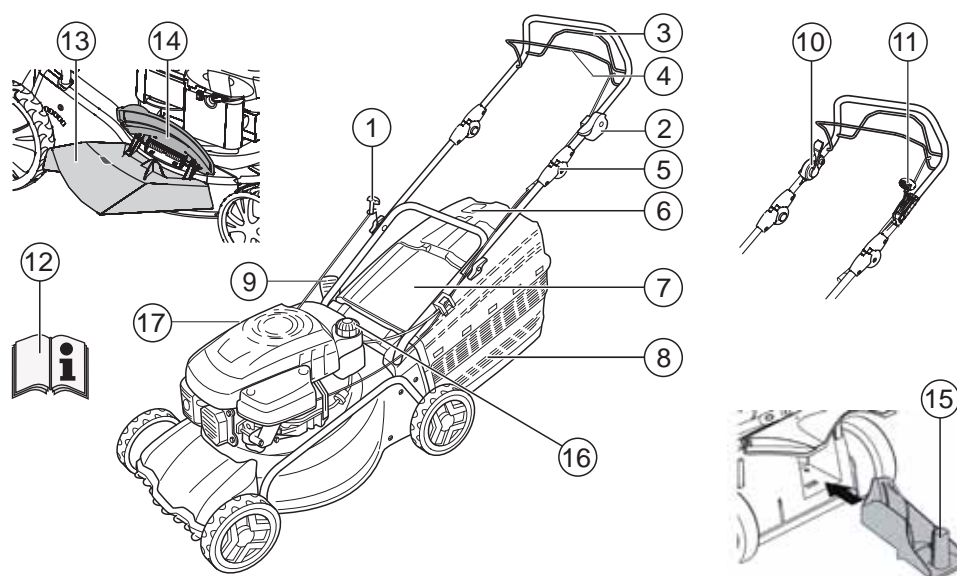



1	Καλώδιο μίζας	9	Ρύθμιση ύψους κοπής*
2	Εκκίνηση, διακοπή*	10	Σύμπλεξη λεπίδας*
3	Σύστημα κίνησης τροχών*	11	Κιβώτιο ταχυτήτων Vario*
4	Μπάρα ασφαλείας	12	Οδηγίες λειτουργίας
5	Εργονομική ρύθμιση ύψους*	13	Ένθετο απόρριψης*
6	Ένδειξη στάθμης πλήρωσης*	14	Κάλυμμα ασφάλισης
7	Πτυσσόμενο καπάκι*	15	Σετ κάλυψης εδάφους*
8	Κάδος συλλογής γκαζόν*	16	Ρεζερβουάρ βενζίνης
	*ανάλογα με το είδος της κατασκευής	17	Στόμιο πλήρωσης λαδιού

Σύμβολα πάνω στη συσκευή

	Προσοχή! Ιδιαίτερη προσοχή κατά το χειρισμό.		Τραβήξτε το βύσμα του σπινθηριστή, πριν διεξαγάγετε εργασίες στο μηχανισμό κοπής.
	Πριν την πρώτη χρήση διαβάστε τις οδηγίες χρήσης!		Λύστε το φρένο του μοτέρ.
	Απομακρύνετε τρίτους από την περιοχή κινδύνου!		Ενεργοποιήστε την κίνηση τροχών.
	Μην πλησιάζετε χέρια και πόδια στο μηχανισμό κοπής!		Γκάζι εξ αποστάσεως Εκκίνηση / Διακοπή.
	Διατηρείτε απόσταση από την περιοχή κινδύνου.		

Πρόσθετα σύμβολα σε συσκευές με ηλεκτρική εκκίνηση

	Προσοχή! Κίνδυνος ηλεκτροπληξίας.
	Μην πλησιάζετε το καλώδιο σύνδεσης στις λεπίδες κοπής.
	Αποσυνδέετε πάντα τη συσκευή από το ρεύμα πριν από εργασίες συντήρησης ή αν είναι ελαττωματικό το καλώδιο.

Υποδείξεις ασφαλείας

 **Προσοχή!**
Η συσκευή πρέπει να χρησιμοποιείται μόνο σε τεχνικώς άρτια κατάσταση!

 **Προσοχή - κίνδυνος τραυματισμού!**
Μην θέτετε εκτός λειτουργίας τις διατάξεις ασφαλείας και προστασίας!

 **Προσοχή - κίνδυνος πυρκαγιάς!**
Μην αποθηκεύετε ένα μηχάνημα με γεμάτο ρεζερβουάρ σε κτίρια, στα οποία οι αναθυμιάσεις βενζίνης μπορεί να έρθουν σε επαφή με γυμνή φλόγα ή σπινθήρες!
Διατηρείτε την περιοχή γύρω από το μοτέρ, την εξάτμιση, το κιβώτιο μπαταρίας, το ρεζερβουάρ καθαρή από υπολείμματα γκαζόν, βενζίνη και λάδι.

 **Προειδοποίηση - Κίνδυνος πυρκαγιάς!**
Η βενζίνη και τα λάδια είναι πολύ εύφλεκτα!

- Απομακρύνετε τρίτους από την περιοχή κινδύνου
- Μην κουρεύετε ποτέ το γκαζόν, όταν βρίσκονται κοντά άλλα άτομα, ιδιαίτερα παιδιά ή κατοικίδια
- Ο χειριστής ή ο χρήστης της μηχανής είναι υπεύθυνος για ατυχήματα με άλλα άτομα και την περιουσία τους
- Παιδιά ή άλλα άτομα, που δεν έχουν διαβάσει αυτές τις οδηγίες λειτουργίας, απαγορεύεται να χρησιμοποιούν τη συσκευή.
- Τηρείτε τις τοπικές διατάξεις για την ελάχιστη επιτρεπόμενη ηλικία του προσωπικού χειρισμού
- Άτομα υπό την επήρεια αλκοόλ, φαρμακευτικών ουσιών ή ναρκωτικών απαγορεύεται να χειρίζονται τη συσκευή

- Φοράτε κατάλληλα ρούχα εργασίας
 - Μακρύ παντελόνι
 - Σταθερά και αντιολισθητικά παπούτσια
 - Ωτοασπίδες
- Κατά την εργασία σε πλαγιές
 - τηρείτε πάντα μια απόσταση ασφαλείας
 - κουρεύετε πάντα πλάγια στην κλίση του εδάφους, ποτέ προς τα πάνω ή προς τα κάτω
 - μην κουρεύετε σε πλαγιές με κλίση άνω των 20°
 - Προσέχετε ιδιαίτερα στις στροφές
- Να εργάζεστε μόνο όταν υπάρχει αρκετό φως ημέρας ή τεχνητός φωτισμός
- Μην πλησιάζετε το σώμα, τα άκρα και τα ρούχασας στο μηχανισμό κοπής
- Τηρείτε τις τοπικές διατάξεις σχετικά με τις ώρες λειτουργίας
- Μην αφήνετε τη συσκευή χωρίς επιτήρηση όταν είναι έτοιμη για λειτουργία
- Κουρεύετε με τη χλοοκοπτική μηχανή μόνο αν η λεπίδα κοπής είναι ακονισμένη
- Μην θέτετε ποτέ σε λειτουργία τη συσκευή, αν οι διατάξεις ασφαλείας / τα πλέγματα προστασίας έχουν ζημιές
- Μην θέτετε ποτέ σε λειτουργία τη συσκευή, αν δεν είναι πλήρως τοποθετημένες οι διατάξεις ασφαλείας (π.χ.: το πτυσσόμενο καπάκι, οι διατάξεις συλλογής γκαζόν)
- Ελέγχετε τη συσκευή πριν από κάθε χρήση για τυχόν ζημιές και αντικαθιστάτε τα ελαττωματικά εξαρτήματα πριν από τη χρήση της
- Αντικαθιστάτε τις φθαρμένες ή ελαττωματικές λεπίδες και τα μπουλόνια στερέωσης μόνο σε σετ, ώστε να αποφύγετε τα σφάλματα ζυγοστάθμισης
- Πριν εκκινήσετε το μοτέρ, αποσυνδέστε όλες τις λεπίδες και τα συστήματα κίνησης
- Σβήστε τον μοτέρ, περιμένετε μέχρι να σταματήσει η συσκευή και βγάλτε το κλειδί της μίζας και το βύσμα του σπινθηριστή
 - Κατά την απομάκρυνση από τη συσκευή
 - κατά τον έλεγχο, τον καθαρισμό ή τις εργασίες στη συσκευή
 - όταν προκύπτουν βλάβες
 - πριν την αντιμετώπιση εμποκών

- πριν προσπαθήσετε να την αποφράξετε
- αν έρθει σε επαφή με ξένα αντικείμενα
- πριν τον ανεφοδιασμό με καύσιμο
- αν παρατηρήσετε δυσλειτουργίες και ασυνήθιστες δονήσεις στη συσκευή (απαιτείται άμεσος έλεγχος)

i Ελέγξτε τη χλοοκοπτική μηχανή για τυχόν ζημιές και εκτελέστε τις απαραίτητες επισκευές πριν την ξαναθέσετε σε λειτουργία και τη χρησιμοποιήσετε.

- Συνδέστε το βύσμα του σπινθηριστή και ενεργοποιήστε το μοτέρ
 - μετά την αντιμετώπιση των δυσλειτουργιών (βλ. πίνακας δυσλειτουργιών) και τον έλεγχο της συσκευής
 - μετά τον καθαρισμό της συσκευής
- Μην θέσετε σε λειτουργία το μοτέρ, αν στέκεστε μπροστά στο κανάλι απόρριψης
- Ελέγξτε διεξοδικά όλο το έδαφος προς κοπή και αφαιρέστε όλα τα ξένα αντικείμενα
- Δίνετε ιδιαίτερη προσοχή όταν στρίβετε τη χλοοκοπτική μηχανή ή όταν την έλκετε προς το μέρος σας
- Μην περνάτε πάνω από εμπόδια (π.χ. κλαδιά, ρίζες δέντρων)
- Αφαιρείτε το υλικό κοπής μόνο όταν το μοτέρ είναι απενεργοποιημένο
- Απενεργοποιείτε το μοτέρ / τη λεπίδα κοπής, όταν περνάτε από κάποια άλλη επιφάνεια, στην οποία δεν χρειάζεται να χρησιμοποιήσετε τη χλοοκοπτική μηχανή
- Μην σηκώνετε ή μεταφέρετε σε καμία περίπτωση τη συσκευή όταν το μοτέρ λειτουργεί
- Μην τρώτε ή πίνετε κατά την πλήρωση με βενζίνη ή λάδι κινητήρα
- Μην εισπνέετε τις αναθυμιάσεις της βενζίνης
- Οδηγείτε τη συσκευή με ταχύτητα βηματισμού
- Πριν από τη χρήση, ελέγξτε αν τα παξιμάδια, οι βίδες και τα μπουλόνια είναι τοποθετημένα σωστά
- Κατά την απενεργοποίηση του μοτέρ κλείστε τη στραγγαλιστική βαλβίδα. Αν ο κινητήρας διαθέτει στρόφιγγα διακοπής, κλείστε την μετά το κούρεμα του γκαζόν

Συναρμολόγηση

Λάβετε υπόψη τις συνοδευτικές οδηγίες λειτουργίας.

Προσοχή!

Η λειτουργία της συσκευής επιτρέπεται μόνο μετά την πλήρη συναρμολόγησή της.

Εφοδιασμός με καύσιμο

Πριν από την ενεργοποίηση πρέπει να εφοδιάσετε τη χλοοκοπτική μηχανή με καύσιμο.



Προειδοποίηση - Κίνδυνος πυρκαγιάς!

Η βενζίνη και τα λάδια είναι πολύ εύφλεκτα!



Τηρείτε πάντα τις συνοδευτικές οδηγίες λειτουργίας του κατασκευαστή του μοτέρ.

Ενεργοποίηση

	Βενζίνη	Λάδι κινητήρα
Τύπος	Κανονική βενζίνη / αμόλυβδη	Βλ. υποδείξεις του κατασκευαστή του μοτέρ
Ποσότητα πλήρωσης	Βλ. υποδείξεις του κατασκευαστή του μοτέρ	περ. 0,6 l

Ασφάλεια



Συντήρηση!

Μην επιτρέπετε ποτέ να λειτουργεί το μοτέρ σε κλειστούς χώρους. Κίνδυνος δηλητηρίασης!

- Διατηρείτε τη βενζίνη και το λάδι μόνο σε δοχεία που προορίζονται για το σκοπό αυτόν
- Προσθέτετε ή αφαιρείτε βενζίνη και λάδι μόνο σε υπαίθριο χώρο και με κρύο μοτέρ
- Μην προσθέτετε βενζίνη ή λάδι όταν λειτουργεί το μοτέρ
- Μην γεμίζετε υπερβολικά το ρεζερβουάρ (η βενζίνη διαστέλλεται)
- Μην καπνίζετε κατά το γέμισμα του ρεζερβουάρ
- Μην ανοίγετε το πώμα του ρεζερβουάρ όταν λει-

τουργεί ή είναι καυτό το μοτέρ

- Αντικαταστήστε το ελαπτωματικό ρεζερβουάρ ή πώμα ρεζερβουάρ
- Κλείνετε πάντα καλά το καπάκι του ρεζερβουάρ
- Αν χυθεί βενζίνη, μην επιχειρήσετε σε καμία περίπτωση να θέσετε σε λειτουργία το μοτέρ. Αντίθετα, απομακρύνετε τη μηχανή από τη λερωμένη με βενζίνη επιφάνεια. Οποιαδήποτε προσπάθεια εκκίνησης του μοτέρ πρέπει να αποφεύγεται έως ότου εξατμιστούν οι αναθυμιάσεις της βενζίνης.
- Αν χυθεί λάδι κινητήρα:
 - Μην θέσετε σε λειτουργία το μοτέρ
 - Περισυλλέξτε το χυμένο λάδι κινητήρα με έναν παράγοντα δέσμευσης ή ένα πανί και απορρίψτε το με ορθό τρόπο
 - Καθαρίστε τη συσκευή

i Το παλιό λάδι δεν πρέπει:

- να καταλήγει στα απορρίμματα
- να χύνεται στην σύστημα υπονόμων, στην αποχέτευση ή στο έδαφος

Συνιστούμε να παραδώσετε το παλιό λάδι μέσα σε κλειστό δοχείο σε ένα κέντρο ανακύκλωσης ή εξυπηρέτησης πελατών.

Πλήρωση βενζίνης

1. Ξεβιδώστε το καπάκι του ρεζερβουάρ και φυλάξτε το σε καθαρό μέρος.
2. Συμπληρώστε βενζίνη με ένα χωνί.
3. Κλείστε καλά και καθαρίστε το άνοιγμα πλήρωσης του ρεζερβουάρ.

Πλήρωση λαδιού κινητήρα

1. Ξεβιδώστε το καπάκι πλήρωσης λαδιού και φυλάξτε το πώμα σε καθαρό μέρος.
2. Συμπληρώστε λάδι με ένα χωνί.
3. Κλείστε καλά και καθαρίστε το άνοιγμα πλήρωσης λαδιού.

Έναρξη λειτουργίας

Προσοχή!

Η συσκευή δεν πρέπει να χρησιμοποιείται με χαλαρό, ελαπτωματικό ή φθαρμένο μηχανισμό κοπής ή εξαρτήματα στερέωσης!

Εκτελείτε οπτικό έλεγχο πριν από κάθε ενεργοποίηση.

 Το σύμβολο κάμερας στις ακόλουθες σελίδες παραπέμπει στις εικόνες, σελίδα 4–7.





Ρύθμιση ύψους κοπής

Προσοχή - κίνδυνος τραυματισμού!

Ρυθμίστε το ύψος κοπής μόνο με απενεργοποιημένο μοτέρ και ακινητοποιημένη λεπίδα κοπής.

- i** Ρυθμίστε όλους τους τροχούς στο ίδιο ύψος κοπής.
- Η ρύθμιση του ύψους κοπής εξαρτάται από το μοντέλο.

Κεντρική ρύθμιση 1

4. Κρατήστε πατημένο το κουμπί κεντρικής ρύθμισης ύψους  1/1).
 - Για κοντό γκαζόν, πιέστε το χειρομοχλό κεντρικής ρύθμισης ύψους προς τα κάτω  1/2)
 - Για πιο ψηλό γκαζόν, τραβήξτε το χειρομοχλό κεντρικής ρύθμισης ύψους προς τα πάνω  1/2)
 - Θα εμφανιστεί η βαθμίδα κεντρικής ρύθμισης ύψους  1/3)
5. Αφήστε το κουμπί στο επιθυμητό ύψος κοπής.

Ρύθμιση άξονα ή κεντρική ρύθμιση 2, 3

1. Για να απασφαλίσετε το μοχλό, πιέστε τον προς το πλάι και κρατήστε τον.
2. Σύρετε το μοχλό προς τα αριστερά ή τα δεξιά, στο επιθυμητό ύψος κοπής.
3. Αφήστε το μοχλό να ασφαλίσει.
4. Φροντίστε να βρίσκονται όλοι οι τροχοί στην ίδια θέση ασφάλισης.

Ρύθμιση μεμονωμένου τροχού ή ρύθμιση άξονα (4)

1. Για να απασφαλίσετε το μοχλό, πιέστε τον προς το πλάι και κρατήστε τον.
2. Σύρετε το μοχλό προς τα αριστερά ή τα δεξιά, στο επιθυμητό ύψος κοπής.
3. Αφήστε το μοχλό να ασφαλίσει.
4. Φροντίστε να βρίσκονται όλοι οι τροχοί στην ίδια θέση ασφάλισης.

Ρύθμιση μεμονωμένου τροχού (5)

1. Χαλαρώστε τον κοχλία προς τα αριστερά ή τα δεξιά.
2. Εισαγάγετε τον κοχλία τροχού στην οπή που αντιστοιχεί στο επιθυμητό ύψος κοπής.
3. Σφίξτε τον κοχλία τροχού.



Οι κοχλιωτές συνδέσεις των τροχών διαθέτουν αριστερόστροφο και δεξιόστροφο σπείρωμα. Κατά το βίδωμα λάβετε υπόψη την κατάλληλη φορά του σπειρώματος στο περίβλημα της χλοοκοπτικής μηχανής και τους αντίστοιχους κοχλίες.

4. Φροντίστε να βρίσκονται όλοι οι τροχοί στην ίδια οπή.

Ρύθμιση κεντρικού άξονα (6)

1. Τοποθετήστε τους δύο αντίχειρές σας στα άκρα του άξονα.
2. Τοποθετήστε τα δάχτυλά σας κάτω από το περίβλημα της χλοοκοπτικής μηχανής.
3. Τραβήξτε με τους δύο αντίχειρες τον άξονα έξω από την τρέχουσα αυλάκωση ύψους κοπής.
4. Τραβήξτε με τους δύο αντίχειρες τον άξονα μπροστά στην επιθυμητή αυλάκωση ύψους κοπής και αφήστε τον να ασφαλίσει.
5. Φροντίστε να βρίσκονται όλοι οι τροχοί στην ίδια θέση ασφάλισης.

Κούρεμα με κάδο συλλογής γκαζόν





Προσοχή - κίνδυνος τραυματισμού!

Αφαιρέστε ή τοποθετήστε τον κάδο συλλογής γκαζόν μόνο με απενεργοποιημένο μοτέρ και ακινητοποιημένη λεπίδα κοπής.



1. Σηκώστε το πτυσσόμενο καπάκι και αναρτήστε τον κάδο συλλογής γκαζόν στο στήριγμα ( 8).

Ένδειξη στάθμης πλήρωσης

Η ένδειξη στάθμης πλήρωσης πιέζεται προς τα πάνω από τη ροή αέρα κατά το κούρεμα ( 7a).

Όταν είναι γεμάτος ο κάδος συλλογής γκαζόν, η ένδειξη στάθμης πλήρωσης βρίσκεται πάνω στον κάδο ( 7b). Ο κάδος συλλογής γκαζόν πρέπει να αδειάσει.

Άδειασμα του κάδου συλλογής γκαζόν

1. Σηκώστε το πτυσσόμενο καπάκι.
2. Ξεκρεμάστε τον κάδο συλλογής γκαζόν και αφαιρέστε τον τραβώντας προς τα πίσω ( 8).
3. Αδειάστε τον κάδο συλλογής γκαζόν.
4. Σηκώστε το πτυσσόμενο καπάκι και αναρτήστε ξανά τον κάδο συλλογής γκαζόν στο στήριγμα ( 8).

Κούρεμα χωρίς κάδο συλλογής γκαζόν



Προσοχή!

Κουρεύετε το γκαζόν χωρίς κάδο συλλογής μόνο όταν λειτουργεί κανονικά το ελατήριο στρέψης του πτυσσόμενου καπακιού.

Το πτυσσόμενο καπάκι συγκρατείται πάνω στο περίβλημα της χλοοκοπτικής μηχανής χάρη στη δύναμη του ελατηρίου. Κατά το κούρεμα του γκαζόν ωθείται προς τα πίσω και προς τα κάτω.

Κάλυψη εδάφους με το σετ κάλυψης (προαιρετικό)

Κατά την κάλυψη εδάφους, το κομμένο γκαζόν δεν συλλέγεται, αλλά παραμένει στο έδαφος. Η κάλυψη εδάφους προστατεύει το έδαφος από την ξηρασία και το εφοδιάζει με θρεπτικές ουσίες.



Τα καλύτερα αποτελέσματα επιτυγχάνονται με τακτική ανάστροφη κοπή περ. 2 cm.. Μόνο το φρέσκο γκαζόν με μαλακό φυλλικό ιστό σαπίζει γρήγορα.

- Ύψος γκαζόν πριν την κάλυψη εδάφους: Έως 8 cm
- Ύψος γκαζόν μετά την κάλυψη εδάφους: Τουλάχιστον 4 cm

 Προσαρμόστε την ταχύτητα βάδισης στην εργασία κάλυψης εδάφους και μην βαδίζετε υπερβολικά γρήγορα.



Τοποθέτηση του σετ κάλυψης εδάφους

 **Προσοχή - κίνδυνος τραυματισμού!**
Αφαιρέστε ή τοποθετήστε το σετ κάλυψης εδάφους μόνο με απενεργοποιημένο μοτέρ και ακινητοποιημένη λεπίδα κοπής.

1. Αφαιρέστε τον κάδο συλλογής γκαζόν ( 8).
2. Σηκώστε το πτυσσόμενο καπάκι και τοποθετήστε το σετ κάλυψης εδάφους στην αύλακα απόρριψης ( 9).
Η ασφάλεια πρέπει να κλειδώσει.

 Αν δεν κλειδώσει το σετ κάλυψης εδάφους, το σετ και η λεπίδα κοπής μπορεί να υποστούν βλάβη.

Αφαίρεση του σετ κάλυψης εδάφους



1. Σηκώστε το πτυσσόμενο καπάκι.
2. Αποσυμπλέξτε την ασφάλεια του σετ κάλυψης εδάφους ( 10/1).
3. Τραβήξτε έξω το σετ κάλυψης εδάφους ( 10/2).

Κούρεμα με πλευρική απόρριψη (προαιρετικό)



 **Προσοχή - κίνδυνος τραυματισμού!**
Αφαιρέστε ή τοποθετήστε τη διάταξη πλευρικής απόρριψης μόνο με απενεργοποιημένο μοτέρ και ακινητοποιημένη λεπίδα κοπής.

Τοποθέτηση της πλευρικής απόρριψης

1. Αφαιρέστε τον κάδο συλλογής γκαζόν και τοποθετήστε το σετ κάλυψης εδάφους.

2. Ανοίξτε το κάλυμμα για τη διάταξη πλευρικής απόρριψης και κρατήστε το σταθερά ( 11/1).
3. Τοποθετήστε το κανάλι πλευρικής απόρριψης ( 11/2).
4. Κλείστε αργά το κάλυμμα.
Το κάλυμμα εμποδίζει το κανάλι πλευρικής απόρριψης να πέσει.

Αφαίρεση της πλευρικής απόρριψης

1. Ανοίξτε το κάλυμμα για τη διάταξη πλευρικής απόρριψης και κρατήστε το σταθερά ( 11/1).
2. Αφαιρέστε τη διάταξη πλευρικής απόρριψης και κλείστε το κάλυμμα ( 11/2).

Ρύθμιση του ύψους λαβής (προαιρετικό)

Το ύψος λαβής μπορεί να ρυθμιστεί κατ' απαίτηση σε δύο διαφορετικές βαθμίδες.

1. Περιστρέψτε τους δύο κοχλίες της λαβής στην κοχλιωτή σύνδεση του κάτω βραχίονα.
2. Βγάλτε τα βιδωτά μπουλόνια και ρυθμίστε την επιθυμητή θέση της λαβής, εισάγοντάς τα σε μία από τις δύο τετράγωνες οπές στα στηρίγματα μέσα από τους βραχίονες ( 12).
Φροντίστε να χρησιμοποιείται η ίδια οπή σε κάθε στήριγμα!
3. Βιδώστε ξανά τα στηρίγματα στον κάτω βραχίονα με τους κοχλίες της λαβής.

Εκκίνηση μοτέρ

 **Προσοχή - κίνδυνος δηλητηρίασης!**
Μην επιτρέπετε ποτέ να λειτουργεί το μοτέρ σε κλειστούς χώρους.

 **Προσοχή - κίνδυνος τραυματισμού!**
Μην ανατρέπετε τη συσκευή κατά τη διαδικασία εκκίνησης.

- i** ▪ Εκκινήστε το μοτέρ μόνο με συναρμολογημένη τη λεπίδα (η λεπίδα λειτουργεί ως μάζα αδράνειας)
- Κατά την εκκίνηση του έτοιμου, προθερμασμένου μοτέρ (HONDA) MHN χρησιμοποιείτε το τσοκ ή το κουμπί εκκίνησης
- Μην αλλάζετε τις ρυθμίσεις του ελεγκτή στο μοτέρ

- Μην ενεργοποιείτε τη συσκευή αν το κανάλι απόρριψης δεν καλύπτεται από ένα από τα ακόλουθα εξαρτήματα:
 - Κάδος συλλογής γκαζόν
 - Πτυσσόμενο καπάκι
 - Σετ κάλυψης εδάφους
- Να χειρίζεστε το διακόπτη εκκίνησης με ιδιαίτερη προσοχή, σύμφωνα με τις οδηγίες του κατασκευαστή
- Διατηρείτε επαρκή απόσταση ανάμεσα στα πόδια σας και το μηχανισμό κοπής
- Εκκινήστε τη συσκευή σε χαμηλό γκαζόν

Σύμβολα θέσης πάνω στη συσκευή:

Τσοκ* 'Εκκίνηση Λειτουργία Διακοπή	
Γκάζι εξ αποστάσεως* Εκκίνηση Διακοπή	
Γκάζι εξ αποστάσεως, με τσοκ*	
Κιβώτιο ταχυτήτων Vario* Γρήγορα Αργά	
Σύμπλεξη λεπίδας* Ενεργό Ανενεργό	

*ανάλογα με το είδος της κατασκευής

Μη αυτόματη εκκίνηση

χωρίς γκάζι εξ αποστάσεως, με τσοκ



1. Ρυθμίστε το τσοκ στη θέση "1" (☞ 13/1).
2. Τραβήξτε προς τον επάνω βραχίονα και κρατήστε καλά την μπάρα ασφαλείας (☞ 17) – Η μπάρα ασφαλείας δεν κλειδώνει.
3. Τραβήξτε αρκετό καλώδιο εκκίνησης κι έπειτα αφήστε το να τυλιχθεί ξανά (☞ 18).
4. Μετά την προθέρμανση του μοτέρ (περ. 15–20 δευτερόλεπτα) ρυθμίστε το τσοκ στη θέση 2 (☞ 13/2).

i Το μοτέρ διαθέτει μια σταθερή ρύθμιση γκαζιού. Δεν είναι δυνατή η προσαρμογή του αριθμού στροφών.

χωρίς γκάζι εξ αποστάσεως, με εκκινήτη (☞ 16)

1. Πατήστε το κουμπί εκκίνησης 3x σε διαστήματα των περ. 2 δευτερολέπτων (☞ 16). Αν η θερμοκρασία είναι κάτω από 10 °C, πατήστε το κουμπί εκκίνησης 5x.
2. Τραβήξτε προς τον επάνω βραχίονα και κρατήστε καλά την μπάρα ασφαλείας (☞ 17) – Η μπάρα ασφαλείας δεν κλειδώνει.
3. Τραβήξτε αρκετό καλώδιο εκκίνησης κι έπειτα αφήστε το να τυλιχθεί ξανά (☞ 18).

i Το μοτέρ διαθέτει μια σταθερή ρύθμιση γκαζιού. Δεν είναι δυνατή η προσαρμογή του αριθμού στροφών.

χωρίς γκάζι εξ αποστάσεως, χωρίς εκκινήτη/τσοκ

1. Τραβήξτε προς τον επάνω βραχίονα και κρατήστε καλά την μπάρα ασφαλείας (☞ 17) – Η μπάρα ασφαλείας δεν κλειδώνει.
2. Τραβήξτε αρκετό καλώδιο εκκίνησης κι έπειτα αφήστε το να τυλιχθεί ξανά (☞ 18).

i Το μοτέρ διαθέτει μια σταθερή ρύθμιση γκαζιού. Δεν είναι δυνατή η προσαρμογή του αριθμού στροφών.

με γκάζι εξ αποστάσεως, με τσοκ

1. Ρυθμίστε το μοχλό γκαζιού στη θέση (☑ **14/1**).
2. Τραβήξτε προς τον επάνω βραχίονα και κρατήστε καλά την μπάρα ασφαλείας (☑ **17**) – Η μπάρα ασφαλείας δεν κλειδώνει.
3. Τραβήξτε αρκετό καλώδιο εκκίνησης κι έπειτα αφήστε το να τυλιχθεί ξανά αργά (☑ **18**).
4. Μετά την προθέρμανση του μοτέρ (περ. 15–20 δευτερόλεπτα) ρυθμίστε το μοχλό γκαζιού σε μια θέση μεταξύ και (☑ **14/2**).

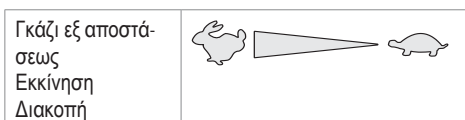
με γκάζι εξ αποστάσεως, χωρίς εκκινήτη/τσοκ

1. Ρυθμίστε το μοχλό γκαζιού στη θέση (☑ **20/1**).
2. Τραβήξτε προς τον επάνω βραχίονα και κρατήστε καλά την μπάρα ασφαλείας (☑ **17**) – Η μπάρα ασφαλείας δεν κλειδώνει.
3. Τραβήξτε αρκετό καλώδιο εκκίνησης κι έπειτα αφήστε το να τυλιχθεί ξανά αργά (☑ **18**).
4. Μετά την προθέρμανση του μοτέρ (περ. 15–20 δευτερόλεπτα) ρυθμίστε το μοχλό γκαζιού σε μια θέση μεταξύ και (☑ **20**).

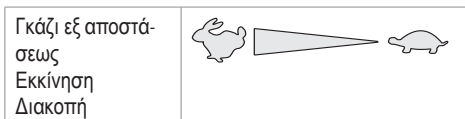
με γκάζι εξ αποστάσεως, με εκκινήτη (☑ 16)

1. Ρυθμίστε το μοχλό γκαζιού στη θέση (☑ **20/1**).
2. Πατήστε το κουμπί εκκίνησης 3x σε διαστήματα των περ. 2 δευτερολέπτων (☑ **16**). Αν η θερμοκρασία είναι κάτω από 10 °C, πατήστε το κουμπί εκκίνησης 5x.
3. Τραβήξτε προς τον επάνω βραχίονα και κρατήστε καλά την μπάρα ασφαλείας (☑ **17**) – Η μπάρα

ασφαλείας δεν κλειδώνει.

4. Τραβήξτε αρκετό καλώδιο εκκίνησης κι έπειτα αφήστε το να τυλιχθεί ξανά αργά (☑ **18**).
5. Μόλις ενεργοποιηθεί το μοτέρ, ρυθμίστε το μοχλό γκαζιού για την επιθυμητή ταχύτητα σε μια θέση μεταξύ και (☑ **20**).



Ηλεκτρική εκκίνηση (προαιρετικό)**Ηλεκτρική εκκίνηση με εκκινήτη (☑ 16)**

1. Ρυθμίστε το μοχλό γκαζιού στη θέση "START" (☑ **15/1**).
2. Πατήστε το κουμπί εκκίνησης 3x σε διαστήματα των περ. 2 δευτερολέπτων (☑ **16**). Αν η θερμοκρασία είναι κάτω από 10 °C, πατήστε το κουμπί εκκίνησης 5x.
3. Τραβήξτε προς τον επάνω βραχίονα και κρατήστε καλά την μπάρα ασφαλείας (☑ **17**) – Η μπάρα ασφαλείας δεν κλειδώνει.
4. Στρίψτε το κλειδί της μίζας στην κλειδαριά τέρμα δεξιά (☑ **19**).
5. Μόλις ενεργοποιηθεί το μοτέρ αφήστε το κλειδί της μίζας (επιστρέφει από μόνο του στη θέση "0").
6. Ρυθμίστε το μοχλό γκαζιού ανάλογα με την επιθυμητή ταχύτητα σε μια θέση μεταξύ και (☑ **15/2**).

Ηλεκτρική εκκίνηση χωρίς εκκινήτη/τσοκ (☑ 15)

1. Ρυθμίστε το μοχλό γκαζιού στη θέση "START" (☑ **15/1**).
2. Τραβήξτε προς τον επάνω βραχίονα και κρατήστε καλά την μπάρα ασφαλείας (☑ **17**) – Η μπάρα ασφαλείας δεν κλειδώνει.
3. Στρίψτε το κλειδί της μίζας στην κλειδαριά τέρμα δεξιά (☑ **19**).
4. Μόλις ενεργοποιηθεί το μοτέρ, αφήστε το κλειδί της μίζας (επιστρέφει από μόνο του στη θέση "0").
5. Ρυθμίστε το μοχλό γκαζιού ανάλογα με την επιθυμητή ταχύτητα σε μια θέση μεταξύ και (☑ **15/2**).

Σύμπλεξη λεπίδας (προαιρετικό)

Σύμπλεξη λεπίδας* Ενεργό Ανενεργό		
---	---	---

Με τη σύμπλεξη λεπίδας, η λεπίδα κοπής μπορεί να συμπλεχθεί ή να αποσυμπλεχθεί ενώ βρίσκεται σε λειτουργία το μοτέρ.

Η λεπίδα κοπής είναι συμπλεγμένη

1. Τραβήξτε προς τον επάνω βραχίονα και κρατήστε καλά την μπάρα ασφαλείας (📷 17) – Η μπάρα ασφαλείας δεν κλειδώνει.
2. Απομακρύνετε το μοχλό σύμπλεξης από το σώμα (📷 21/1)
- Η λεπίδα κοπής συμπλέκεται.

Αποσυμπλέξτε τη λεπίδα κοπής.

3. Αφήστε την μπάρα ασφαλείας (📷 25).
- Η λεπίδα κοπής αποσυμπλέκεται.
- Ο μοχλός σύμπλεξης μεταβαίνει στην ουδέτερη θέση (📷 21/2).



Απενεργοποίηση μοτέρ

Συσκευές χωρίς σύμπλεξη λεπίδας

1. Ρυθμίστε το μοχλό γκαζιού στη θέση  (📷 20/2)
2. Αφήστε την μπάρα ασφαλείας (📷 25).
- Το μοτέρ σβήνει.

⚠ Προσοχή σοβαρός τραυματισμός από κόψιμο!
Ενδέχεται το μοτέρ να συνεχίσει να λειτουργεί για κάποιο χρονικό διάστημα. Μετά την απενεργοποίηση βεβαιωθείτε ότι το μοτέρ δεν λειτουργεί.

Συσκευή με σύμπλεξη λεπίδας

Σύμπλεξη λεπίδας* Ενεργό Ανενεργό		
---	---	---

1. Αφήστε την μπάρα ασφαλείας (📷 25).

2. Ρυθμίστε το μοχλό γκαζιού στη θέση  (📷 20/2).
- Το μοτέρ σβήνει.

⚠ Προσοχή σοβαρός τραυματισμός από κόψιμο!
Ενδέχεται το μοτέρ να συνεχίσει να λειτουργεί για κάποιο χρονικό διάστημα. Μετά την απενεργοποίηση βεβαιωθείτε ότι το μοτέρ δεν λειτουργεί.

Κίνηση τροχών (προαιρετικό) (📷 22)

⚠ Προσοχή!
Χρησιμοποιήστε το κιβώτιο ταχυτήτων μόνο όταν λειτουργεί το μοτέρ.





Ενεργοποίηση της κίνησης τροχών

1. Τραβήξτε προς τον επάνω βραχίονα και κρατήστε καλά την μπάρα ενεργοποίησης μετάδοσης (📷 22) – Η μπάρα ενεργοποίησης μετάδοσης δεν κλειδώνει.
- Η κίνηση τροχών ενεργοποιείται.

Απενεργοποίηση της κίνησης τροχών

1. Αφήστε την μπάρα ενεργοποίησης μετάδοσης (📷 24).
- Η κίνηση τροχών απενεργοποιείται.

Κιβώτιο ταχυτήτων Vario (προαιρετικό)

Κιβώτιο ταχυτήτων Vario Γρήγορα Αργά					
---	---	---	---	---	---

Με το κιβώτιο ταχυτήτων Vario μπορείτε να αλλάξετε αδιαβάθμητα την ταχύτητα κίνησης της χλοοκοπτικής μηχανής.

⚠ Προσοχή!
Χρησιμοποιήστε το μοχλό μόνο αν λειτουργεί το μοτέρ.
Η χρήση χωρίς το σύστημα κίνησης του μοτέρ μπορεί να προκαλέσει βλάβη στο κιβώτιο ταχυτήτων.

- Για μεγαλύτερη ταχύτητα τραβήξτε το μοχλό (📷 23) προς την κατεύθυνση (📷 23/2)

- Για μικρότερη ταχύτητα τραβήξτε το μοχλό (🔌 23) προς την κατεύθυνση (🔌 23/1)

i Προσαρμόζετε πάντα την ταχύτητα κίνησης στις τρέχουσες συνθήκες του εδάφους και του γκαζόν.

Συντήρηση και περιποίηση

⚠ Προσοχή - κίνδυνος τραυματισμού!

- Πριν εκτελέσετε οποιοδήποτε εργασίες συντήρησης και περιποίησης, απενεργοποιείτε πάντοτε το μοτέρ και αποσυνδέετε το βύσμα του σπινθηριστή.
- Ενδέχεται το μοτέρ να συνεχίσει να λειτουργεί για κάποιο χρονικό διάστημα. Μετά την απενεργοποίηση βεβαιωθείτε ότι το μοτέρ δεν λειτουργεί.
- Κατά τη διεξαγωγή εργασιών συντήρησης και περιποίησης στη λεπίδα κοπής φοράτε πάντα γάντια!

- Όλα τα περικόχλια, τα μπουλόνια και οι κοχλίες πρέπει να είναι καλά σφιγμένα
- Η συσκευή πρέπει να βρίσκεται σε ασφαλή κατάσταση λειτουργίας
- Πριν αποθηκεύσετε τη μηχανή, αφήστε το μοτέρ να κρυσώσει
- Ελέγχετε τακτικά τη διάταξη συλλογής γκαζόν όσον αφορά τη λειτουργία της και για τυχόν φθορές.
- Καθαρίζετε τη συσκευή μετά από κάθε χρήση
- Μην ψεκάζετε τη συσκευή με νερό
Το νερό που διεισδύει μπορεί να προκαλέσει βλάβες (σύστημα ανάφλεξης, καρμπυρατέρ)
- Ελέγχετε τακτικά τη λεπίδα κοπής για ζημιές
- Αντικαθιστάτε πάντα τους σιγαστήρες που παρουσιάζουν βλάβη

Κλίση της χλοοκοπτικής μηχανής

Ανάλογα με τον κατασκευαστή του μοτέρ:

- το καρμπυρατέρ / φίλτρο αέρος πρέπει να δείχνει προς τα πάνω (🔌 26)
- ο σπινθηριστής πρέπει να δείχνει προς τα πάνω (🔌 27)

i Τηρείτε τις οδηγίες λειτουργίας του κατασκευαστή του μοτέρ!

Τρόχισμα / αντικατάσταση της λεπίδας κοπής

- Αμβλείες ή ελαττωματικές λεπίδες κοπής πρέπει να ακονίζονται / αντικαθίστανται από το σέρβις ή από εξουσιοδοτημένο συνεργείο
- Οι τροχισμένες λεπίδες κοπής πρέπει να ζυγοσταθμιστούν

⚠ Προσοχή!

Μη ζυγοσταθμισμένες λεπίδες έχουν ως αποτέλεσμα έντονες δονήσεις και επιφέρουν ζημιές στη χλοοκοπτική μηχανή.

Φόρτιση μπαταρίας εκκίνησης (προαιρετικό)

Η μπαταρία εκκίνησης δεν χρειάζεται συντήρηση και υπό φυσιολογικές συνθήκες φορτίζεται κατά το κούρεμα του γκαζόν. Σε ειδικές περιπτώσεις, η μπαταρία πρέπει να φορτιστεί από το χρήστη:

- Πριν από την πρώτη ενεργοποίηση της χλοοκοπτικής μηχανής
- Σε περίπτωση εκφόρτισης, πριν την αποθήκευση για το χειμώνα ή έπειτα από μεγάλο διάστημα αχρηστίας (> 6 μήνες)

Διαδικασία φόρτισης:

1. Αφαιρέστε το φορτιστή από το κιβώτιο μπαταρίας.
2. Αποσυνδέστε το καλώδιο μπαταρίας από το καλώδιο του μοτέρ (🔌 28).
3. Συνδέστε το καλώδιο μπαταρίας με το καλώδιο του φορτιστή (🔌 29).
4. Συνδέστε το φορτιστή στο ηλεκτρικό δίκτυο.
Η τάση του ηλεκτρικού δικτύου πρέπει να ταιριάζει με την τάση λειτουργίας του φορτιστή.

Η φόρτιση διαρκεί περ. 36 ώρες.

Χρησιμοποιείτε μόνο το γνήσιο συνοδευτικό φορτιστή.

⚠ Προσοχή!

- Φορτίζετε την μπαταρία εκκίνησης μόνο σε στεγνούς, καλά αεριζόμενους χώρους.
- Μην θέτετε σε λειτουργία τη χλοοκοπτική μηχανή κατά τη διαδικασία φόρτισης.

Φροντίδα μοτέρ

Αλλαγή λαδιού κινητήρα

1. Έχετε έτοιμο ένα κατάλληλο δοχείο για τη συλλογή του λαδιού.
2. Αφήστε όλο το λάδι να τρέξει ή αναρροφήστε το μέσω του ανοίγματος πλήρωσης λαδιού.

i Απορρίψτε το παλιό λάδι κινητήρα με τρόπο φιλικό προς το περιβάλλον! Συνιστούμε να παραδώσετε το παλιό λάδι μέσα σε κλειστό δοχείο σε ένα κέντρο ανακύκλωσης ή εξυπηρέτησης πελατών.

Το παλιό λάδι δεν πρέπει

- να καταλήγει στα απορρίμματα
- να χύνεται στο σύστημα υπονόμων ή στην αποχέτευση
- να χύνεται στο έδαφος

Αντικατάσταση του φίλτρου αέρος

- Τηρείτε τις υποδείξεις του κατασκευαστή του μοτέρ.

Αντικατάσταση σπινθηριστή

- Τηρείτε τις υποδείξεις του κατασκευαστή του μοτέρ.

Κίνηση τροχών (προαιρετικό)

Ρύθμιση του καλωδίου Bowden

Αν το σύστημα κίνησης τροχών δεν μπορεί πια να ενεργοποιηθεί ή να απενεργοποιηθεί με το μοτέρ σε λειτουργία, πρέπει να ρυθμιστεί εκ νέου το αντίστοιχο καλώδιο Bowden.

! Προσοχή!

Ρυθμίστε το καλώδιο Bowden μόνο με απενεργοποιημένο το μοτέρ.

1. Περιστρέψτε το ρυθμιστή του καλωδίου Bowden προς την κατεύθυνση του βέλους (☞ 30).
2. Για τον έλεγχο της ρύθμισης εκκινήστε το μοτέρ και θέστε σε κίνηση τους τροχούς.
3. Αν εξακολουθήσει να μην λειτουργεί η κίνηση των τροχών, θα πρέπει να μεταφέρετε τη χλοοκοπτική μηχανή σε ένα σημείο σέρβις ή σε ένα εξουσιοδοτημένο συνεργείο.

Λίπανση του κινητήριου πινιόν

- Λιπαίνετε κατά διαστήματα το κινητήριο πινιόν του άξονα μετάδοσης ψεκάζοντάς με λάδι

i Το κιβώτιο ταχυτήτων κίνησης τροχών δεν χρειάζεται συντήρηση.

Αποθήκευση

! Προσοχή - κίνδυνος έκρηξης!

Μην αποθηκεύετε τη συσκευή κοντά σε γυμνές φλόγες ή σε πηγές θερμότητας.

- Αφήστε το μοτέρ να κρυώσει
- Για την εξοικονόμηση χώρου κατά τη φύλαξη, διπλώστε τον επάνω βραχίονα
- Αποθηκεύετε τη συσκευή στεγνή και σε μέρος όπου δεν έχουν πρόσβαση παιδιά και μη έχοντες εργασία
- Αποθηκεύστε τη μπαταρία εκκίνησης σε χώρο που προστατεύεται από τον παγετό
- Φορτίζετε κατά διαστήματα την μπαταρία εκκίνησης
- Αδειάστε το ρεζερβουάρ καυσίμου
- Τραβήξτε το βύσμα του σπινθηριστή

Επισκευή

Οι εργασίες επισκευής επιτρέπεται να εκτελούνται μόνο σε κέντρα σέρβις και σε εξουσιοδοτημένα συνεργεία.

Απόρριψη

! Μην απορρίπτετε τις χρησιμοποιημένες συσκευές ή μπαταρίες στα οικιακά απορρίμματα!

Η συσκευασία, η συσκευή και ο εξοπλισμός είναι κατασκευασμένα από ανακυκλώσιμα υλικά και συνεπώς μπορούν να διατεθούν ανάλογα.

Βοήθεια σε περίπτωση βλαβών



Προσοχή!

Η λεπίδα και ο άξονας του μοτέρ δεν πρέπει να είναι ευθυγραμμισμένα.

Βλάβη	Λύση
Το μοτέρ δεν ξεκινά	<ul style="list-style-type: none"> ▪ Πλήρωση βενζίνης ▪ Ρυθμίστε το μοχλό γκαζιού στη θέση "Start" ▪ Ενεργοποιήστε το τσοκ ▪ Πιέστε τη μπάρα ενεργοποίησης του μοτέρ προς τον επάνω βραχίονα ▪ Ελέγξτε τους σπινθηριστές και αντικαταστήστε τους κατά περίπτωση ▪ Καθαρίστε το φίλτρο αέρος ▪ Περιστρέψτε τη λεπίδα κουρέματος ▪ Φορτίστε την μπαταρία εκκίνησης ▪ Ξεκινήστε σε μια κουρεμένη επιφάνεια
Η ισχύς του μοτέρ μειώνεται	<ul style="list-style-type: none"> ▪ Διορθώστε το ύψος κοπής ▪ Τροχήστε / αντικαταστήστε τη λεπίδα κουρέματος ▪ Καθαρίστε το κανάλι απόρριψης/περίβλημα ▪ Καθαρίστε το φίλτρο αέρος ▪ Μειώστε την ταχύτητα εργασίας
Μη καθαρή κοπή	<ul style="list-style-type: none"> ▪ Τροχήστε / αντικαταστήστε τη λεπίδα κουρέματος ▪ Διορθώστε το ύψος κοπής
Ο κάδος συλλογής γκαζόν δεν γεμίζει αρκετά	<ul style="list-style-type: none"> ▪ Διορθώστε το ύψος κοπής ▪ Αφήστε το γκαζόν να στεγνώσει ▪ Τροχήστε / αντικαταστήστε τη λεπίδα κουρέματος ▪ Καθαρίστε το πλέγμα του κάδου συλλογής γκαζόν ▪ Καθαρίστε το κανάλι απόρριψης/περίβλημα
Η διάταξη κίνησης τροχών δεν λειτουργεί	<ul style="list-style-type: none"> ▪ Ρυθμίστε το καλώδιο Bowden ▪ Βλάβη τραπεζοειδούς ιμάντα ▪ Απευθυνθείτε σε ένα συνεργείο εξυπηρέτησης πελατών ▪ Απομακρύνετε τους ρύπους από τη διάταξη κίνησης τροχών, τον οδοντωτό ιμάντα και το κιβώτιο ταχυτήτων ▪ Ψεκάστε με λάδι τους ελεύθερους τροχούς (κινητήριο πινιόν στον άξονα μετάδοσης)
Οι τροχοί δεν περιστρέφονται όταν είναι ενεργό το κιβώτιο ταχυτήτων	<ul style="list-style-type: none"> ▪ Σφίξτε τους κοχλίες των τροχών ▪ Βλάβη στην πλήμνη τροχού ▪ Βλάβη τραπεζοειδούς ιμάντα ▪ Απευθυνθείτε σε ένα συνεργείο εξυπηρέτησης πελατών
Ασυνήθιστα έντονες δονήσεις στη συσκευή	<ul style="list-style-type: none"> ▪ Ελέγξτε τη λεπίδα κουρέματος



Σε περίπτωση βλαβών, οι οποίες δεν αναφέρονται στον παραπάνω πίνακα ή που δεν μπορείτε να αποκαταστήσετε μόνοι σας, παρακαλούμε απευθυνθείτε στην αρμόδια υπηρεσία εξυπηρέτησης πελατών

- Απαιτείται πάντα επαγγελματικός έλεγχος:
 - αν περάσετε πάνω από κάποιο εμπόδιο
 - αν σταματήσει ξαφνικά το μοτέρ
 - σε περίπτωση βλάβης στο κιβώτιο ταχυτήτων
 - αν πάθει βλάβη ο τραπεζοειδής ιμάντας
 - αν λυγίσει η λεπίδα
 - αν λυγίσει ο άξονας του κινητήρα

Δήλωση συμμόρφωσης ΕΚ

- βλ. οδηγίες συναρμολόγησης

Εγγύηση

Τυχόν σφάλματα υλικού ή κατασκευής στη συσκευή, αποκαθίστανται από εμάς κατά τη νόμιμη περίοδο εκτέλεσης για αξιώσεις ελαττωμάτων, κατά τη διακριτική μας ευχέρεια μέσω επισκευής ή αντικατάστασης. Η περίοδος εκτέλεσης καθορίζεται κάθε φορά βάσει της νομοθεσίας της χώρας, στην οποία πωλήθηκε η συσκευή.

Η εγγύησή μας ισχύει μόνο στις παρακάτω περιπτώσεις:

- Ορθός χειρισμός της συσκευής
- Τήρηση των οδηγιών λειτουργίας
- Χρήση γνήσιων ανταλλακτικών

Η εγγύηση ακυρώνεται στις παρακάτω περιπτώσεις:

- Απόπειρες επισκευής στη συσκευή
- Τεχνικές μετατροπές στη συσκευή
- Μη ενδεδειγμένη χρήση (π.χ. εμπορική ή δημόσια χρήση)

Από την εγγύηση εξαιρούνται:

- Ζημιές στη βαφή, οι οποίες οφείλονται σε φυσιολογική φθορά
- Αναλώσιμα, τα οποία στον κατάλογο ανταλλακτικών επισημαίνονται με το πλαίσιο **XXX XXX (X)**
- Κινητήρες εσωτερικής καύσης - Ισχύουν οι ξεχωριστές διατάξεις εγγύησης του εκάστοτε κατασκευαστή του κινητήρα

Σε ανάγκη χρήσης της εγγύησης, παρακαλούμε απευθυνθείτε μαζί με το απόκομμα της εγγύησης και την απόδειξη αγοράς στον έμπορο λιανικής από όπου αγοράσατε τη συσκευή ή στο πλησιέστερο εξουσιοδοτημένο τμήμα εξυπηρέτησης πελατών. Η εγγύηση αυτή δεν θίγει τις νομικές αξιώσεις ελαττωμάτων του αγοραστή έναντι του πωλητή.

Country	Company	Telephone	Fax
A	AL-KO KOBER Ges.m.b.H.	(+43)3578/2515-100	(+43)3578/2515-31
AUS	AL-KO INTERNATIONAL Pty. Ltd.	(+61)3/9767-3700	(+61)3/9767-3799
B / L	Eurogarden NV	(+32)16/805427	(+32)16/805425
BG	Valerii S&M Group SJ	(+359)2 942 34 02	(+359)2 942 34 10
CH	AL-KO KOBER AG	(+41)56/418-31 53	(+41)56/4183160
CZ	AL-KO KOBER Spol. S.R.O.	(+420)382/210381	(+420)382/212782
D	AL-KO GERÄTE GmbH	(+49)8221/203-0	(+49)8221/203-138
DK	AL-KO GINGE A/S	(+45)98 82 10 00	(+45)98 82 54 54
EST/LT/LV	SIA AL-KO KOBER	(+371)67/627-326	((+371)67/807-018
F	AL-KO S.A.S.	(+33)3/8576-3500	(+33)3/8576-3581
GB	Rochford Garden Machinery Ltd.	(+44)1963/828050	(+44)1963/828052
H	AL-KO KFT	(+36)29/5370-50	(+36)29/5370-51
HR	Brun.ko.-prom d.o.o.	(+385)1 3096 567	(+385)1 3096 567
I	AL-KO KOBER GmbH / SRL	(+39)039/9329-311	(+39)039/9329-390
IN	AGRO-COMMERCIAL	(+91)3322874206	(+91)3322874139
IQ	Gulistan Com	(+946)750 450 80 64	
IRL	Cyril Johnston & Co. Ltd.	(+44)2890813121	(+44)2890914220
LY	ASHOFAN FOR AGRICULT. ACC.	(+218)512660209	(+218)512660209
MA	BADRA Sarl	(+212)022447128	(+212)022447130
MK	Techno Geneks	(+389)2 2551801	(+389)2 2520175
N	AL-KO GINGE A/S	(+47)64/86-2550	(+47)64/86-2554
NL	O.DE LEEUW GROENTECHNIEK	(+31)38/444 6160	(+31)38/444 6358
PL	AL-KO KOBER Sp. z.o.o.	(+48)61/816-1925	(+48)61/816-1980
RO	OMNITECH Technology SRL	(+4)021 326 36 72	(+4)021 326 36 79
RUS	OOO AL-KO KOBER	(+7)499/16887-16	(+7)499/96600-00
RUS	ZAO AL-KO St. Petersburg GmbH	(+7)812/446-1075	(+7)812/446-1075
S	GINGE Svenska AB	(+46)31/57-3580	(+46)31/57-5620
SK	AL-KO KOBER Slovakia Spol. S.R.O.	(+421)2/4564-8267	(+421)2/4564-8117
SLO	Darko Opara s.p.	(+386)1 722 58 50	(+386)1 722 58 51
SRB	Agromarket d.o.o.	(+381)34 308 000	(+381)34 308 16
TR	ZIMAS A.S.	(+90)232 4580586	(+90)232 4572697
UA	TOV AL-KO KOBER	(+380)44/492 33-96	(+380)44/496 66-93