

## **Уважаемый пользователь!**

Выражаем Вам признательность за выбор и приобретение изделия, отличающегося высокой надежностью и эффективностью в работе. Мы уверены, что наше изделие будет надежно служить Вам в течение многих лет.

Пожалуйста, обратите Ваше внимание на то, что эффективная и безопасная работа, также надлежащее техническое обслуживание возможно только после внимательного изучения Вами данной «Инструкции по эксплуатации».

При покупке рекомендуем Вам проверить комплектность поставки и отсутствие возможных повреждений, возникших при транспортировке или хранении на складе продавца. При этом изображенные, описанные или рекомендованные в данной инструкции принадлежности не в обязательном порядке могут входить в комплект поставки.

Проверьте также наличие гарантийного талона, дающего право на бесплатное устранение заводских дефектов в период гарантийного срока. На талоне должна присутствовать дата продажи, штамп магазина и разборчивая подпись продавца.

## **СОДЕРЖАНИЕ**

<b>1.</b> Основные характеристики	3
1.1. Технические характеристики	3
1.2. Комплектация	3
1.3. Область применения	3
<b>2.</b> Описание условных обозначений	4
<b>3.</b> Устройство и составные части	6
<b>4.</b> Ввод в эксплуатацию	6
4.1. Распаковка	6
4.2. Сборка	7
4.3. Подготовка двигателя к работе	8
4.4. Обкатка двигателя	10
<b>5.</b> Эксплуатация	10
5.1. Запуск и остановка двигателя	10
5.2. Работа с культиватором	11
5.3. Транспортировка культиватора	13
<b>6.</b> Периодическое обслуживание	14
6.1. Замена масла в двигателе	15
6.2. Заправка редуктора смазкой	15
6.3. Очистка воздушного фильтра	16
6.4. Обслуживание свечи зажигания	16
6.5. Смазка зеркала цилиндра	16
6.6. Правила очистки, транспортировки, хранения и утилизации	16
<b>7.</b> Возможные неисправности и методы их устранения	17
<b>8.</b> Гарантийный талон и условия	19

**Перед началом работы внимательно прочтите инструкцию по безопасности и эксплуатации!**

# КУЛЬТИВАТОР БЕНЗИНОВЫЙ PRORAB GT 55 BT / GT 65 BT

- Внимательно прочитайте данную инструкцию и следуйте ее указаниям. Используйте данную инструкцию для ознакомления с бензиновым культиватором (далее в тексте могут быть использованы технические названия – культиватор, машина, изделие, инструмент), его правильным использованием и требованиями безопасности.
- Храните данную инструкцию в надежном месте.

## 1. ОСНОВНЫЕ ПАРАМЕТРЫ

### 1.1. Технические характеристики

Наименование параметра	PRORAB GT 55 BT	PRORAB GT 65 BT
Двигатель, тип.	Бензиновый, 4-х тактный, OHV, карбюраторный, воздушное охлаждение	
Мощность, л.с.	5,5	6,5
Рабочий объем, см <sup>3</sup> .	163	196
Топливо, тип.	Бензин АИ-92	
Объем топливного бака, л.	3,6	3,6
Моторное масло, тип	SAE 10W-30	
Объем масла в картере, л.	0,6	0,6
Ширина обрабатываемой полосы, мм.	600	850
Глубина обработки почвы, мм.	330	330
Диаметр фрезы, см.	35	35
Стартер, тип.	Ручной	
Количество скоростей	1 вперед / 1 назад	
Масса нетто, кг.	47	52,5
Габариты культиватора, см.	124x55x87	125x55x87

*Технические характеристики и комплект поставки могут быть изменены производителем без предварительного уведомления.*

### 1.2. Комплект поставки

1. Культиватор бензиновый – 1 шт.
2. Крыло защитное – 2 шт.
3. Ключ свечной комбинированный – 1 шт.
4. Сошник – 1 шт.
5. Винт-фиксатор руля – 2 шт.
6. Вал крепления руля – 2 шт.
7. Фреза в сборе – 4 шт. (мод. PRORAB GT 55 BT)
8. Фреза в сборе – 6 шт. (мод. PRORAB GT 65 BT)
9. Инструкция по эксплуатации – 1 шт.
10. Инструкция по безопасности – 1 шт.
11. Упаковка – 1 шт.

### 1.3. Область применения

- Бензиновый культиватор применяется для обработки и рыхления почвы в садах и на приусадебных участках.
- Культиватор представляет собой универсальную сельскохозяйственную машину, способную при использовании дополнительного соответствующего оснащения, выполнять практически любые с/х задачи: рыхлить, боронить, разравнивать и культивировать почву, делать борозды и производить межрядную обработку борозд, окучивать, выкапывать корнеплоды и т.п.
- Место применения - открытые земельные участки: огороды, садовые участки, газоны.

- Режим работы: повторно-кратковременный; эксплуатация под контролем оператора.
- Данный культиватор предназначен для использования только в бытовых целях. Бытовой тип инструмента подразумевает использование его для бытовых нужд не более 20 (двадцати) часов в неделю, при этом рекомендуется каждые 15-20 минут непрерывной работы необходимо совершать перерыв на 3-5 минут для отдыха, очистки и охлаждения инструмента.
- Культиватор соответствует нижеследующим нормам технического контроля, а также нормам безопасности «Технического Регламента о безопасности машин и оборудования» (Постановление Правительства РФ от 15.09.2009 №753 с изменениями, утвержденными постановлением Правительства РФ от 24.03.2011 № 205).
- Внимание! В связи с постоянным техническим совершенствованием конструкции изделия, возможны некоторые отличия, между приобретенным Вами изделием и сведениями, приведенными в инструкции, не влияющие на его основные технические параметры и правила эксплуатации.

**⚠ Внимание!** *Культиватор не предназначен для профессионального использования!*

## 2. ОПИСАНИЕ УСЛОВНЫХ ОБОЗНАЧЕНИЙ

	<i>Внимательно прочитайте правила безопасности и эксплуатации. Следуйте изложенным в них указаниям. Не соблюдение приведенных ниже правил может привести к серьезным травмам пользователя или поломкам оборудования!</i>
	<i>Внимание! Важная информация! Данное условие обязательно для выполнения!</i>
	<i>При заправке топливного соблюдайте правила пожарной безопасности. Не курите во время заправки, не подносите открытый огонь!</i>
	<i>Топливо легко воспламеняемо и пожароопасно! Не храните культиватор с топливом в баке в помещениях с потенциальными источниками тепла.</i>
	<i>Выхлопные газы опасны для здоровья! Не запускайте двигатель в закрытом помещении. Используйте культиватор только на открытых пространствах.</i>
	<i>Не изменяйте конструкцию инструмента! Ремонт изделия производите только в сервисном центре.</i>
	<i>Оберегайте части вашего тела, в первую очередь пальцы, от возможных контактов с движущимися частями инструмента.</i>
	<i>Опасность повреждений рук режущей фрезой. Не прикасайтесь голыми руками к почвофрезе культиватора!</i>
	<i>Сохраняйте безопасное расстояние от фрез культиватора до ног. Будьте особенно внимательны при движении культиватора обратным ходом!</i>

	<p>Обязательно используйте защитную экипировку во время работы! Обязательно пользуйтесь средствами защиты лица и органов зрения (защитные очки, маски). Защитный шлем или каска для головы предохранят голову от травм.</p>
	<p>Пользуйтесь средствами защиты слуха! Несмотря на то, что среднее значение шумов инструмента не представляет угрозы для здоровья людей, при продолжительной работе рекомендуется пользоваться средствами защиты органов слуха (наушники, беруши и т.п.).</p>
	<p>На работах с использованием культиватора, следует носить защитную обувь с высокими голенищами, нескользящей подошвой и прочным носком. Такая обувь защищает от травм, а также обеспечивает устойчивое положение работника.</p>
	<p>Защитные рукавицы относятся к обязательной оснастке пользователя. Их следует постоянно надевать во время работы.</p>
	<p>Будьте аккуратны! Возможен риск отброса посторонних предметов в окружающих людей.</p>
	<p>Посторонние лица должны находиться на безопасном расстоянии от культиватора.</p>
	<p>Не используйте культиватор во время дождя.</p>

### 3. УСТРОЙСТВО И СОСТАВНЫЕ ЧАСТИ



Рис. 1

- |   |                                   |
|---|-----------------------------------|
| 1. Топливный бак                        | 9. Вал крепления руля управления  |
| 2. Крышка топливного бака               | 10. Кожух защитный                |
| 3. Воздушный фильтр                     | 11. Колесо                        |
| 4. Глушитель                            | 12. Фреза                         |
| 5. Рычаг управления оборотами двигателя | 13. Редуктор                      |
| 6. Рычаг привода фрез вперед            | 14. Пробка маслосливная           |
| 7. Рычаг заднего хода                   | 15. Крышка маслосливной горловины |
| 8. Гайка-фиксатор руля                  | 16. Выключатель двигателя         |

- Внимание! Внешний вид изделия может незначительно отличаться от приведенного на рисунках. Это вызвано дальнейшим техническим усовершенствованием модели. Изготовитель оставляет за собой право вносить изменения в конструкцию и комплектацию инструмента без предварительного уведомления пользователя, с целью повышения его потребительских качеств.

### 4. ВВОД В ЭКСПЛУАТАЦИЮ

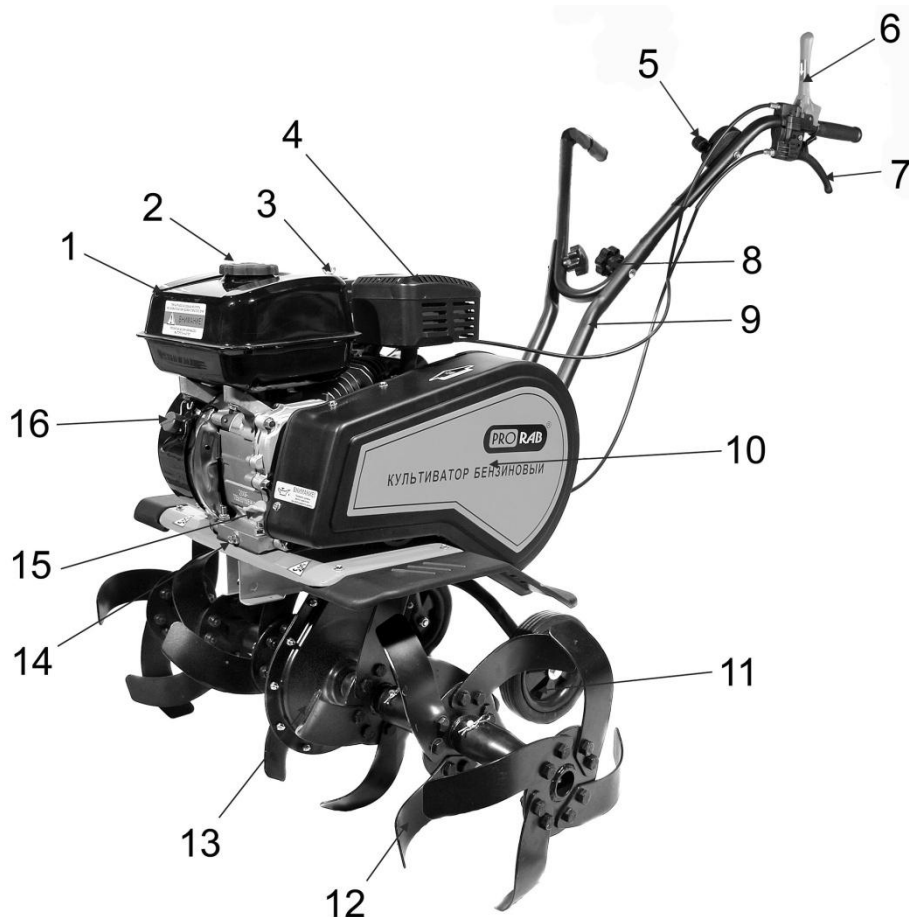
**⚠ Внимание!** В новом культиваторе не заправлен топливом бак и отсутствует масло в картере двигателя!

#### 4.1. Распаковка

- Откройте коробку. Извлеките все комплектующие детали и узлы.
- Проверьте комплектность и целостность культиватора.
- Освободите узлы и детали культиватора от консервационной смазки.

**⚠ Внимание!** При распаковывании будьте особенно внимательны, чтобы не повредить трос сцепления и газа, а также провод выключателя зажигания.

**⚠ Внимание!** *Внимательно прочитайте и соблюдайте все действующие правила «Инструкции по безопасности»!*

**⚠ Внимание!** *Процесс сборки культиватора является достаточно емким техническим процессом, требует наличия определенных технических знаний и опыта. Если Вы не обладаете таким опытом, рекомендуется обратиться в сервисный центр.*

## 4.2. Сборка

### Установка руля управления

- Отверните два фиксирующих руль болта (1, 2) (См. Рис. 2), установите два вала руля в пазы крепления, с обеих сторон опорной рамы, и зафиксируйте его болтами.
- После установки валов руля, к ним следует прикрепить сам руль управления. Его фиксируют два винта с гайками-барашками (8) (См. Рис. 1).



Рис. 2

### Установка защитных крыльев

- Для защиты оператора культиватора от фрезы, вылетающих из под культиватора комков грунта, необходимо установить защитные крылья на раму культиватора.
- Крылья крепятся 3 винтами с рамой культиватора.
- Заведите кромку крыла под раму и затяните винты крепления крыла. (См. Рис. 3).

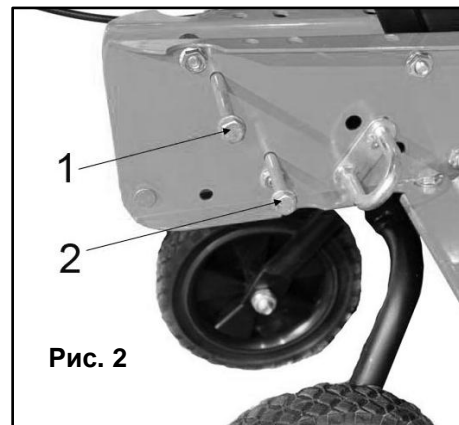

Рис. 3

### Снятие и установка фрез

**⚠ Внимание!** *При проведении любых работ с фрезами: остановите двигатель, дождитесь полной остановки вращения фрез.*

- Культиватор имеет собранные фрезы. Модель GT 55 ВТ имеет 4 фрезы (по 2 с каждой стороны редуктора), модель GT 65 ВТ имеет 6 фрез (по 3 с каждой стороны редуктора).
- Отсоедините высоковольтный провод от свечи зажигания, что бы исключить возможность случайного запуска двигателя.
- Во время работы с фрезами рекомендуется использовать защитные перчатки для рук.
- Для установки фрезы, наденьте фрезу (12)(См. Рис.1, 4) на ведущий вал культиватора и закрепите ее с помощью стопорного пальца и шплинта.
- Для снятия фрезы, снимите шплинт и выньте стопорный палец из фрезы.

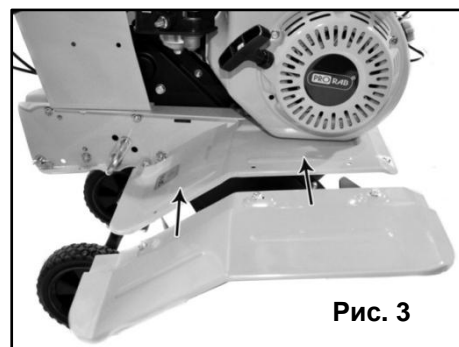

Рис. 4

### Регулировка натяжения тросов управления

- Стальные тросы управления культиватором имеют специальные резьбовые втулки для регулировки их натяжения.
- Натяжение тросов можно отрегулировать как затяжкой гайки непосредственно у рукоятки управления, так и стягиванием регулировочной втулки в средней части троса.
- Натяжение тросов должно быть четким, ход рукоятки управления должен быть без «мертвых зон» и провалов.
- Не верно, если рычаги дают ощущение излишней мягкости.
- Так же избегайте излишнего натяжения тросов, это грозит их обрывом.
- Правильно отрегулированный трос имеет свободный ход рукоятки около 3-5 мм.

**⚠ Внимание!** *Во время работы культиватора категорически запрещается зажимать одновременно обе рукоятки привода фрез (переднего и заднего хода)!*

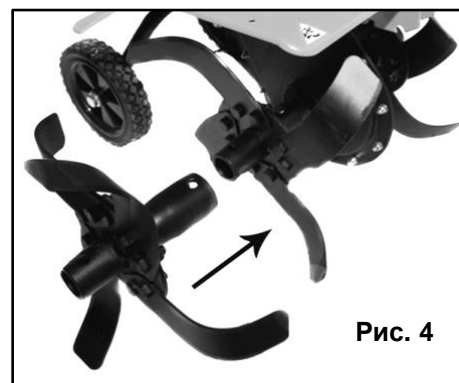
- Одновременная активация двух рукояток (переднего и заднего хода) может привести к блокированию шестерен редуктора и, как следствие, его преждевременному выходу из строя. Данная поломка является исключением из гарантийных обязательств.

- Не нажимайте одновременно рычаги переднего и заднего хода культиватора!
- В процессе эксплуатации периодически регулируйте натяжение тросов.
- Для обеспечения более надежной работы тросов управления, рекомендуется через каждые 25 часов работы, (как минимум каждый раз перед началом сезона) производить смазку троса в месте его фиксации в рукоятке и в месте контакта троса с регулировочным болтом со стороны его резьбовой части (в холодное время года моторным маслом, в теплое время - консистентной смазкой типа Литол-24).

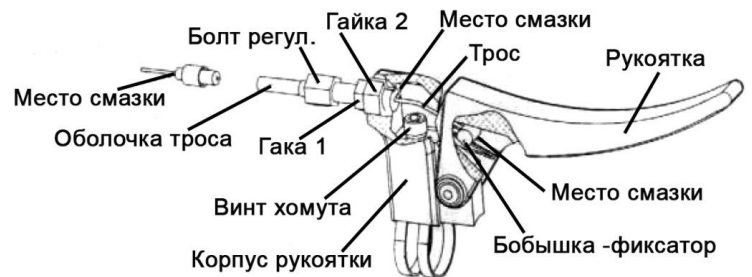
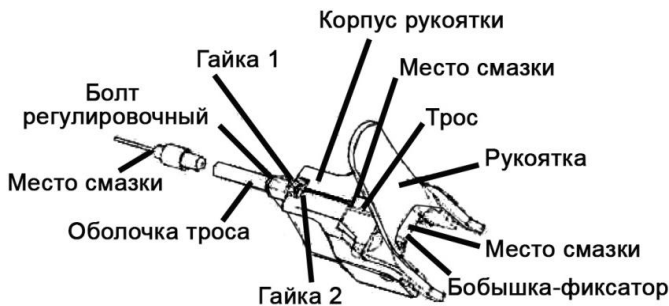

### 4.3. Подготовка двигателя к работе

#### Заправка топливного бака

- Заполнение топливного бака бензином осуществляется перед запуском двигателя.
- Запрещается открывать крышку топливного бака горячего или работающего двигателя.
- Размещение культиватора перед заполнением топливного бака бензином производится на безопасном расстоянии от источников открытого огня, тепла и искр.

**⚠ Внимание!** Бензин и его пары легко воспламеняемы и взрывоопасны!

- Перед заправкой бензином необходимо выключить двигатель и дождаться его полного охлаждения.
- Будьте аккуратны при заправке, старайтесь не пролить топливо на корпус культиватора. Протрите ветошью все части культиватора, в случае если был пролит бензин при заправке.
- Запускать двигатель разрешается только в стороне от места, где осуществлялась его заправка, и был пролит на землю бензин.

**⚠ Внимание!** Запрещается курить при заправке топливного бака бензином!

- Для предотвращения попадания грязи внутрь топливного бака, наружные узлы культиватора, включая поверхность двигателя, глушитель и топливный бак, должны быть очищены от травы.
- При заправке использовать только чистые воронки.
- Закройте топливный кран перед заправкой топлива.

- Окрутите крышку топливного бака (2)(См. Рис.1). Проверьте уровень топлива.
- При заправке убедитесь в наличии фильтра (сеточки) в горловине топливного бака.
- Заполнить топливный бак чистым, свежим, неэтилированным бензином с октановым числом не ниже 92 (АИ-92).
- Используйте только качественное и проверенное топливо – бензин АИ-92.
- Помните – качество топлива, один из главных факторов легкого запуска и устойчивой работы двигателя!
- Залейте бензин не выше отметки «Fuel level» на сетчатом фильтре горловины топливного бака.
- При отсутствии сетчатого фильтра заливать бензин следует не выше нижнего края горловины бака.

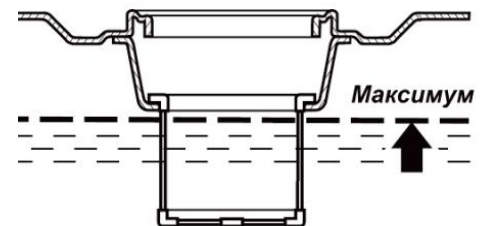

- Не допускайте попадания в топливо пыли, грязи, воды и других посторонних предметов.
- Старайтесь при заправке не пролить топливо на корпус. Обязательно удаляйте пятна топлива с корпуса культиватора, перед его включением.
- При попадании топлива в глаза или рот, промойте место большим количеством воды и немедленно обратитесь к врачу. При попадании топлива на кожу или одежду, промойте места попадания водой с мылом и смените одежду.
- Избегайте попадания бензина на кожу или вдыхания его паров.
- Не подносите к культиватору открытый огонь, не курите во время заправки!

- Удостоверьтесь в отсутствии протечки топлива. В случае протечки – категорически запрещается пользоваться культиватором! Обратитесь в сервисный центр для устранения неисправностей!

**⚠ Внимание!** *Запрещается применять загрязненный бензин или смеси бензина и моторного масла!*

### **Заправка картера двигателя маслом**

**⚠ Внимание!** *Культиватор поставляется без смазочного масла в двигателе (с консервационным количеством смазки). Перед началом эксплуатации культиватора залейте смазочное масло до максимального рабочего уровня!*

- Запрещается заводить и использовать двигатель без / с низким уровнем смазочного масла, а так же с неподходящим, некачественным или отработанным маслом. Это может привести к его поломке, которая не попадает под условия гарантийного обслуживания!

**⚠ Внимание!** *Рекомендованный класс масла: SAE 10W-30.*

- Рекомендуется использовать специальное **минеральное масло PRORAB 0410** класса SAE 10W-30 для 4-тактных двигателей.
- Состав присадок **масла PRORAB 0410** для 4-тактных двигателей обеспечивает защиту против образования отложений на поршне и в картере двигателя, заклинивания двигателя. Обладает высокой термоокислительной стабильностью

**⚠ Внимание!** *Изготовитель не несет ответственность за надежность работы инструмента, при использовании других, не рекомендованных классов масел, неверного их применения.*

- К безусловным признакам неверного применения масел относятся сильный нагар или разрушение / заклинивание поршневого кольца и/или наличие царапин и потертостей на внутренней поверхности цилиндра и поверхности поршня, разрушение и/или оплавление опорных подшипников шатуна и поршневого пальца.

**⚠ Внимание!** *Проверку уровня масла в картере двигателя следует осуществлять только при нахождении культиватора в горизонтальном положении. Проверка уровня масла осуществляется на теплом неработающем двигателе.*

- Перед первым запуском двигателя требуется залить в моторное масло картер двигателя до максимального уровня.
- Уровень масла должен доходить верхней метки «Н» на щупе маслоналивной крышки.

### **Порядок проверки уровня масла:**

- Отверните крышку маслоналивной горловины (1)(См. Рис.5) из картера двигателя, достаньте щуп.
- Протрите щуп тканью и вставьте обратно в отверстие незавинчивая. Снова выньте щуп – и на нем останется метка уровня масла.
- Если уровень масла меньше нижней линии (L) на щупе, долейте масло до верхней линии (H).
- Вставьте и закрутите на место крышку маслоналивной горловины.



Рис. 5

**⚠ Внимание!** *Во время эксплуатации не допускайте падения уровня масла ниже минимальной отметки. Поддерживайте уровень масла у максимальной отметки («Н») на масляном щупе.*

- Перед каждым запуском культиватора проверяйте уровень масла в двигателе!
- Регулярный контроль уровня масла – ответственность лица, осуществляющего эксплуатацию культиватора.

### **Заправка редуктора смазкой**

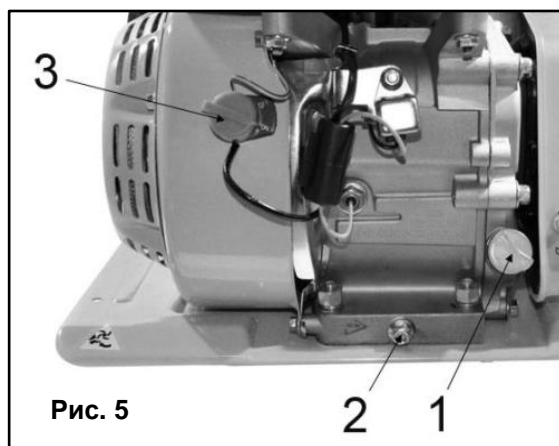
**⚠ Внимание!** *Культиватор поставляется с консервационным количеством смазки цепной передачи в редукторе привода фрез. Перед началом использования добавьте смазку в редуктор до максимального рабочего уровня!*



**⚠ Внимание!** Для смазки цепного редуктора культиватора используйте специальные густые трансмиссионные смазки (Солидол, Циатим и подобные).

- Отключите культиватор, демонтируйте клемму высоковольтного провода со свечи зажигания, во избежание случайного запуска двигателя.
- Густые смазки подаются в редуктор под давлением воздуха (шприцевание), или после легкого предварительного нагрева.
- Поместите емкость со смазкой в ведро с горячей водой. Это понизит вязкость смазки, таким образом ее будет легче добавить в трансмиссию.
- Выньте заглушку (1) из заливного отверстия (2) (См. Рис.6).
- Заполняйте трансмиссию смазкой (порядка 80-100 мл).

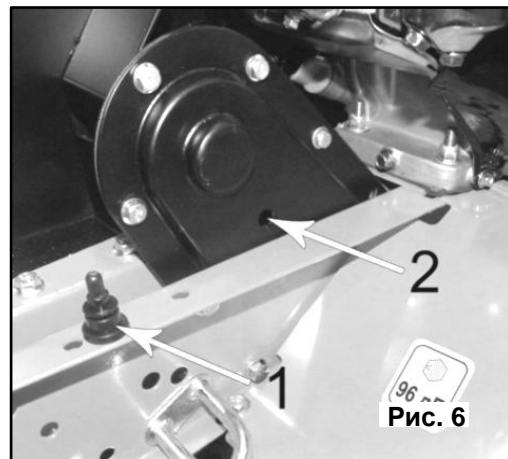

- Установите клемму на свечу зажигания двигателя.
- Следует производить проверку и, при необходимости, смазку редуктора каждые полные 50 часов работы.
- Каждый сезон смазку редуктора рекомендуется заменять.
- Если во время работы культиватора Вы услышите звонкий гул шестерни из редуктора - это сигнал к немедленной смазке редуктора.

**⚠ Внимание!** Помните, наличие смазки в редукторе является обязательным условием для его надежной работы и охлаждения!

- Выход редуктора из строя по причине отсутствия смазки, является нарушением условий эксплуатации.

#### **Заправка воздушного фильтра маслом**

- Для лучшей фильтрации воздуха корпус воздушного фильтра имеет специальную масляную ванну.
- Снимите крышку воздушного фильтра, выньте губчатый фильтрующий элемент.
- Наполните ванну в корпусе фильтра чистым моторным маслом класса SAE 30 (порядка 60 мл), до максимального уровня (OIL LEVEL).
- При сильном загрязнении периодически заменяйте масло и очищайте фильтрующий элемент.

### **4.4. Обкатка двигателя**

- Чтобы продлить срок службы, перед использованием нового культиватора или культиватора, прошедшего капитальный ремонт, необходимо пройти процесс обкатки.
- Все соединительные узлы, такие как болты, стыкующие основные части, перед обкаткой необходимо крепко затянуть. Культиватор необходимо заправить топливом и смазочным маслом.
- У нового культиватора период обкатки составляет 20 часов.
- Правильное обращение с культиватором в период обкатки является важным фактором для продления срока службы двигателя.
- Во время обкатки все работающие детали притираются друг к другу и калибруют рабочий зазор.
- В связи с этим первые 20 часов работы выполняйте следующие требования:
  - Не допускайте работы культиватора на максимальных оборотах двигателя.
  - Непрерывный режим работы культиватора в период обкатки – не более 2 часов. На каждый час работы совершайте паузу в 10-15 минут для охлаждения двигателя.
  - Визуально контролируйте состояние узлов и деталей, проверяйте их надежность крепления.
- По окончании периода обкатки проведите техобслуживание и осмотр культиватора, обязательно полностью замените смазочное масло в двигателе!

**⚠ Внимание!** Двигатель должен пройти обкатку в течение первых 20 часов работы. После первых 20 и далее каждые 100 часов работы, заменяйте смазочное масло в двигателе, согласно инструкции.

## **5. ЭКСПЛУАТАЦИЯ**

### **5.1. Запуск и остановка двигателя**

### Запуск двигателя

**⚠ Внимание!** *Перед запуском культиватора убедитесь в отсутствии посторонних лиц, особенно детей, а также домашних животных на обрабатываемой территории. При запуске двигателя займите устойчивое положение. Запускайте двигатель только на открытом воздухе.*

- Перед включением культиватора проверьте надежность крепления его наружных узлов (глушителя, воздушного фильтра и т.п.), т.к. после транспортировки соединения могут ослабнуть. Подтяните ослабшие винты при необходимости.
- Удостоверьтесь в отсутствии протечек топлива и масла.
- Установите рычаг управления воздушной заслонкой карбюратора, в полностью закрытое положение. Это ограничит подачу воздуха, и создаст более бензинообогащенную топливную смесь, что облегчит запуск холодного двигателя.

### Порядок запуска двигателя:

1. Проверьте наличие в топливном баке бензина. При необходимости залейте в топливный бак чистый, свежий, неэтилированный бензин.
2. Проверьте уровень масла в двигателе. При необходимости долейте масло.
3. Установите рычаг привода дросселя в зону максимального положения (знак - «заяц») (4)(См. Рис. 7).
4. Откройте топливный кран (2)(См. Рис. 7), переведите рычаг в положение «Открыто» (OPEN).
5. Установите рычаг привода воздушной заслонки (3)(См. Рис.7), в положение «ЗАКРЫТО» (CLOSE).
6. Переведите рукоятку выключателя зажигания (3)(См. Рис.5) в положение «ВКЛ» (ON).
7. Возьмите в руки пусковую рукоятку. Крепко удерживая ее в руках, плавно потяните шнур стартера, пока барабан стартера не войдет в зацепление с собачками храпового механизма. Только после этого сделайте плавный резкий, но не длинный рывок. При этом шнур вытягивается примерно на 2/3 своей длины.
8. Плавно, не отбрасывая рукоятку, опустите руку, позволив шнуру вновь вернуться в барабан.
9. Основной причиной трудностей при первом запуске культиватора является наличие воздуха в топливопроводе. По этой причине первые 2-3 рывка прокачивают топливо и устраняют воздушную пробку в топливопроводе.
10. Как правило, после первых трех рывков стартера, когда топливо поступит в камеру сгорания, двигатель заведется.
11. Повторные операции по запуску двигателя следует производить с интервалом в 30 секунд.

**⚠ Внимание!** *Запрещается тянуть за пусковую рукоятку во время работы двигателя, иначе можно повредить двигатель. Не отпускайте рукоятку стартера после завода двигателя, а плавно верните её в исходное состояние.*

- В случае, если двигатель не заводится, необходимо проверить работоспособность свечи зажигания (зазор на свече зажигания должен быть в пределах 0,7 – 0,8 мм), топливного крана на подачу топлива.
- Убедитесь, что в топливопроводе нет воздуха (можно использовать следующий способ: ослабьте соединение между топливным насосом и топливопроводом и выпускайте воздух пока не потечет топливо).
- Дайте двигателю поработать на холостых оборотах в течение 1-3 минут, чтобы прогреть его.
- После запуска и прогрева двигателя переведите воздушную заслонку в положение «Открыто» (OPEN).

### Остановка двигателя

1. Установите рычаг управления дросселем (4)(См. Рис.7) в минимальное положение (знак – «черепаха»).
  2. Отпустите рычаг привода фрез.
  3. Переведите рукоятку выключателя зажигания (3)(См. Рис.5) в положение «ВЫКЛ» (OFF) .
- Не перегружайте культиватор, он работает надежно и безопасно только при соблюдении параметров, указанных в его технических характеристиках.
  - Работайте с перерывами, чтобы не допустить перегрева инструмента. Поддерживайте повторно-кратковременный интервал работы, т.е. на каждые 15-20 минут работы, совершайте паузу около 3-5 минут, для отдыха, очистки и охлаждения инструмента.

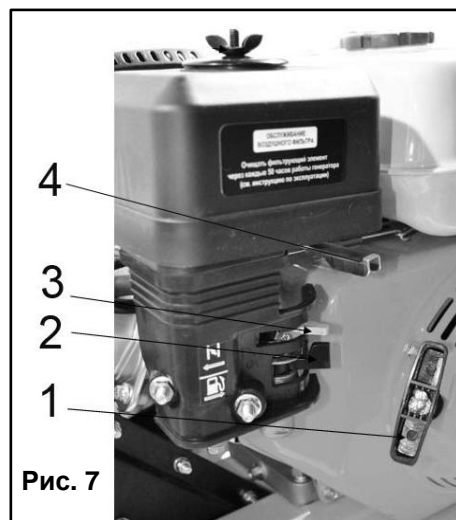

- Во всех случаях нарушения нормальной работы инструмента, например: падение оборотов двигателя, изменение шума, появление постороннего запаха, дыма, вибрации, стука - прекратите работу и обратитесь в сервисный центр.

## 5.2. Работа с культиватором

### Управление культиватором

- Для управления культиватором используйте рычаги на руле управления.
- **Для хода вперед:** выжмите верхний рычаг привода фрез вперед (4)(См. Рис.1).
- **Для обратного хода:** отпустите рычаг (4) и выжмите нижний рычаг обратного хода (7)См. Рис.1).
- **Для контроля мощности** (оборотами) двигателя используйте рычаг привода дроссельной заслонки (5)(См. Рис.1).

**⚠ Внимание!** Во время работы культиватора категорически запрещается зажимать одновременно обе рукоятки привода фрез (переднего и заднего хода)!

- Одновременная активация двух рукояток (переднего и заднего хода) может привести к блокированию шестерен редуктора и, как следствие, его преждевременному выходу из строя. Даная поломка является исключением из гарантийных обязательств.
- Не нажимайте одновременно рычаги переднего и заднего хода культиватора!

**⚠ Внимание!** Будьте особенно внимательны при движении культиватора обратным ходом! Сохраняйте безопасное расстояние от фрез культиватора до ног!

**⚠ Внимание!** Посторонние лица, особенно дети, а также домашние животные должны находиться на безопасном расстоянии от работающего культиватора.



- Избегайте открытого огня, источников искр, не курите во время работы с культиватором.
- Проверьте территорию, на которой будет использоваться культиватор, и удалите все посторонние предметы, которые могут попасть под фрезы и быть отброшены культиватором.
- Применяйте культиватор только в светлое время суток или при хорошем искусственном освещении.
- Не используйте культиватор для обработки почвы около канав и насыпей.
- Периодически очищайте двигатель и глушитель от остатков травы и масла.
- Запрещается работать с культиватором при не полностью выжатом рычаге сцепления, т.к. это приведет к пробуксовыванию фрикционных накладок и преждевременному их износу.
- При работе не допускайте блокировки фрез! При блокировке фрезы посторонним предметом, немедленно отключите двигатель, проверьте целостность культиватора и освободите фрезы.
- Не используйте культиватор на участках, где проложены газопроводы, силовые электрические кабели или различные подземные коммуникации неглубокого или поверхностного залегания. Будьте аккуратны!
- Не используйте культиватор около деревьев или кустарников из-за возможности повреждения их корневой системы.
- Не следует работать под дождем, на заболоченных или утопающих почвах.
- Большие твердые куски почвы могут стать причиной повреждения фрез.
- Если посторонние предметы (камни и т.д.) попали под фрезы, остановите двигатель, и убедитесь в отсутствии повреждений культиватора.
- Многократная вспашка с увеличивающейся глубиной обработки дает лучшие результаты. Это позволяет равномерно распределить предварительно внесенный компост. Урожайность почвы повышается при запахивании в почву остатков растений.
- Проходы по обрабатываемой территории осуществляйте под прямым углом.
- Установите глубину обработки в соответствии с состоянием почвы. Тяжелые почвы обрабатывайте в несколько заходов.

### Установка глубины обработки

- Глубина обработки почвы задается ограничителем глубины обработки (сошником), расположенным в нижней части культиватора под рукояткой управления.
- Для обработки почвы сошник должен быть установлен на необходимую глубину.
- Отсоедините шплинт (2)(См. Рис.8), выньте стопорный палец, а затем выньте сошник из держателя.



Рис. 8

- Совместив отверстие в держателе с одним из отверстий сошника, зафиксируйте его стопорным пальцем и шплинтом.
- Для увеличения глубины обработки увеличьте длину нижней части сошника.

## **Дополнительные аксессуары**

- С помощью шплинта (2)(См. Рис.8), к культиватору можно прикрепить различные аксессуары – сцепку (мод. PRORAB 8001001) для крепления к ней картофелевыкапывателя (мод. PRORAB 8001016), окучника (мод. PRORAB 8001007), плуга (мод. PRORAB 8001016) или грунтозацепов (мод. PRORAB 8001004).
- Использование дополнительно оснастки позволит выполнять различные сельскохозяйственные задачи с большим удобством и производительностью.

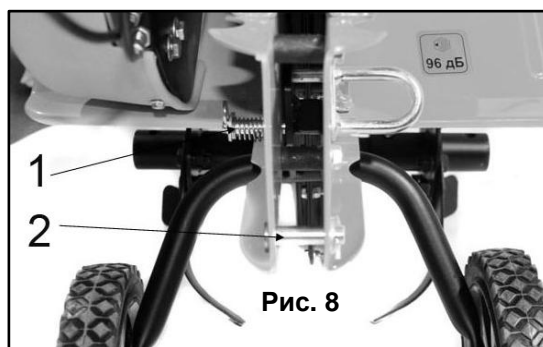
## **Вспашка**

- Запустите двигатель (см. раздел "Запуск и остановка двигателя").
- Прижмите рычаг управления фрезой к рукоятке управления и удерживайте его в нажатом состоянии для приведения в действие фрез культиватора.

## **Культивация**

- При культивации, установите небольшую глубину обработки. Это обеспечит необходимую защиту корневой системы деревьев и кустарников от повреждений.

## **Работа на склонах**

**⚠ Внимание!** Работа на крутых склонах требует особой осторожности из-за высокой опасности травм в результате опрокидывания культиватора.

- Будьте особенно внимательны при смене направления движения. Направляйте культиватор только по диагонали к поверхности склона. Запрещается перемещать культиватор вверх или вниз по склону.
- Удалите все посторонние предметы с обрабатываемой территории.
- Не используйте культиватор около больших валунов и камней.
- Категорически запрещается использовать культиватор на местности с уклоном более 20°.

## **5.3. Транспортировка культиватора**

### **Транспортирование на короткие дистанции**

- Для перемещения культиватора с одного обрабатываемого участка на другой используйте дополнительные колеса, установленные на сошнике.
- Установите сошник в держатель таким образом, чтобы колеса оказались снизу.
- Нажмите на рукоятки управления вниз, чтобы фрезы культиватора не касались поверхности земли.
- Аккуратно переместите культиватор.

### **Транспортирование на длинные дистанции**

**⚠ Внимание!** Запрещается транспортировать культиватор на боку или в перевернутом положении!

#### **Перед транспортировкой:**

- Выключите двигатель. Дождитесь полного остывания двигателя.
- Снимите высоковольтный провод со свечи зажигания.
- Опустошите топливный бак. При транспортировке культиватора с полным топливным баком существует риск его протечки из-за случайного наклона или опрокидывания.
- При транспортировке культиватора в кузове автомобиля или прицепе, надежно зафиксируйте культиватор стропами, чтобы исключить его самопроизвольное перемещение.

## 6. ПЕРИОДИЧЕСКОЕ ОБСЛУЖИВАНИЕ

- Внимательное отношение к профилактическому обслуживанию, регулярные проверки, осмотр и уход продлевают срок службы, и повышают эффективность работы культиватора.
- Руководствуйтесь следующей таблицей технического обслуживания. Не забывайте учитывать, что при определенных тяжелых условиях работы очистка, регулировка и замена деталей должны осуществляться чаще, чем указано в таблице.
- Техническое обслуживание включает в себя профилактический осмотр культиватора. Первоначальный осмотр культиватора в обязательном порядке произвести через 1-1,5 часа его работы.
- Последующие же осмотры производить через каждые 20 часов наработки, но не реже одного раза в месяц.

**⚠ Внимание!** *Перед проведением любых технических работ по обслуживанию культиватора: отключите двигатель, дождитесь его полного остывания, снимите высоковольтный провод со свечи зажигания.*

### Перед каждым использованием:

- Проверьте уровень масла в картере двигателя. При необходимости долейте масло.
- Проверьте надежность затяжки резьбовых соединений. При необходимости подтяните. Проверьте состояние защитных кожухов.
- Проверьте правильность сборки и соединения узлов культиватора.
- Проверьте натяжение тросов управления. При необходимости отрегулируйте.
- Проверьте отсутствие протечек технических жидкостей из культиватора!

### После первых 20 часов эксплуатации:

- Замените масло в двигателе.
- Проверьте надежность крепления узлов и деталей. Очистите воздушный фильтр.

### После каждых 5 часов эксплуатации:

- Проверяйте уровень масла в двигателе.
- Производите очистку культиватора и наружный осмотр надежности крепления узлов.
- Проверяйте натяжение тросов.
- Производите смазку редуктора при необходимости.

### Один раз в сезон:

- Рекомендуется проводить обслуживание культиватора в уполномоченном сервисном центре.
- Замените моторное масло в двигателе полностью.
- Проверьте зазор между разжимающей скобой и выжимным подшипником сцепления.
- Проверьте, затянуты ли гайки крышки цилиндра двигателя, затяните их при необходимости.
- Проверьте состояние подшипников, сальников и легко изнашиваемых частей, замените их при необходимости.
- Осмотрите все тросы, приводы, оси, вилки и т.д., замените их при необходимости.
- Проведите смазочные работы согласно таблице смазки.

<b>Перечень проводимых работ</b>	<b>После каждого использования</b>	<b>Каждые 5 часов</b>	<b>Каждые 25 часов</b>	<b>Один раз в сезон или каждые 100 часов</b>	<b>При необходимости</b>
Очистить культиватор, боковые защитные крылья и фрезы	√	√			
Проверить состояние воздушного фильтра			√		
Заменить масло в двигателе				√	
Заменить/проверить смазку в редукторе				√	

Смазать вращающиеся части культиватора				√	
Проверить, очистить или заменить свечу зажигания				√	
Отрегулировать карбюратор					√
Заменить фрезы					√
Заменить глушитель					√

**Примечание:**

- Первая замена масла в двигателе производится после первых 20 часов работы.
- При работе двигателя с повышенной нагрузкой или в пыльных условиях обслуживание производите чаще.

**6.1. Замена масла в двигателе**

- Обращаем Ваше внимание на то, что срок между заменами масла варьируется в зависимости от загруженности культиватора. Необходимо постоянно контролировать состояние масла.
- Немедленно замените масло в следующих случаях:
  - Побеление или помутнение масла - признак присутствия в масле воды.
  - Потемнение масла - признак сильного перегрева масла.
  - Присутствие в масле посторонних примесей.

*Для предотвращения преждевременного выхода двигателя из строя необходимо соблюдать следующие условия:*

- Проводите проверку уровня масла каждый раз перед запуском двигателя.
- Замените масло после первых 20 часов эксплуатации культиватора и далее каждые 100 часов работы. Если генератор работает в условиях повышенной концентрации пыли и грязи, то масло необходимо менять чаще.
- Замену масла проводите на теплом двигателе.

**Для замены масла:**

- Установите культиватор на ровной горизонтальной поверхности
- Установите емкость для утилизации отработанного масла под сливным отверстием.
- Очистите поверхность около сливной пробки.
- Отверните сливную пробку и слейте масло.
- Слейте отработанное масло через сливное отверстие в подходящую емкость, для чего можно наклонить двигатель слегка вперед.
- Проверьте состояние прокладки сливной пробки. При необходимости замените прокладку.
- Крепко закрутите сливную пробку на место.
- Открутите маслосливную крышку и через воронку залейте масло.
- Залейте в двигатель требуемое количество моторного масла и проверьте уровень масла.
- Установите на место крышку масляного щупа.

**⚠ Внимание!** *Не выливайте отработанное масло в канализацию или на землю. Отработанное масло должно сливаться в специальные емкости и отправляться в пункты сбора и переработки отработанных масел. Берегите окружающую нас природу!*

**⚠ Внимание!** *Рекомендованный класс масла: SAE 10W-30.*

**⚠ Внимание!** *Следите за тем, чтобы посторонние предметы не попали в картер.*

**⚠ Внимание!** *Регулярный контроль уровня масла – ответственность лица, осуществляющего эксплуатацию культиватора.*

- В случае выхода культиватора из строя по причине отсутствия смазочного масла или попыток запуска двигателя без / с низким уровнем масла, покупателю может быть отказано в гарантийном обслуживании.

## 6.2. Заправка редуктора смазкой

**⚠ Внимание!** *Культиватор поставляется с консервационным количеством смазки цепной передачи в редукторе привода фрез. Перед началом использования добавьте смазку в редуктор до максимального рабочего уровня!*

**⚠ Внимание!** *Для смазки цепного редуктора культиватора используйте специальные густые трансмиссионные смазки (Солидол, Циатим и подобные).*

- Отключите культиватор, демонтируйте клемму высоковольтного провода со свечи зажигания, во избежание случайного запуска двигателя.
- Густые смазки подаются в редуктор под давлением воздуха (шприцевание), или после легкого предварительного нагрева.
- Поместите емкость со смазкой в ведро с горячей водой. Это понизит вязкость смазки, таким образом ее будет легче добавить в трансмиссию.
- Выньте заглушку (1) из заливного отверстия (2) (См. Рис.9).
- Заполняйте трансмиссию смазкой (порядка 80-100 мл).
- Установите клемму на свечу зажигания двигателя.
- Рекомендуется производить проверку смазки редуктора каждые полные 50 часов работы, при необходимости добавлять новую смазку.
- Каждый сезон смазку редуктора рекомендуется заменять.
- Если во время работы культиватора Вы услышите звонкий гул шестерни из редуктора - это сигнал к немедленной смазке редуктора.

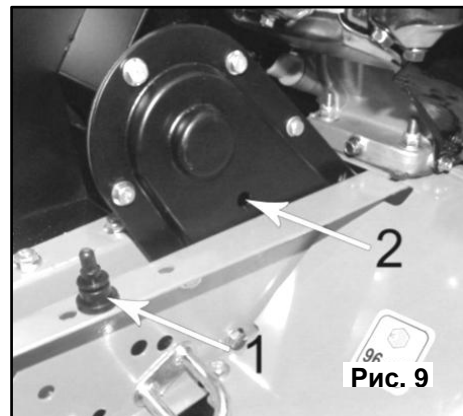

**⚠ Внимание!** *Помните, наличие смазки в редукторе является обязательным условием для его надежной работы и охлаждения!*

- Выход редуктора из строя по причине отсутствия смазки, является нарушением условий эксплуатации.

## 6.3. Очистка воздушного фильтра

- Поддержание воздушного фильтра в надлежащем состоянии очень важно.
- Грязь, попадающая в двигатель через неправильно установленный, неправильно обслуживаемый или нестандартный фильтр сильно изнашивает и выводит его из строя.
- Следите за чистотой фильтрующего элемента, не забывайте его вовремя чистить.
- Открутите винт-фиксатор крышки воздушного фильтра (1) (См. Рис.10).
- Снимите воздушный крышку воздушного фильтра (2) (См. Рис.10).
- Выньте фильтрующий элемент, промойте его в мыльной воде, хорошо высушите.
- Затем смажьте фильтрующий элемент машинным маслом и отожмите.
- Для лучшей фильтрации воздуха корпус воздушного фильтра имеет специальную масляную ванну.
- Наполните ванну в корпусе фильтра чистым моторным маслом (порядка 60 мл), до максимального уровня (OIL LEVEL).
- При сильном загрязнении периодически заменяйте масло.
- Установите фильтрующий элемент и крышку фильтра на место.

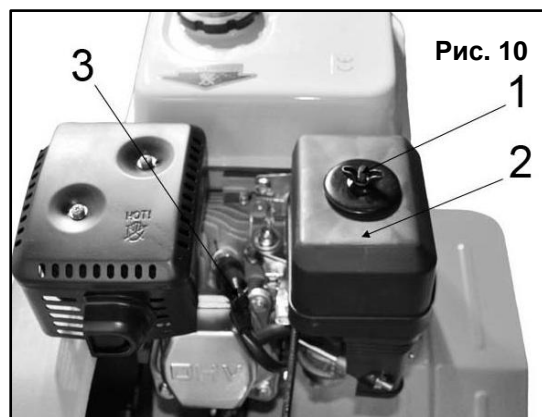

**⚠ Внимание!** *Не заводите двигатель без воздушного фильтра. Это может привести к его поломке!*

## 6.4. Обслуживание свечи зажигания

- Каждые 100 часов работы двигателя, но не реже одного раза в год, проводите проверку состояния свечи зажигания в следующем порядке:
- Отсоедините высоковольтный провод (3) (См. Рис.10) со свечи зажигания.
- Очистите поверхность около свечи зажигания.
- Выверните свечу свечным шестигранным ключом, входящим в комплект поставки, и осмотрите свечу. Юбка свечи (между керамической частью и металлической частью) должна иметь желтовато-коричневый цвет.

- Замените свечу, если имеются сколы керамического изолятора или электроды имеют неровности, прогорели или имеют нагар.
- Очистите электроды мелкой наждачной бумагой до металла, проверьте и отрегулируйте зазор.
- Проверьте величину зазора между заземляющим и центральным электродами, используя специальный щуп. При необходимости установите зазор около 0,7 мм.
- Установите свечу зажигания в двигатель и надежно затяните. Недостаточная затяжка свечи зажигания может привести к ее перегреву и повреждению двигателя.
- Присоедините высоковольтный провод.

## 6.5. Смазка зеркала цилиндра

 **Внимание!** Как перед, так и после продолжительного хранения культиватора рекомендуется производить смазку зеркала цилиндра.

- Так как при длительном хранении культиватора, масло из цилиндров стекает в картер двигателя. В результате этого, первые 10-15 секунд двигатель работает практически без смазки. Это может привести к критическому износу двигателя. Во избежание этого, необходимо выполнить следующие действия:
- Отсоедините высоковольтный провод свечи зажигания.
- Выверните свечу зажигания.
- Аккуратно залейте 30 мл чистого моторного масла в отверстие свечи зажигания.
- Прикройте чистой ветошью отверстие свечи зажигания для предотвращения разбрызгивания масла из свечного отверстия.
- Возьмитесь за ручку стартера и плавно потяните ее вверх два раза.
- Установите свечу зажигания на место.
- Данная операция обеспечит равномерное распределение масла по зеркалу цилиндра двигателя, защитит его от коррозии во время хранения, обеспечит легкий запуск двигателя после перерыва в эксплуатации.

## 6.6. Правила очистки, транспортировки, хранения и утилизации

- При очистке и обслуживании культиватора и фрез используйте защитные перчатки.
- Надежно установите культиватор в горизонтальном положении на твердой, ровной поверхности.
- После каждого использования очистите фрезы щеткой, промойте водой и протрите ветошью.
- При очистке инструмента запрещается использование абразивных чистящих средств, а так же средств, содержащих спирт и растворители.
- Очистите двигатель, используя щетку и ветошь.
- Перед подготовкой культиватора к хранению слейте топливо из топливного бака.
- Если культиватор не планируется использовать более одного месяца или после окончания сезона:
  - Очистите культиватор.
  - Отсоедините высоковольтный провод от свечи зажигания.
  - Смажьте зеркало цилиндра.
  - Нанесите на все металлические части тонкий слой машинного масла или средства для защиты от коррозии.
- Изделие в упаковке изготовителя можно транспортировать всеми видами крытого транспорта при температуре воздуха от - 10 до + 40°C и относительной влажности до 80% (при температуре +25°C).
- При транспортировании должны быть исключены любые возможные удары и перемещения упаковки с культиватором внутри транспортного средства.
- Культиватор должен храниться в отапливаемом, вентилируемом помещении, в недоступном для детей месте, исключая попадание прямых солнечных лучей, при температуре от 0 до + 40°C, и относительной влажности не более 80% (при температуре +25°C).
- Данный культиватор и комплектующие узлы изготовлены из безопасных для окружающей среды и здоровья человека материалов и веществ.
- Тем не менее, для предотвращения негативного воздействия на окружающую среду, по окончании использования инструмента (истечению срока службы) или его непригодности к дальнейшей эксплуатации, инструмент подлежит сдаче в приемные пункты по переработке металлолома и пластмасс.
- Утилизация инструмента и комплектующих узлов заключается в его полной разборке и последующей сортировке по видам материалов и веществ, для последующей переплавки или использования при вторичной переработке.
- По истечению срока службы, инструмент должен быть утилизирован в соответствии с нормами, правилами и способами, действующими в месте утилизации бытовых приборов.
- Утилизация инструмента должна быть произведена без нанесения экологического ущерба окружающей среде, в соответствии с нормами и правилами, действующими на территории Российской Федерации.



- Технические жидкости (топливо, масло) утилизировать отдельно, в соответствии с нормами утилизации отработанных нефтепродуктов, действующими в месте утилизации.

## 7. ВОЗМОЖНЫЕ НЕИСПРАВНОСТИ И МЕТОДЫ ИХ УСТРАНЕНИЯ

- При возникновении возможных неисправностей руководствуйтесь рекомендациями, приведенными в таблице.

<i>Неисправность</i>	<i>Причина</i>	<i>Способы устранения</i>
Двигатель не запускается	В топливном баке нет бензина.	Заполните топливный бак чистым, свежим, неэтилированным бензином.
	Старый бензин.	Слейте старый бензин из топливного бака и заполните его чистым, свежим, неэтилированным бензином АИ-92.
	Неправильно установлен рычаг управления дроссельной заслонкой.	Установите рычаг управления дроссельной заслонкой в положение "Заяц" (крайнее положение к оператору).
	Высоковольтный провод не подсоединен к свече зажигания.	Подсоедините высоковольтный провод к свече зажигания.
	Грязная или неисправная свеча зажигания, неправильно установлен зазор между электродами.	Осмотрите, очистите и, при необходимости, замените свечу зажигания. Проверьте зазор между электродами.
	Карбюратор "переливает" топливо.	Установите рукоятку управления воздушной заслонкой (если имеется) в положение "Черепаха" и запустите двигатель.
Двигатель работает неравномерно	Рукоятка управления воздушной заслонкой установлена в положение "Черепаха".	Установите рукоятку управления воздушной заслонкой (если имеется) в положение "Заяц".
	Плохой контакт на свече зажигания.	Надежно закрепите высоковольтный провод.
	Старый бензин. Влага или грязь в топливной системе.	Слейте старый бензин из топливного бака и заполните его чистым, свежим, неэтилированным бензином.
	Грязный воздушный фильтр.	Очистите или замените воздушный фильтр.
	Засорен карбюратор.	Прочистите топливные каналы и отрегулируйте карбюратор
Фрезы не вращаются	Блокирование фрез камнями или крупными комьями земли.	Остановите двигатель и снимите высоковольтный провод со свечи зажигания. Очистите фрезы.
	Ослабление болтов или винтов крепления.	Проверьте крепление. Зафиксируйте болты пружинными фиксаторами. При необходимости замените болты или винты.
	Неправильно отрегулирован трос.	Отрегулируйте тросик управления.
Повышенная вибрация	Ослабление креплений фрез или их повреждение.	Немедленно остановите двигатель и снимите высоковольтный провод со свечи зажигания. Замените неисправные детали.
	Ослабление болтов или винтов крепления.	Немедленно остановите двигатель и снимите высоковольтный провод со свечи зажигания. Затяните винты или замените болты

- Во всех случаях нарушения нормальной работы инструмента, например: падение оборотов двигателя, изменение шума, появление постороннего запаха, дыма, вибрации, стука - прекратите работу и обратитесь в сервисный центр.
- Изготовитель оставляет за собой право вносить изменения в конструкцию изделия, без предварительного уведомления, с целью улучшения его потребительских качеств.
- Некоторые мероприятия по техническому обслуживанию машин и оборудования, проведение регламентных работ, регулировок и настроек, указанных в инструкции по эксплуатации, а так же диагностика, могут не относиться к гарантийным обязательствам, и как следствие подлежат оплате согласно действующим расценкам сервисного центра.

## 8. ГАРАНТИЙНЫЙ ТАЛОН И УСЛОВИЯ

### Основные сведения об изделии:

Модель \_\_\_\_\_ Серийный номер \_\_\_\_\_

Представитель продавца: \_\_\_\_\_  
(подпись и фамилия)

Печать  
(штамп)  
торгующей  
организации

Дата продажи: « \_\_\_\_\_ » \_\_\_\_\_ 201 \_ г.

С условиями гарантийного обслуживания ознакомлен, изделие при продаже проверено, полностью укомплектовано и исправно, имеет надлежащий внешний вид.

\_\_\_\_\_  
(подпись и фамилия покупателя)

**Обязательно для заполнения при продаже изделия!**

### Уважаемый покупатель!

1. Поздравляем Вас с покупкой нашего изделия, и выражаем признательность за Ваш выбор.
2. Надежная работа данного изделия в течение всего срока эксплуатации - предмет особой заботы наших сервисных центров. В случае возникновения каких-либо проблем в процессе эксплуатации изделия рекомендуем Вам обращаться только в сервисные центры, адреса и телефоны которых Вы сможете найти в Гарантийном талоне, узнать в магазине или на информационном сайте нашей Компании: <http://www.prorabtools.ru/services>
3. При покупке изделия требуйте проверки его комплектности и исправности в Вашем присутствии, инструкцию по эксплуатации и заполненный Гарантийный талон на русском языке. При отсутствии у Вас правильно заполненного Гарантийного талона мы будем вынуждены отклонить Ваши претензии по качеству данного изделия.
4. Во избежание недоразумений убедительно просим Вас перед началом работы с изделием внимательно ознакомиться с инструкцией по его эксплуатации.
5. Обращаем Ваше внимание на исключительно бытовое назначение данного изделия.
6. Правовой основой настоящих гарантийных условий является действующее Законодательство и, в частности, Закон "О защите прав потребителей".
7. Гарантийные обязательства изготовителя действуют в рамках законодательства о защите прав потребителей, при использовании изделия исключительно для личных, семейных и домашних нужд. Гарантийные обязательства изготовителя не распространяются на случаи использования изделия в целях осуществления предпринимательской деятельности, либо в связи с приобретением изделия в целях удовлетворения потребностей предприятий, учреждений, организаций.
8. Гарантийный срок на данное изделие составляет 12 месяцев, и исчисляется со дня продажи через розничную торговую сеть. В случае устранения недостатков изделия, гарантийный срок продлевается на период, в течение которого оно не использовалось.
9. Срок службы изделия – 5 лет.
10. Наши гарантийные обязательства распространяются только на неисправности, выявленные в течение гарантийного срока и обусловленные производственными факторами.
11. Гарантийные обязательства не распространяются на неисправности изделия, возникшие в результате:
  - Несоблюдения пользователем предписаний инструкции по эксплуатации изделия.
  - Механического повреждения, вызванного внешним ударным или любым иным воздействием.
  - Использования изделия в профессиональных целях и объемах.
  - Применения изделия не по назначению.
  - Стихийного бедствия.
  - Неблагоприятных атмосферных и иных внешних воздействий на изделие, таких как дождь, снег, повышенная влажность, нагрев, агрессивные среды.

- Использования принадлежностей, расходных материалов и запчастей, не рекомендованных или не одобренных производителем.
  - Проникновения внутрь изделия посторонних предметов, насекомых, материалов или веществ.
  - На инструмент, подвергавшиеся вскрытию, ремонту или модификации вне уполномоченного сервисного центра.
  - На принадлежности, запчасти, вышедшие из строя вследствие нормального износа, и расходные материалы, такие как: резиновые приводные ремни; резиновые уплотнители, сальники и втулки; топливные и воздушные фильтры; угольные щетки, и т. п.
  - На неисправности, возникшие в результате перегрузки, повлекшей выход из строя двигателя, выключателей, автоматических блоков и контрольных плат или других узлов и деталей. К безусловным признакам перегрузки изделия относятся, помимо прочих: появление цветов побежалости, деформация или оплавление деталей и узлов изделия, потемнение или обугливание изоляции проводов под воздействием высокой температуры.
  - Перегрева изделия или несоблюдения требований к составу и качеству топливной смеси, повлекшего выход из строя поршневой группы, к безусловным признакам которого относятся разрушение/заклинивание поршневого кольца и/или наличие царапин и потертостей на внутренней поверхности цилиндра и поверхности поршня, разрушение и/или оплавление опорных подшипников шатуна и поршневого пальца.
  - Ненадлежащего обращения при эксплуатации, хранении и обслуживании (наличие ржавчины, засорение системы охлаждения отходами, забивание внутренних и внешних полостей пылью и грязью).
  - Несоблюдения правил и периодичности выполнения работ по смазке подвижных узлов и деталей (редуктор, шестерни и т.п.), применение неправильных типов смазочных материалов. К безусловным признакам которого относятся: появление цветов побежалости, деформация или оплавление деталей и узлов.
  - На расходные и быстроизнашивающиеся части (ведущая звездочка, резиновые амортизаторы, и уплотнители, шестерня привода масляного насоса, храповое колесо и трос стартера, детали стартерной группы, фильтры, лента тормоза, пружина сцепления), а также сменные приспособления.
  - Механические повреждения стартерной группы (поломки храпового колеса, крышки стартера и т.п), вызванные неверным запуском, ударными нагрузками.
12. Во всех случаях нарушения нормальной работы инструмента, например: падение оборотов двигателя, изменение шума, появление постороннего запаха, дыма, вибрации, стука - прекратите работу и обратитесь в сервисный центр.
13. Изготовитель оставляет за собой право вносить изменения в конструкцию и комплектацию изделия, без предварительного уведомления, с целью улучшения его потребительских качеств.
14. Некоторые мероприятия по техническому обслуживанию машин и оборудования, проведение регламентных работ, регулировок и настроек, указанных в инструкции по эксплуатации, а так же диагностика, могут не относиться к гарантийным обязательствам, и как следствие подлежат оплате согласно действующим расценкам сервисного центра.

Изготовитель обязуется в течение гарантийного срока эксплуатации безвозмездно исправлять дефекты продукции или заменять ее, если дефекты не возникли вследствие нарушения покупателем правил пользования продукцией или ее хранения. Гарантийный ремонт инструмента производится изготовителем по предъявлении гарантийного талона, а послегарантийный – в специализированных ремонтных мастерских. Изготовитель не принимает претензии на некомплектность и механические повреждения инструмента после его продажи.

Компания ООО «ПРОРАБ» ставит перед собой приоритетную задачу максимально удовлетворить потребности покупателей в бензо-, пневмо-, электроинструменте и расходном материале. Создавая ассортиментную линейку, мы ориентируемся в первую очередь на доступные цены при оптимальном уровне надежности. Вся выпускаемая продукция сделана в Китае и имеет все необходимые сертификаты соответствия.

Производитель: ООО «Тайчжоу Ванда Корд Энд Кейбл»

Адрес: 318053, Китай, Провинция Чжэцзян, Город Тайчжоу, район Луцяо, Улица Ао Хоу Тунъю

Импортер: ООО «ПРОРАБ» (Россия).

Юридический адрес: 111033, г. Москва, Золоторожский Вал, д. 32, стр. 2, офис 07 В.

Адрес для корреспонденции: 115114, г. Москва, Дербеневская набережная, д. 11.

[www.prorabtools.ru](http://www.prorabtools.ru)

**Дата изготовления: 10.2014 г.**

**Список авторизованных сервисных центров:**

\* В список уполномоченных сервисных центров могут быть внесены изменения.

Информацию по действующим авторизованным сервисным центрам (наименование, адрес и контактный телефон) Вы можете получить у продавца (торгующей организации) или на информационном сайте Компании в интернете по адресу: <http://www.prorabtools.ru/services>

- **Абакан**, ИП Подоплелова Т.И., ул. Итыгина 10 А, ряд 12, павильон 12.13, (3902) 28-58-15 • **Анапа**, ИП Долганов М.В., ул. Промышленная, д.13, 8918-261-54-10 • **Арсеньев**, ООО "Мастер Сервис", ул. Ломоносова-44, (42361)4-44-20
- **Барановичи**, ИП Гончарук В.Н., ул.Тельмана, д.175, рынок Алексеевский, павильон «Электроинструмент», 375(29)792-75-30
- **Барнаул**, ИП Федотов А.К., ул. Сельскохозяйственная, д. 1, корпус "Б", (3852) 69-05-03 • **Барнаул**, ООО «Инструменты», ул. Мало-Тобольская, д. 24, (3852) 39-88-81, 69-07-47, 22-94-92 • **Бобруйск**, ОДО "ВИН", ул. Минская, д. 102, (0225) 44-22-95, (0225)44-81-61 • **Брянск**, ИП Абраменко Д.П., ул. Литейная, дом. 9, (920)830-18-47 • **Великий Новгород**, ИП Гресько Э.И., пос. Григорово, ул. Телличная, д. 2, (8162) 74-67-54 • **Владивосток**, ООО "Сантехника", ул. Гамарника, 8а, (950) 295-54-42
- **Владимир**, ООО "ЭЛЕМЕНТ СЕРВИС", 2-й Почаевский пр-д, д. 7, (4922) 37-03-06 • **Волгоград**, ООО "Приборсервис"/ИП Широков, ул. Коммуны, д. 89, (8442) 98-58-88 • **Воронеж**, ИП Солощенко В.П., ул.Землячки, д.1, (473)233-22-87 • **Воронеж**, ООО "Элинс-Сервис", ул. Переверткина, д.16Б, (4732) 26-25-67, 37-93-93 • **Воронеж**, филиал ООО "ПРОРАБ", ул. Текстильщиков, 5«Б», (473)233-42-67
- **Воткинск**, ИП Соломенников А.В., пер.Школьный, д.2, 8-912-878-55-77 • **Гомель**, ЧП "Техносити", ул. Гагарина, д. 20, (0232)74-90-44
- **Гродно**, ИП Запасник, ул.Сосновая, д.7, 375(29)658-95-29, 375(29)880-95-29 • **Димитровград**, ИП Шубин, ул. Чайковского, д. 3, (84235) 73811 • **Екатеринбург** **Арамилль**, ИП Нуриев, ул. Заветы Ильича, д. 33 А, тел. (343)344-00-64 • **Ишим**, ИП Солодовникова Т.Е., ул. Советская, д.19, (34551) 51-138 • **Ижевск**, ООО "РЭМО" (кроме бензоинструмента), ул. Майская, д.30, (3412) 73-95-85, 72-72-76
- **Ижевск**, СЦ «Гачкин Ключ» (ИП Лебедева), ул. Воткинское шоссе, 146, (3412) 44-05-00 • **Иркутск**, ИП Красильников В.А., ул. Рабочего Штаба, д.110, (3952) 77-93-01 • **Казань**, ООО "ОКА-ИТ", ул. Восстания, д. 8 А, (843) 516-80-06 • **Казань**, "Лес Парк Сад", пос. Залесный, ул Залесная 110, (843) 297-61-45 • **Калуга**, ИП Савченкова С.А., ул. Механизаторов, д.28, (953) 312-43-52
- **Кемерово**, ООО "Сервисный центр Электра", ул. Абызова, д.12"А", (3842) 64-01-03 • **Киров**, ИП Дерихев И.А., ул. Калинина, д. 38, (8332) 57-29-89 • **Кисловодск**, ООО "ВЕТ", ул. 40 октября д.32, (87937) 7-77-89 • **Клинцы**, ИП Чешевой В.Н., ул. Займищенская, д.15 А, (48336) 4-77-40 • **Кострома**, ИП Снегирев Ю.С./Садовый мастер, ул. Никитская, 70А, 8-915-901-87-92,
- **Кострома**, ООО «КРАФТ-ТУЛЗ» Ул.Северной Правды д.41А, (4942)32-59-91 • **Краснодар**, филиал ООО "ПРОРАБ", ул. Новороссийская 216, (928) 24-11-454 • **Красноярск**, ООО "Инструмент Сервис", ул. Парашютная, д. 15, (391) 261-98-99, 261-98-95
- **Курган**, ООО "Уралтехсервис", ул. Куйбышева, д.145, (912) 977-42-05 • **Курган**, ООО "Инструмент-Сервис", ул. Станционная, 64А, (3522) 41-55-27 • **Курск**, Деком-сервис, ул. Ленина, д.12, 8 (4712) 51-20-10, 51-02-01 • **Лида**, "Рембыттехсервис", ул. Победы, д.37, каб. 121, (029)966-01-18, (044)535-37-03 • **Липецк**, ИП Колычев Ю.В., ул Доватора д. 14 оф. 4, (4742) 37-71-34 • **Липецк**, ИП "Соболев", ул. Мичурина, д. 46, (4742) 40-10-72 • **Минск**, ИП Зыль А.Н., ул.Степянская, д.37/2, 375(17)385-11-27; 375( 29)668-56-64
- **Минск**, ООО "ТехноЗу", ул. Притыцкого, д.62, кор. 5, (017) 363-95-71 • **Минск**, ИП Краков Д. А., пер.Калинина, д.16,офис 359, 375(17) 284-92-32 • **Москва**, ООО "АСС-2", 1-й Котляковский пр-д, д.1, стр. 60, (499) 500-40-94 (доб. 222, 212, 211), (495) 787-33-05 (доб. 222, 212, 211) • **Мурманск**, ООО Мурман-Инструмент", ул. Свердлова, д. 9"Б", (8152) 31-35-96, 70-79-65 • **Нальчик**, ООО "ТРЭК", ул.Ахохова, д.190, (800) 700-9-703 • **Набережные Челны**, ИП Смирнов О.П., пос. Сидоровка, база "Закамье", склад 554, (8552) 70-85-58 • **Нижний Новгород**, ООО "Делато", Проспект Ленина, д. 19, (831) 291-43-32 • **Нижний Новгород**, филиал ООО "ПРОРАБ", ул. Баррикад, 1, (831) 282-00-67 • **Новоалтайск**, ООО "Маяк-Энерго", ул. Октябрьская, д. 28, 902-998-11-72, (385-2) 69-11-72
- **Новомосковск**, ИП Бабкин, ул. Пушкина, д.8, (487-62) 29-7-47 • **Новосибирск**, ООО "Мастер СБТ", ул. Проспект Дзержинского дом 1/2, (8383) 363-87-60 • **Новосибирск**, ИП Чалков С.А., ул. Почтовый лог, д.1, (383) 256-11-80 • **Омск**, ИП Ситников Ю.А./Космос, Космический пр-т, д.97 А, кор.4, (3812) 57-04-57, 38-78-43 • **Орел**, ИП Долженков А.В., ул. Старо-Московская, д.7, (4862) 54-36-07
- **Оренбург**, ООО МастерДел, пер.Станочный, д. 11,(3532) 90-74-30, 45-80-55 • **Пенза**, ИП Тюрина А.Л., ул. Центральная, д. 1, (8412) 202-777 • **Пермь**, Лекар-Инструмент, ул. Дзержинского 17, (342) 237-15-60 • **Петропавловск-Камчатский**, СЦ "МЕГАВОЛЬТ", ул. Академика Королева, д.65, (415-2)260-400 • **Прокопьевск**, ООО "Альфа", ул. Шишкина, д.39, (3846) 62-62-64 • **Ростов-на-Дону**, ООО "ЭИС" ЭлектроИнструментСервис, ул. Нансена, д. 77, (863) 295-74-65 • **Рубцов (Алтайский край)**, ИП Ветошкин, ул. Комсомольская, д.192, (38557)29356 • **Рузаевка (Респ. Мордовия)**, ИП Матявина И.Л., ул. Маяковского, 98А, (83451) 2-55-12
- **Самара**, ООО "Специалист", ул. Авроры, д.148А, (846) 267-33-33 • **Самара**, ООО "Самара Техсервис", ул. Товарная, д.70, (846) 931-24-63 • **Самара**, филиал ООО "ПРОРАБ", Самарская обл., Волжский р-н, п.г.т. Смышляевка, ул. Механиков, д.2, (846) 993-49-63
- **Саранск (Респ. Мордовия)**, ИП Лобанов С.В. ул. Строительная, д. 21, (8342) 22-35-65 • **Саратов**, ИП Поздняков Р.Л., ул. Б.Садовая, д. 248, (963) 114-00-90 • **Саратов**, ООО "Сервис Групп", ул.Астраханская д.43, стр.3, оф.4, 8-8452-50-52-38
- **Северодвинск**, ИП Варенбуд В.И, ул. Гагарина, д.12, (8184) 58-72-21, (8953) 930-68-65 • **Смоленск**, ИП Шульман А.И., 2-й Краснинский пер., д. 14, (4812) 32-15-42 доб. 14 • **Сочи**, ИП Семенченко Т.В. (СЦ Триада-сервис), ул. Транспортная 78/8, 9654811305
- **Ставропольский край**, филиал ООО "ПРОРАБ", С. Верхнерусское, Ул. Батайская, д. 3, (8652) 50-12-90
- **Старый Оскол**, ЗАО "АВАНТАЖ-ИНФОРМ", Микрорайон Лебединск, д.1 "А", (4725)24-62-27, 24-73-49 • **Тамбов**, ИП Поликашин, ул.Советская, д.119, (4752) 50-47-67 • **Томск**, ИП Брусницын, ул. Герцена д.72, (3822)522-910 • **Тула**, ООО "Каравай", ул. Скуратовская, д. 121, (4872) 33-00-00, 33-00-30, 73-07-36 • **Тюмень**, филиал ООО "ПРОРАБ", ул. 11 км. Ялуторовского тракта 5 стр. 13, (3452) 49-03-48 • **Тюмень**, ООО «Спецтехника», ул. Республики, д.143 (3452)31-03-11,20-55-97,97-01-40 • **Углич**, ИП Парфенов В.В./Техно-Центр, ул.Первомайская, д. 3А, (48532) 2-21-51 • **Улан-Удэ**, ИП Михайлов Ф.М., ул. Крылова 3А, (3012)42-11-26, 8-924-777-65-29 • **Ульяновск**, филиал ООО "ПРОРАБ", пр-д Энергетиков, д.5, (8422) 58-45-15 • **Ульяновск**, ИП "Тюрина А.В.", ул.Брестская 78, 8422(263186) • **Усурийск**, ООО "Ближне к делу", ул.Пушкина, д.17, (924) 123-54-54 • **Уфа**, ИП Галиева Р.М., ул. Мингажева, 129 • **Уфа**, ООО "Дис", ул. Силикатная, д. 27, (347) 273-04-18 • **Уфа**, ИП Кабилов, ул. Богородская, д. 57, (347) 246-02-07
- **Хабаровск**, ИП Сергеева Т.М., ул. Строительная, д. 18 база "Магхабаровмет", (4212) 63-41-08 • **Чебоксары**, ООО "Спрут", ул. Хевешская, д. 1 корп. А, (8352) 28-80-30 • **Чебоксары**, ИП Васильев А.Ю., ул.Базовый проезд, д. 8 Б, (8352) 57-39-62, 57-23-35
- **Челябинск**, филиал ООО "ПРОРАБ", ул. Танкистов, 177 а, склад № 7, (351) 225-41-58 доб. 3324
- **Череповец**, ООО "ЭлектороТехСеть", ул.Металлистов 5, (921) 136-40-17 • **Ярославль**, ООО Бигам, ул. Выставочная, д. 12, (4852) 61-00-29, 73-76-02.

**Корешок отрывного гарантийного талона № 1**

(краткое описание выполненных работ по устранению неисправностей)

 \_\_\_\_\_  
 (наименование сервисного центра)

« \_\_\_\_ » \_\_\_\_\_ 200\_ г. « \_\_\_\_ » \_\_\_\_\_ 200\_ г.

(дата приемки)

(дата выдачи)

(подпись представителя СЦ)

ЛИНИЯ ОТРЕЗА

**ОТРЫВНОЙ ГАРАНТИЙНЫЙ ТАЛОН № 1**

 Импортер: ООО «ПРОРАБ» (Россия).  
 Юридический адрес: 111033, г. Москва, Золоторожский Вал, д. 32, стр. 2, офис 07 В.  
 Адрес для корреспонденции: 115114, г. Москва, Дербеневская набережная, д. 11

Наименование изделия \_\_\_\_\_

Модель \_\_\_\_\_

Серийный номер \_\_\_\_\_

*Печать (штамп)  
торгующей  
организации*

Дата продажи « \_\_\_\_ » \_\_\_\_\_ 201\_ г.

**Обязательно для заполнения при продаже изделия**
**Корешок отрывного гарантийного талона № 2**

(краткое описание выполненных работ по устранению неисправностей)

 \_\_\_\_\_  
 (наименование сервисного центра)

« \_\_\_\_ » \_\_\_\_\_ 200\_ г. « \_\_\_\_ » \_\_\_\_\_ 200\_ г.

(дата приемки)

(дата выдачи)

(подпись представителя СЦ)

ЛИНИЯ ОТРЕЗА

**ОТРЫВНОЙ ГАРАНТИЙНЫЙ ТАЛОН № 2**

 Импортер: ООО «ПРОРАБ» (Россия).  
 Юридический адрес: 111033, г. Москва, Золоторожский Вал, д. 32, стр. 2, офис 07 В.  
 Адрес для корреспонденции: 115114, г. Москва, Дербеневская набережная, д. 11

Наименование изделия \_\_\_\_\_

Модель \_\_\_\_\_

Серийный номер \_\_\_\_\_

*Печать (штамп)  
торгующей  
организации*

Дата продажи « \_\_\_\_ » \_\_\_\_\_ 201\_ г.

**Обязательно для заполнения при продаже изделия**

Фамилия и инициалы покупателя \_\_\_\_\_

Адрес покупателя \_\_\_\_\_  
\_\_\_\_\_

Конт. телефон \_\_\_\_\_

Дата приемки « \_\_\_\_ » \_\_\_\_\_ 201 \_ г.

Выполненные  
работы по  
устранению  
неисправностей \_\_\_\_\_  
\_\_\_\_\_  
\_\_\_\_\_

Дата выдачи « \_\_\_\_ » \_\_\_\_\_ 201 \_ г.

Подпись представителя СЦ \_\_\_\_\_ *Печать (штамп)  
сервисного центра*

Подпись покупателя \_\_\_\_\_

Фамилия и инициалы покупателя \_\_\_\_\_

Адрес покупателя \_\_\_\_\_  
\_\_\_\_\_

Конт. телефон \_\_\_\_\_

Дата приемки « \_\_\_\_ » \_\_\_\_\_ 201 \_ г.

Выполненные  
работы по  
устранению  
неисправностей \_\_\_\_\_  
\_\_\_\_\_  
\_\_\_\_\_

Дата выдачи « \_\_\_\_ » \_\_\_\_\_ 201 \_ г.

Подпись представителя СЦ \_\_\_\_\_ *Печать (штамп)  
сервисного центра*

Подпись покупателя \_\_\_\_\_